

Додаток 2
до Положення про порядок подання
відомостей про структуру власності
банку (пункт 11 розділу II)

Відомості про остаточних ключових учасників у структурі власності банку станом на 31.07.2015 року
ПУБЛІЧНЕ АКЦІОНЕРНЕ ТОВАРИСТВО АКЦІОНЕРНИЙ КОМЕРЦІЙНИЙ БАНК "АРКАДА"
01001, м.Київ, вул. Ольгинська, 3

№ з/п	Прізвище, ім'я та по батькові фізичної особи або повне найменування юридичної особи	Тип особи	Чи є особа власником істотної участі в банку	Інформація про особу	Участь особи в банку, %			Опис взаємозв'язку особи з банком
					Пряма	Опосередкована	Сукупна	
1	2	3	4	5	6	7	8	9
1	Паливода Костянтин Віталійович	ФО	Так	УКРАЇНА, місто Київ	0,0284	26,0635	26,0919	<p>Акціонер ПАТ АКБ "АРКАДА" (частка 0.0284%)</p> <p>Контролер ТОВ "НОВІ БУДІВЕЛЬНІ МАТЕРІАЛИ" якому належить 6.0253% акцій ПАТ АКБ "АРКАДА"</p> <p>Контролер ТОВ "НОВІ БУДІВЕЛЬНІ МАТЕРІАЛИ" якому належить 9.997% акцій ТОВ "ФІРМА "ДЕВЕЛОПЕР" якому належить 13.7202% акцій ПАТ АКБ "АРКАДА"</p> <p>Контролер ТОВ "НОВІ БУДІВЕЛЬНІ МАТЕРІАЛИ" якому належить 9.997% акцій ТОВ "ФІРМА "ДЕВЕЛОПЕР" якому належить 21.124% акцій ТОВ "КОМПАНІЯ РОЗВИТКУ БУДІВНИЦТВА" якому належить 49.387% акцій ПАТ АКБ "АРКАДА"</p> <p>Контролер ТОВ "НОВІ БУДІВЕЛЬНІ МАТЕРІАЛИ" якому належить 9% акцій ТОВ "ПОСЛУГИ КОГЕНЕРАЦІЇ" якому належить 0.1% акцій ТОВ "ФІРМА "ДЕВЕЛОПЕР" якому належить 13.7202% акцій ПАТ АКБ "АРКАДА"</p> <p>Контролер ТОВ "НОВІ БУДІВЕЛЬНІ МАТЕРІАЛИ" якому належить 9% акцій ТОВ "ПОСЛУГИ КОГЕНЕРАЦІЇ" якому належить 0.1% акцій ТОВ "ФІРМА "ДЕВЕЛОПЕР" якому належить 21.124% акцій ТОВ "КОМПАНІЯ РОЗВИТКУ БУДІВНИЦТВА" якому належить 49.387% акцій ПАТ АКБ "АРКАДА"</p> <p>Через ТОВ "ФІРМА "ДЕВЕЛОПЕР" (частка 20.0296%) якому належить 13.7202% акцій ПАТ АКБ "АРКАДА"</p> <p>Через ТОВ "ФІРМА "ДЕВЕЛОПЕР" (частка 20.0296%) якому належить 21.124% акцій ТОВ "КОМПАНІЯ РОЗВИТКУ БУДІВНИЦТВА" якому належить 49.387% акцій ПАТ АКБ "АРКАДА"</p> <p>Через ТОВ "КОМПАНІЯ РОЗВИТКУ БУДІВНИЦТВА" (частка 25.885%) якому належить 49.387% акцій ПАТ АКБ "АРКАДА"</p>

1	2	3	4	5	6	7	8	9
2	Поляченко Володимир Аврумович	ФО	Так	УКРАЇНА, місто Київ	0,0000	12,2587	12,2587	Акціонер ПАТ АКБ "АРКАДА" (частка 0.0000453628%) Через ТОВ "НОВІ БУДІВЕЛЬНІ МАТЕРІАЛИ" (частка 25.04%) якому належить 6.0253% акцій ПАТ АКБ "АРКАДА" Через ТОВ "НОВІ БУДІВЕЛЬНІ МАТЕРІАЛИ" (частка 25.04%) якому належить 9.997% акцій ТОВ "ФІРМА "ДЕВЕЛОПЕР" якому належить 13.7202% акцій ПАТ АКБ "АРКАДА" Через ТОВ "НОВІ БУДІВЕЛЬНІ МАТЕРІАЛИ" (частка 25.04%) якому належить 9.997% акцій ТОВ "ФІРМА "ДЕВЕЛОПЕР" якому належить 21.124% акцій ТОВ "КОМПАНІЯ РОЗВИТКУ БУДІВНИЦТВА" якому належить 49.387% акцій ПАТ АКБ "АРКАДА" Через ТОВ "НОВІ БУДІВЕЛЬНІ МАТЕРІАЛИ" (частка 25.04%) якому належить 9% акцій ТОВ "ПОСЛУГИ КОГЕНЕРАЦІЇ" якому належить 0.1% акцій ТОВ "ФІРМА "ДЕВЕЛОПЕР" якому належить 13.7202% акцій ПАТ АКБ "АРКАДА" Через ТОВ "НОВІ БУДІВЕЛЬНІ МАТЕРІАЛИ" (частка 25.04%) якому належить 9% акцій ТОВ "ПОСЛУГИ КОГЕНЕРАЦІЇ" якому належить 0.1% акцій ТОВ "ФІРМА "ДЕВЕЛОПЕР" якому належить 21.124% акцій ТОВ "КОМПАНІЯ РОЗВИТКУ БУДІВНИЦТВА" якому належить 49.387% акцій ПАТ АКБ "АРКАДА" Через ТОВ "ФІРМА "ДЕВЕЛОПЕР" (частка 20.0296%) якому належить 13.7202% акцій ПАТ АКБ "АРКАДА" Через ТОВ "ФІРМА "ДЕВЕЛОПЕР" (частка 20.0296%) якому належить 21.124% акцій ТОВ "КОМПАНІЯ РОЗВИТКУ БУДІВНИЦТВА" якому належить 49.387% акцій ПАТ АКБ "АРКАДА" Через ТОВ "КОМПАНІЯ РОЗВИТКУ БУДІВНИЦТВА" (частка 10.746%) якому належить 49.387% акцій ПАТ АКБ "АРКАДА"
3	Eriks Vanagels Ерікс Ванагелс	ФО	Ні	ЛАТВІЯ, місто Рига	0,0000	9,9980	9,9980	Контролер CASCADO AG який є контролером FastWay United S.A. який є контролером ТОВ "Розвиток і перспективи" якому належить 9.998% акцій ПАТ АКБ "АРКАДА"
4	Архипов Олександр Євгенович	ФО	Ні	УКРАЇНА, місто Запоріжжя	0,0000	9,9928	9,9928	Контролер Bouret S.A. який є контролером Trimpol Limited який є контролером ТОВ "Столиця-Капітал-Інвест" якому належить 9.9928% акцій ПАТ АКБ "АРКАДА"
5	Christakis Konnaris Христакис Коннарис	ФО	Ні	КІПР, місто Лімасол	0,0000	9,9462	9,9462	Контролер Sykon Holdings Ltd який є контролером BRAYHOOD LIMITED який є контролером ТОВ "Інвестиції в майбутнє" якому належить 9.9462% акцій ПАТ АКБ "АРКАДА"
6	Panikos Symeou Паникос Симеу	ФО	Ні	КІПР, місто Лімасол	0,0000	9,9462	9,9462	Контролер Sykon Holdings Ltd який є контролером BRAYHOOD LIMITED який є контролером ТОВ "Інвестиції в майбутнє" якому належить 9.9462% акцій ПАТ АКБ "АРКАДА"

1	2	3	4	5	6	7	8	9
7	Погребняк Олексій Юрійович	ФО	Ні	УКРАЇНА, місто Київ	0,0000	0,9970	0,9970	<p>Контролер ТОВ "ПРОЕКТ-ФІНАНС" якому належить 9.5% акцій ТОВ "Нові матеріали і технології в будівництві" який є контролером ТОВ "НМТ ІНВЕСТМЕНТС" (діє від свого імені за рахунок активів пайового венчурного інвест. фонду недиверс. виду закритого типу "Сучасні будівельні технології") якому належить 8.53% акцій ТОВ "НОВІ БУДІВЕЛЬНІ МАТЕРІАЛИ" якому належить 6.0253% акцій ПАТ АКБ "АРКАДА"</p> <p>Контролер ТОВ "ПРОЕКТ-ФІНАНС" якому належить 9.5% акцій ТОВ "Нові матеріали і технології в будівництві" який є контролером ТОВ "НМТ ІНВЕСТМЕНТС" (діє від свого імені за рахунок активів пайового венчурного інвест. фонду недиверс. виду закритого типу "Сучасні будівельні технології") якому належить 8.53% акцій ТОВ "НОВІ БУДІВЕЛЬНІ МАТЕРІАЛИ" якому належить 9.997% акцій ТОВ "ФІРМА "ДЕВЕЛОПЕР" якому належить 13.7202% акцій ПАТ АКБ "АРКАДА"</p> <p>Контролер ТОВ "ПРОЕКТ-ФІНАНС" якому належить 9.5% акцій ТОВ "Нові матеріали і технології в будівництві" який є контролером ТОВ "НМТ ІНВЕСТМЕНТС" (діє від свого імені за рахунок активів пайового венчурного інвест. фонду недиверс. виду закритого типу "Сучасні будівельні технології") якому належить 8.53% акцій ТОВ "НОВІ БУДІВЕЛЬНІ МАТЕРІАЛИ" якому належить 9.997% акцій ТОВ "ФІРМА "ДЕВЕЛОПЕР" якому належить 21.124% акцій ТОВ "КОМПАНІЯ РОЗВИТКУ БУДІВНИЦТВА" якому належить 49.387% акцій ПАТ АКБ "АРКАДА"</p> <p>Контролер ТОВ "ПРОЕКТ-ФІНАНС" якому належить 9.5% акцій ТОВ "Нові матеріали і технології в будівництві" який є контролером ТОВ "НМТ ІНВЕСТМЕНТС" (діє від свого імені за рахунок активів пайового венчурного інвест. фонду недиверс. виду закритого типу "Сучасні будівельні технології") якому належить 8.53% акцій ТОВ "НОВІ БУДІВЕЛЬНІ МАТЕРІАЛИ" якому належить 9% акцій ТОВ "ПОСЛУГИ КОГЕНЕРАЦІЇ" якому належить 0.1% акцій ТОВ "ФІРМА "ДЕВЕЛОПЕР" якому належить 13.7202% акцій ПАТ АКБ "АРКАДА"</p> <p>Контролер ТОВ "ПРОЕКТ-ФІНАНС" якому належить 9.5% акцій ТОВ "Нові матеріали і технології в будівництві" який є контролером ТОВ "НМТ ІНВЕСТМЕНТС" (діє від свого імені за рахунок активів пайового венчурного інвест. фонду недиверс. виду закритого типу "Сучасні будівельні технології") якому належить 8.53% акцій ТОВ "НОВІ БУДІВЕЛЬНІ МАТЕРІАЛИ" якому належить 9% акцій ТОВ "ПОСЛУГИ КОГЕНЕРАЦІЇ" якому належить 0.1% акцій ТОВ "ФІРМА "ДЕВЕЛОПЕР" якому належить 21.124% акцій ТОВ "КОМПАНІЯ РОЗВИТКУ БУДІВНИЦТВА" якому належить 49.387% акцій ПАТ АКБ "АРКАДА"</p>

1	2	3	4	5	6	7	8	9
								<p>Контролер ТОВ "ПРОЕКТ-ФІНАНС" якому належить 9.5% акцій ТОВ "Нові матеріали і технології в будівництві" який є контролером ТОВ "НМТ ІНВЕСТМЕНТС" (діє від свого імені за рахунок активів пайового венчурного інвест. фонду недиверс. виду закритого типу "Сучасні будівельні технології") якому належить 9.897% акцій ТОВ "ФІРМА "ДЕВЕЛОПЕР" якому належить 13.7202% акцій ПАТ АКБ "АРКАДА"</p> <p>Контролер ТОВ "ПРОЕКТ-ФІНАНС" якому належить 9.5% акцій ТОВ "Нові матеріали і технології в будівництві" який є контролером ТОВ "НМТ ІНВЕСТМЕНТС" (діє від свого імені за рахунок активів пайового венчурного інвест. фонду недиверс. виду закритого типу "Сучасні будівельні технології") якому належить 9.897% акцій ТОВ "ФІРМА "ДЕВЕЛОПЕР" якому належить 21.124% акцій ТОВ "КОМПАНІЯ РОЗВИТКУ БУДІВНИЦТВА" якому належить 49.387% акцій ПАТ АКБ "АРКАДА"</p> <p>Контролер ТОВ "ПРОЕКТ-ФІНАНС" якому належить 9.5% акцій ТОВ "Нові матеріали і технології в будівництві" який є контролером ТОВ "НМТ ІНВЕСТМЕНТС" (діє від свого імені за рахунок активів пайового венчурного інвест. фонду недиверс. виду закритого типу "Сучасні будівельні технології") який є контролером ТОВ "Бориспіль Капітель" якому належить 0.0078% акцій ПАТ АКБ "АРКАДА"</p> <p>Контролер ТОВ "ПРОЕКТ-ФІНАНС" якому належить 9.5% акцій ТОВ "Нові матеріали і технології в будівництві" який є контролером ТОВ "НМТ ІНВЕСТМЕНТС" (діє від свого імені за рахунок активів пайового венчурного інвест. фонду недиверс. виду закритого типу "Сучасні будівельні технології") який є контролером ТОВ "Бориспіль Капітель" якому належить 9% акцій ТОВ "ПОСЛУГИ КОГЕНЕРАЦІЇ" якому належить 0.1% акцій ТОВ "ФІРМА "ДЕВЕЛОПЕР" якому належить 13.7202% акцій ПАТ АКБ "АРКАДА"</p> <p>Контролер ТОВ "ПРОЕКТ-ФІНАНС" якому належить 9.5% акцій ТОВ "Нові матеріали і технології в будівництві" який є контролером ТОВ "НМТ ІНВЕСТМЕНТС" (діє від свого імені за рахунок активів пайового венчурного інвест. фонду недиверс. виду закритого типу "Сучасні будівельні технології") який є контролером ТОВ "Бориспіль Капітель" якому належить 9% акцій ТОВ "ПОСЛУГИ КОГЕНЕРАЦІЇ" якому належить 0.1% акцій ТОВ "ФІРМА "ДЕВЕЛОПЕР" якому належить 21.124% акцій ТОВ "КОМПАНІЯ РОЗВИТКУ БУДІВНИЦТВА" якому належить 49.387% акцій ПАТ АКБ "АРКАДА"</p>

1	2	3	4	5	6	7	8	9
								<p>Контролер ТОВ "ПРОЕКТ-ФІНАНС" якому належить 9.5% акцій ТОВ "Нові матеріали і технології в будівництві" який є контролером ТОВ "НМТ ІНВЕСТМЕНТС" (діє від свого імені за рахунок активів пайового венчурного інвест. фонду недиверс. виду закритого типу "Сучасні будівельні технології") якому належить 9.673% акцій ТОВ "Корпорація розвитку Київської області" якому належить 9% акцій ТОВ "ПОСЛУГИ КОГЕНЕРАЦІЇ" якому належить 0.1% акцій ТОВ "ФІРМА "ДЕВЕЛОПЕР" якому належить 13.7202% акцій ПАТ АКБ "АРКАДА"</p> <p>Контролер ТОВ "ПРОЕКТ-ФІНАНС" якому належить 9.5% акцій ТОВ "Нові матеріали і технології в будівництві" який є контролером ТОВ "НМТ ІНВЕСТМЕНТС" (діє від свого імені за рахунок активів пайового венчурного інвест. фонду недиверс. виду закритого типу "Сучасні будівельні технології") якому належить 9.673% акцій ТОВ "Корпорація розвитку Київської області" якому належить 9% акцій ТОВ "ПОСЛУГИ КОГЕНЕРАЦІЇ" якому належить 0.1% акцій ТОВ "ФІРМА "ДЕВЕЛОПЕР" якому належить 21.124% акцій ТОВ "КОМПАНІЯ РОЗВИТКУ БУДІВНИЦТВА" якому належить 49.387% акцій ПАТ АКБ "АРКАДА"</p> <p>Контролер ТОВ "ПРОЕКТ-ФІНАНС" якому належить 9.5% акцій ТОВ "Нові матеріали і технології в будівництві" який є контролером ТОВ "НМТ ІНВЕСТМЕНТС" (діє від свого імені за рахунок активів венчурного інвест. фонду "Сучасні інвестиції") якому належить 9% акцій ТОВ "Фірма "ПАРМ" якому належить 0.0003% акцій ПАТ АКБ "АРКАДА"</p> <p>Контролер ТОВ "ПРОЕКТ-ФІНАНС" якому належить 9.5% акцій ТОВ "Нові матеріали і технології в будівництві" який є контролером ТОВ "НМТ ІНВЕСТМЕНТС" (діє від свого імені за рахунок активів венчурного інвест. фонду "Сучасні інвестиції") якому належить 9% акцій ТОВ "Фірма "ПАРМ" якому належить 9.8899% акцій ТОВ "ФІРМА "ДЕВЕЛОПЕР" якому належить 13.7202% акцій ПАТ АКБ "АРКАДА"</p> <p>Контролер ТОВ "ПРОЕКТ-ФІНАНС" якому належить 9.5% акцій ТОВ "Нові матеріали і технології в будівництві" який є контролером ТОВ "НМТ ІНВЕСТМЕНТС" (діє від свого імені за рахунок активів венчурного інвест. фонду "Сучасні інвестиції") якому належить 9% акцій ТОВ "Фірма "ПАРМ" якому належить 9.8899% акцій ТОВ "ФІРМА "ДЕВЕЛОПЕР" якому належить 21.124% акцій ТОВ "КОМПАНІЯ РОЗВИТКУ БУДІВНИЦТВА" якому належить 49.387% акцій ПАТ АКБ "АРКАДА"</p>

1	2	3	4	5	6	7	8	9
								<p>Контролер ТОВ "ПРОЕКТ-ФІНАНС" якому належить 9.5% акцій ТОВ "Нові матеріали і технології в будівництві" який є контролером ТОВ "НМТ ІНВЕСТМЕНТС" (діє від свого імені за рахунок активів венчурного інвест.фонду "Сучасні інвестиції") якому належить 9% акцій ТОВ "Фірма "ПАРМ" якому належить 9% акцій ТОВ "ПОСЛУГИ КОГЕНЕРАЦІЇ" якому належить 0.1% акцій ТОВ "ФІРМА "ДЕВЕЛОПЕР" якому належить 13.7202% акцій ПАТ АКБ "АРКАДА"</p> <p>Контролер ТОВ "ПРОЕКТ-ФІНАНС" якому належить 9.5% акцій ТОВ "Нові матеріали і технології в будівництві" який є контролером ТОВ "НМТ ІНВЕСТМЕНТС" (діє від свого імені за рахунок активів венчурного інвест.фонду "Сучасні інвестиції") якому належить 9% акцій ТОВ "Фірма "ПАРМ" якому належить 9% акцій ТОВ "ПОСЛУГИ КОГЕНЕРАЦІЇ" якому належить 0.1% акцій ТОВ "ФІРМА "ДЕВЕЛОПЕР" якому належить 21.124% акцій ТОВ "КОМПАНІЯ РОЗВИТКУ БУДІВНИЦТВА" якому належить 49.387% акцій ПАТ АКБ "АРКАДА"</p> <p>Контролер ТОВ "ПРОЕКТ-ФІНАНС" якому належить 9.5% акцій ТОВ "Нові матеріали і технології в будівництві" який є контролером ТОВ "НМТ ІНВЕСТМЕНТС" (діє від свого імені за рахунок активів венчурного інвест.фонду "Сучасні інвестиції") якому належить 9% акцій ТОВ "Фірма "ПАРМ" якому належить 9.7% акцій ТОВ "Корпорація розвитку Київської області" якому належить 9% акцій ТОВ "ПОСЛУГИ КОГЕНЕРАЦІЇ" якому належить 0.1% акцій ТОВ "ФІРМА "ДЕВЕЛОПЕР" якому належить 13.7202% акцій ПАТ АКБ "АРКАДА"</p> <p>Контролер ТОВ "ПРОЕКТ-ФІНАНС" якому належить 9.5% акцій ТОВ "Нові матеріали і технології в будівництві" який є контролером ТОВ "НМТ ІНВЕСТМЕНТС" (діє від свого імені за рахунок активів венчурного інвест.фонду "Сучасні інвестиції") якому належить 9% акцій ТОВ "Фірма "ПАРМ" якому належить 9.7% акцій ТОВ "Корпорація розвитку Київської області" якому належить 9% акцій ТОВ "ПОСЛУГИ КОГЕНЕРАЦІЇ" якому належить 0.1% акцій ТОВ "ФІРМА "ДЕВЕЛОПЕР" якому належить 21.124% акцій ТОВ "КОМПАНІЯ РОЗВИТКУ БУДІВНИЦТВА" якому належить 49.387% акцій ПАТ АКБ "АРКАДА"</p> <p>Контролер ТОВ "ПРОЕКТ-ФІНАНС" якому належить 9.5% акцій ТОВ "Нові матеріали і технології в будівництві" який є контролером ТОВ "НМТ ІНВЕСТМЕНТС" (від імені пайового інвест. фонду "Стратегія будівництва") який є контролером ТОВ "Будеволюція" якому належить 0.0000453628% акцій ПАТ АКБ "АРКАДА"</p>

1	2	3	4	5	6	7	8	9
								<p>Контролер ТОВ "ПРОЕКТ-ФІНАНС" якому належить 9.5% акцій ТОВ "Нові матеріали і технології в будівництві" який є контролером ТОВ "НМТ ІНВЕСТМЕНТС" (від імені пайового інвест. фонду "Стратегія будівництва") який є контролером ТОВ "БУЧАНСЬКА БУДІВЕЛЬНА КОМПАНІЯ" якому належить 9% акцій ТОВ "ПОСЛУГИ КОГЕНЕРАЦІЇ" якому належить 0.1% акцій ТОВ "ФІРМА "ДЕВЕЛОПЕР" якому належить 13.7202% акцій ПАТ АКБ "АРКАДА"</p> <p>Контролер ТОВ "ПРОЕКТ-ФІНАНС" якому належить 9.5% акцій ТОВ "Нові матеріали і технології в будівництві" який є контролером ТОВ "НМТ ІНВЕСТМЕНТС" (від імені пайового інвест. фонду "Стратегія будівництва") який є контролером ТОВ "БУЧАНСЬКА БУДІВЕЛЬНА КОМПАНІЯ" якому належить 9% акцій ТОВ "ПОСЛУГИ КОГЕНЕРАЦІЇ" якому належить 0.1% акцій ТОВ "ФІРМА "ДЕВЕЛОПЕР" якому належить 21.124% акцій ТОВ "КОМПАНІЯ РОЗВИТКУ БУДІВНИЦТВА" якому належить 49.387% акцій ПАТ АКБ "АРКАДА"</p> <p>Контролер ТОВ "ПРОЕКТ-ФІНАНС" якому належить 9.5% акцій ТОВ "Нові матеріали і технології в будівництві" який є контролером ТОВ "НМТ ІНВЕСТМЕНТС" (від імені пайового інвест. фонду "Стратегія будівництва") якому належить 9% акцій ТОВ "Будівництво та реконструкція" якому належить 9.5% акцій ТОВ "ПОСЛУГИ КОГЕНЕРАЦІЇ" якому належить 0.1% акцій ТОВ "ФІРМА "ДЕВЕЛОПЕР" якому належить 13.7202% акцій ПАТ АКБ "АРКАДА"</p> <p>Контролер ТОВ "ПРОЕКТ-ФІНАНС" якому належить 9.5% акцій ТОВ "Нові матеріали і технології в будівництві" який є контролером ТОВ "НМТ ІНВЕСТМЕНТС" (від імені пайового інвест. фонду "Стратегія будівництва") якому належить 9% акцій ТОВ "Будівництво та реконструкція" якому належить 9.5% акцій ТОВ "ПОСЛУГИ КОГЕНЕРАЦІЇ" якому належить 0.1% акцій ТОВ "ФІРМА "ДЕВЕЛОПЕР" якому належить 21.124% акцій ТОВ "КОМПАНІЯ РОЗВИТКУ БУДІВНИЦТВА" якому належить 49.387% акцій ПАТ АКБ "АРКАДА"</p> <p>Контролер ТОВ "ПРОЕКТ-ФІНАНС" якому належить 9.5% акцій ТОВ "Нові матеріали і технології в будівництві" який є контролером ТОВ "НМТ ІНВЕСТМЕНТС" (діє від свого імені за рахунок активів венчурного інвест. фонду "Патріот-Буд") якому належить 4.2% акцій ТОВ "ПРОМІНЬ-С" якому належить 8.38% акцій ТОВ "НОВІ БУДІВЕЛЬНІ МАТЕРІАЛИ" якому належить 6.0253% акцій ПАТ АКБ "АРКАДА"</p>

1	2	3	4	5	6	7	8	9
								<p>Контролер ТОВ "ПРОЕКТ-ФІНАНС" якому належить 9.5% акцій ТОВ "Нові матеріали і технології в будівництві" який є контролером ТОВ "НМТ ІНВЕСТМЕНТС" (діє від свого імені за рахунок активів венчурного інвест.фонду "Патріот-Буд") якому належить 4.2% акцій ТОВ "ПРОМІНЬ-С" якому належить 8.38% акцій ТОВ "НОВІ БУДІВЕЛЬНІ МАТЕРІАЛИ" якому належить 9.997% акцій ТОВ "ФІРМА "ДЕВЕЛОПЕР" якому належить 13.7202% акцій ПАТ АКБ "АРКАДА"</p> <p>Контролер ТОВ "ПРОЕКТ-ФІНАНС" якому належить 9.5% акцій ТОВ "Нові матеріали і технології в будівництві" який є контролером ТОВ "НМТ ІНВЕСТМЕНТС" (діє від свого імені за рахунок активів венчурного інвест.фонду "Патріот-Буд") якому належить 4.2% акцій ТОВ "ПРОМІНЬ-С" якому належить 8.38% акцій ТОВ "НОВІ БУДІВЕЛЬНІ МАТЕРІАЛИ" якому належить 9.997% акцій ТОВ "ФІРМА "ДЕВЕЛОПЕР" якому належить 21.124% акцій ТОВ "КОМПАНІЯ РОЗВИТКУ БУДІВНИЦТВА" якому належить 49.387% акцій ПАТ АКБ "АРКАДА"</p> <p>Контролер ТОВ "ПРОЕКТ-ФІНАНС" якому належить 9.5% акцій ТОВ "Нові матеріали і технології в будівництві" який є контролером ТОВ "НМТ ІНВЕСТМЕНТС" (діє від свого імені за рахунок активів венчурного інвест.фонду "Патріот-Буд") якому належить 4.2% акцій ТОВ "ПРОМІНЬ-С" якому належить 8.38% акцій ТОВ "НОВІ БУДІВЕЛЬНІ МАТЕРІАЛИ" якому належить 9% акцій ТОВ "ПОСЛУГИ КОГЕНЕРАЦІЇ" якому належить 0.1% акцій ТОВ "ФІРМА "ДЕВЕЛОПЕР" якому належить 13.7202% акцій ПАТ АКБ "АРКАДА"</p> <p>Контролер ТОВ "ПРОЕКТ-ФІНАНС" якому належить 9.5% акцій ТОВ "Нові матеріали і технології в будівництві" який є контролером ТОВ "НМТ ІНВЕСТМЕНТС" (діє від свого імені за рахунок активів венчурного інвест.фонду "Патріот-Буд") якому належить 4.2% акцій ТОВ "ПРОМІНЬ-С" якому належить 8.38% акцій ТОВ "НОВІ БУДІВЕЛЬНІ МАТЕРІАЛИ" якому належить 9% акцій ТОВ "ПОСЛУГИ КОГЕНЕРАЦІЇ" якому належить 0.1% акцій ТОВ "ФІРМА "ДЕВЕЛОПЕР" якому належить 21.124% акцій ТОВ "КОМПАНІЯ РОЗВИТКУ БУДІВНИЦТВА" якому належить 49.387% акцій ПАТ АКБ "АРКАДА"</p> <p>Контролер ТОВ "ПРОЕКТ-ФІНАНС" якому належить 9.5% акцій ТОВ "Нові матеріали і технології в будівництві" який є контролером ТОВ "НМТ ІНВЕСТМЕНТС" (діє від свого імені за рахунок активів венчурного інвест.фонду "Патріот-Буд") якому належить 4.2% акцій ТОВ "ПРОМІНЬ-С" якому належить 7.11% акцій ТОВ "КОМПАНІЯ РОЗВИТКУ БУДІВНИЦТВА" якому належить 49.387% акцій ПАТ АКБ "АРКАДА"</p>

1	2	3	4	5	6	7	8	9
								<p>Контролер ТОВ "ПРОЕКТ-ФІНАНС" якому належить 9.5% акцій ТОВ "Нові матеріали і технології в будівництві" який є контролером ТОВ "НМТ ІНВЕСТМЕНТС" (діє від свого імені за рахунок активів венчурного інвест.фонду "Патріот-Буд") якому належить 4.2% акцій ТОВ "ПРОМІНЬ-С" якому належить 9% акцій ТОВ "Фірма "ПАРМ" якому належить 0.0003% акцій ПАТ АКБ "АРКАДА"</p> <p>Контролер ТОВ "ПРОЕКТ-ФІНАНС" якому належить 9.5% акцій ТОВ "Нові матеріали і технології в будівництві" який є контролером ТОВ "НМТ ІНВЕСТМЕНТС" (діє від свого імені за рахунок активів венчурного інвест.фонду "Патріот-Буд") якому належить 4.2% акцій ТОВ "ПРОМІНЬ-С" якому належить 9% акцій ТОВ "Фірма "ПАРМ" якому належить 9.8899% акцій ТОВ "ФІРМА "ДЕВЕЛОПЕР" якому належить 13.7202% акцій ПАТ АКБ "АРКАДА"</p> <p>Контролер ТОВ "ПРОЕКТ-ФІНАНС" якому належить 9.5% акцій ТОВ "Нові матеріали і технології в будівництві" який є контролером ТОВ "НМТ ІНВЕСТМЕНТС" (діє від свого імені за рахунок активів венчурного інвест.фонду "Патріот-Буд") якому належить 4.2% акцій ТОВ "ПРОМІНЬ-С" якому належить 9% акцій ТОВ "Фірма "ПАРМ" якому належить 9.8899% акцій ТОВ "ФІРМА "ДЕВЕЛОПЕР" якому належить 21.124% акцій ТОВ "КОМПАНІЯ РОЗВИТКУ БУДІВНИЦТВА" якому належить 49.387% акцій ПАТ АКБ "АРКАДА"</p> <p>Контролер ТОВ "ПРОЕКТ-ФІНАНС" якому належить 9.5% акцій ТОВ "Нові матеріали і технології в будівництві" який є контролером ТОВ "НМТ ІНВЕСТМЕНТС" (діє від свого імені за рахунок активів венчурного інвест.фонду "Патріот-Буд") якому належить 4.2% акцій ТОВ "ПРОМІНЬ-С" якому належить 9% акцій ТОВ "Фірма "ПАРМ" якому належить 9% акцій ТОВ "ПОСЛУГИ КОГЕНЕРАЦІЇ" якому належить 0.1% акцій ТОВ "ФІРМА "ДЕВЕЛОПЕР" якому належить 13.7202% акцій ПАТ АКБ "АРКАДА"</p> <p>Контролер ТОВ "ПРОЕКТ-ФІНАНС" якому належить 9.5% акцій ТОВ "Нові матеріали і технології в будівництві" який є контролером ТОВ "НМТ ІНВЕСТМЕНТС" (діє від свого імені за рахунок активів венчурного інвест.фонду "Патріот-Буд") якому належить 4.2% акцій ТОВ "ПРОМІНЬ-С" якому належить 9% акцій ТОВ "Фірма "ПАРМ" якому належить 9% акцій ТОВ "ПОСЛУГИ КОГЕНЕРАЦІЇ" якому належить 0.1% акцій ТОВ "ФІРМА "ДЕВЕЛОПЕР" якому належить 21.124% акцій ТОВ "КОМПАНІЯ РОЗВИТКУ БУДІВНИЦТВА" якому належить 49.387% акцій ПАТ АКБ "АРКАДА"</p>

1	2	3	4	5	6	7	8	9
								<p>Контролер ТОВ "ПРОЕКТ-ФІНАНС" якому належить 9.5% акцій ТОВ "Нові матеріали і технології в будівництві" який є контролером ТОВ "НМТ ІНВЕСТМЕНТС" (діє від свого імені за рахунок активів венчурного інвест.фонду "Патріот-Буд") якому належить 4.2% акцій ТОВ "ПРОМІНЬ-С" якому належить 9% акцій ТОВ "Фірма "ПАрМ" якому належить 9.7% акцій ТОВ "Корпорація розвитку Київської області" якому належить 9% акцій ТОВ "ПОСЛУГИ КОГЕНЕРАЦІЇ" якому належить 0.1% акцій ТОВ "ФІРМА "ДЕВЕЛОПЕР" якому належить 13.7202% акцій ПАТ АКБ "АРКАДА"</p> <p>Контролер ТОВ "ПРОЕКТ-ФІНАНС" якому належить 9.5% акцій ТОВ "Нові матеріали і технології в будівництві" який є контролером ТОВ "НМТ ІНВЕСТМЕНТС" (діє від свого імені за рахунок активів венчурного інвест.фонду "Патріот-Буд") якому належить 4.2% акцій ТОВ "ПРОМІНЬ-С" якому належить 9% акцій ТОВ "Фірма "ПАрМ" якому належить 9.7% акцій ТОВ "Корпорація розвитку Київської області" якому належить 9% акцій ТОВ "ПОСЛУГИ КОГЕНЕРАЦІЇ" якому належить 0.1% акцій ТОВ "ФІРМА "ДЕВЕЛОПЕР" якому належить 21.124% акцій ТОВ "КОМПАНІЯ РОЗВИТКУ БУДІВНИЦТВА" якому належить 49.387% акцій ПАТ АКБ "АРКАДА"</p> <p>Контролер ТОВ "ПРОЕКТ-ФІНАНС" якому належить 9.5% акцій ТОВ "Нові матеріали і технології в будівництві" який є контролером ТОВ "НМТ ІНВЕСТМЕНТС" (діє від свого імені за рахунок активів венчурного інвест.фонду "Патріот-Буд") якому належить 4.2% акцій ТОВ "ПРОМІНЬ-С" якому належить 9% акцій ТОВ "Будівництво та реконструкція" якому належить 9.5% акцій ТОВ "ПОСЛУГИ КОГЕНЕРАЦІЇ" якому належить 0.1% акцій ТОВ "ФІРМА "ДЕВЕЛОПЕР" якому належить 13.7202% акцій ПАТ АКБ "АРКАДА"</p> <p>Контролер ТОВ "ПРОЕКТ-ФІНАНС" якому належить 9.5% акцій ТОВ "Нові матеріали і технології в будівництві" який є контролером ТОВ "НМТ ІНВЕСТМЕНТС" (діє від свого імені за рахунок активів венчурного інвест.фонду "Патріот-Буд") якому належить 4.2% акцій ТОВ "ПРОМІНЬ-С" якому належить 9% акцій ТОВ "Будівництво та реконструкція" якому належить 9.5% акцій ТОВ "ПОСЛУГИ КОГЕНЕРАЦІЇ" якому належить 0.1% акцій ТОВ "ФІРМА "ДЕВЕЛОПЕР" якому належить 21.124% акцій ТОВ "КОМПАНІЯ РОЗВИТКУ БУДІВНИЦТВА" якому належить 49.387% акцій ПАТ АКБ "АРКАДА"</p>

1	2	3	4	5	6	7	8	9
								<p>Контролер ТОВ "ПРОЕКТ-ФІНАНС" якому належить 9.5% акцій ТОВ "Нові матеріали і технології в будівництві" який є контролером ТОВ "НМТ ІНВЕСТМЕНТС" (діє від свого імені за рахунок активів венчурного інвест.фонду "Патріот-Буд") якому належить 9% акцій ТОВ "ТОРГКОНТРАКТ" якому належить 9.9828% акцій ТОВ "ФІРМА "ДЕВЕЛОПЕР" якому належить 13.7202% акцій ПАТ АКБ "АРКАДА"</p> <p>Контролер ТОВ "ПРОЕКТ-ФІНАНС" якому належить 9.5% акцій ТОВ "Нові матеріали і технології в будівництві" який є контролером ТОВ "НМТ ІНВЕСТМЕНТС" (діє від свого імені за рахунок активів венчурного інвест.фонду "Патріот-Буд") якому належить 9% акцій ТОВ "ТОРГКОНТРАКТ" якому належить 9.9828% акцій ТОВ "ФІРМА "ДЕВЕЛОПЕР" якому належить 21.124% акцій ТОВ "КОМПАНІЯ РОЗВИТКУ БУДІВНИЦТВА" якому належить 49.387% акцій ПАТ АКБ "АРКАДА"</p> <p>Контролер ТОВ "ПРОЕКТ-ФІНАНС" якому належить 9.5% акцій ТОВ "Нові матеріали і технології в будівництві" який є контролером ТОВ "НМТ ІНВЕСТМЕНТС" (діє від свого імені за рахунок активів венчурного інвест.фонду "Патріот-Буд") якому належить 9% акцій ТОВ "ТОРГКОНТРАКТ" якому належить 7.377% акцій ТОВ "КОМПАНІЯ РОЗВИТКУ БУДІВНИЦТВА" якому належить 49.387% акцій ПАТ АКБ "АРКАДА"</p> <p>Контролер ТОВ "ПРОЕКТ-ФІНАНС" якому належить 9.5% акцій ТОВ "Нові матеріали і технології в будівництві" який є контролером ТОВ "НМТ ІНВЕСТМЕНТС" (діє від свого імені за рахунок активів венчурного інвест.фонду "Патріот-Буд") якому належить 9% акцій ТОВ "ТОРГКОНТРАКТ" якому належить 9% акцій ТОВ "Фірма "ПАрМ" якому належить 0.0003% акцій ПАТ АКБ "АРКАДА"</p> <p>Контролер ТОВ "ПРОЕКТ-ФІНАНС" якому належить 9.5% акцій ТОВ "Нові матеріали і технології в будівництві" який є контролером ТОВ "НМТ ІНВЕСТМЕНТС" (діє від свого імені за рахунок активів венчурного інвест.фонду "Патріот-Буд") якому належить 9% акцій ТОВ "ТОРГКОНТРАКТ" якому належить 9% акцій ТОВ "Фірма "ПАрМ" якому належить 9.8899% акцій ТОВ "ФІРМА "ДЕВЕЛОПЕР" якому належить 13.7202% акцій ПАТ АКБ "АРКАДА"</p>

1	2	3	4	5	6	7	8	9
								<p>Контролер ТОВ "ПРОЕКТ-ФІНАНС" якому належить 9.5% акцій ТОВ "Нові матеріали і технології в будівництві" який є контролером ТОВ "НМТ ІНВЕСТМЕНТС" (діє від свого імені за рахунок активів венчурного інвест.фонду "Патріот-Буд") якому належить 9% акцій ТОВ "ТОРГКОНТРАКТ" якому належить 9% акцій ТОВ "Фірма "ПАрМ" якому належить 9.8899% акцій ТОВ "ФІРМА "ДЕВЕЛОПЕР" якому належить 21.124% акцій ТОВ "КОМПАНІЯ РОЗВИТКУ БУДІВНИЦТВА" якому належить 49.387% акцій ПАТ АКБ "АРКАДА"</p> <p>Контролер ТОВ "ПРОЕКТ-ФІНАНС" якому належить 9.5% акцій ТОВ "Нові матеріали і технології в будівництві" який є контролером ТОВ "НМТ ІНВЕСТМЕНТС" (діє від свого імені за рахунок активів венчурного інвест.фонду "Патріот-Буд") якому належить 9% акцій ТОВ "ТОРГКОНТРАКТ" якому належить 9% акцій ТОВ "Фірма "ПАрМ" якому належить 9% акцій ТОВ "ПОСЛУГИ КОГЕНЕРАЦІЇ" якому належить 0.1% акцій ТОВ "ФІРМА "ДЕВЕЛОПЕР" якому належить 13.7202% акцій ПАТ АКБ "АРКАДА"</p> <p>Контролер ТОВ "ПРОЕКТ-ФІНАНС" якому належить 9.5% акцій ТОВ "Нові матеріали і технології в будівництві" який є контролером ТОВ "НМТ ІНВЕСТМЕНТС" (діє від свого імені за рахунок активів венчурного інвест.фонду "Патріот-Буд") якому належить 9% акцій ТОВ "ТОРГКОНТРАКТ" якому належить 9% акцій ТОВ "Фірма "ПАрМ" якому належить 9% акцій ТОВ "ПОСЛУГИ КОГЕНЕРАЦІЇ" якому належить 0.1% акцій ТОВ "ФІРМА "ДЕВЕЛОПЕР" якому належить 21.124% акцій ТОВ "КОМПАНІЯ РОЗВИТКУ БУДІВНИЦТВА" якому належить 49.387% акцій ПАТ АКБ "АРКАДА"</p> <p>Контролер ТОВ "ПРОЕКТ-ФІНАНС" якому належить 9.5% акцій ТОВ "Нові матеріали і технології в будівництві" який є контролером ТОВ "НМТ ІНВЕСТМЕНТС" (діє від свого імені за рахунок активів венчурного інвест.фонду "Патріот-Буд") якому належить 9% акцій ТОВ "ТОРГКОНТРАКТ" якому належить 9% акцій ТОВ "Фірма "ПАрМ" якому належить 9.7% акцій ТОВ "Корпорація розвитку Київської області" якому належить 9% акцій ТОВ "ПОСЛУГИ КОГЕНЕРАЦІЇ" якому належить 0.1% акцій ТОВ "ФІРМА "ДЕВЕЛОПЕР" якому належить 13.7202% акцій ПАТ АКБ "АРКАДА"</p>

1	2	3	4	5	6	7	8	9
								<p>Контролер ТОВ "ПРОЕКТ-ФІНАНС" якому належить 9.5% акцій ТОВ "Нові матеріали і технології в будівництві" який є контролером ТОВ "НМТ ІНВЕСТМЕНТС" (діє від свого імені за рахунок активів венчурного інвест.фонду "Патріот-Буд") якому належить 9% акцій ТОВ "ТОРГКОНТРАКТ" якому належить 9% акцій ТОВ "Фірма "ПАРМ" якому належить 9.7% акцій ТОВ "Корпорація розвитку Київської області" якому належить 9% акцій ТОВ "ПОСЛУГИ КОГЕНЕРАЦІЇ" якому належить 0.1% акцій ТОВ "ФІРМА "ДЕВЕЛОПЕР" якому належить 21.124% акцій ТОВ "КОМПАНІЯ РОЗВИТКУ БУДІВНИЦТВА" якому належить 49.387% акцій ПАТ АКБ "АРКАДА"</p> <p>Контролер ТОВ "ПРОЕКТ-ФІНАНС" якому належить 9.5% акцій ТОВ "Нові матеріали і технології в будівництві" який є контролером ТОВ "НМТ ІНВЕСТМЕНТС" (діє від свого імені за рахунок активів венчурного інвест.фонду "Патріот-Буд") якому належить 9% акцій ТОВ "ТОРГКОНТРАКТ" якому належить 9.98% акцій ТОВ "ПРОМІНЬ-С" якому належить 8.38% акцій ТОВ "НОВІ БУДІВЕЛЬНІ МАТЕРІАЛИ" якому належить 6.0253% акцій ПАТ АКБ "АРКАДА"</p> <p>Контролер ТОВ "ПРОЕКТ-ФІНАНС" якому належить 9.5% акцій ТОВ "Нові матеріали і технології в будівництві" який є контролером ТОВ "НМТ ІНВЕСТМЕНТС" (діє від свого імені за рахунок активів венчурного інвест.фонду "Патріот-Буд") якому належить 9% акцій ТОВ "ТОРГКОНТРАКТ" якому належить 9.98% акцій ТОВ "ПРОМІНЬ-С" якому належить 8.38% акцій ТОВ "НОВІ БУДІВЕЛЬНІ МАТЕРІАЛИ" якому належить 9.997% акцій ТОВ "ФІРМА "ДЕВЕЛОПЕР" якому належить 13.7202% акцій ПАТ АКБ "АРКАДА"</p> <p>Контролер ТОВ "ПРОЕКТ-ФІНАНС" якому належить 9.5% акцій ТОВ "Нові матеріали і технології в будівництві" який є контролером ТОВ "НМТ ІНВЕСТМЕНТС" (діє від свого імені за рахунок активів венчурного інвест.фонду "Патріот-Буд") якому належить 9% акцій ТОВ "ТОРГКОНТРАКТ" якому належить 9.98% акцій ТОВ "ПРОМІНЬ-С" якому належить 8.38% акцій ТОВ "НОВІ БУДІВЕЛЬНІ МАТЕРІАЛИ" якому належить 9.997% акцій ТОВ "ФІРМА "ДЕВЕЛОПЕР" якому належить 21.124% акцій ТОВ "КОМПАНІЯ РОЗВИТКУ БУДІВНИЦТВА" якому належить 49.387% акцій ПАТ АКБ "АРКАДА"</p>

1	2	3	4	5	6	7	8	9
								<p>Контролер ТОВ "ПРОЕКТ-ФІНАНС" якому належить 9.5% акцій ТОВ "Нові матеріали і технології в будівництві" який є контролером ТОВ "НМТ ІНВЕСТМЕНТС" (діє від свого імені за рахунок активів венчурного інвест.фонду "Патріот-Буд") якому належить 9% акцій ТОВ "ТОРГКОНТРАКТ" якому належить 9.98% акцій ТОВ "ПРОМІНЬ-С" якому належить 8.38% акцій ТОВ "НОВІ БУДІВЕЛЬНІ МАТЕРІАЛИ" якому належить 9% акцій ТОВ "ПОСЛУГИ КОГЕНЕРАЦІЇ" якому належить 0.1% акцій ТОВ "ФІРМА "ДЕВЕЛОПЕР" якому належить 13.7202% акцій ПАТ АКБ "АРКАДА"</p> <p>Контролер ТОВ "ПРОЕКТ-ФІНАНС" якому належить 9.5% акцій ТОВ "Нові матеріали і технології в будівництві" який є контролером ТОВ "НМТ ІНВЕСТМЕНТС" (діє від свого імені за рахунок активів венчурного інвест.фонду "Патріот-Буд") якому належить 9% акцій ТОВ "ТОРГКОНТРАКТ" якому належить 9.98% акцій ТОВ "ПРОМІНЬ-С" якому належить 8.38% акцій ТОВ "НОВІ БУДІВЕЛЬНІ МАТЕРІАЛИ" якому належить 9% акцій ТОВ "ПОСЛУГИ КОГЕНЕРАЦІЇ" якому належить 0.1% акцій ТОВ "ФІРМА "ДЕВЕЛОПЕР" якому належить 21.124% акцій ТОВ "КОМПАНІЯ РОЗВИТКУ БУДІВНИЦТВА" якому належить 49.387% акцій ПАТ АКБ "АРКАДА"</p> <p>Контролер ТОВ "ПРОЕКТ-ФІНАНС" якому належить 9.5% акцій ТОВ "Нові матеріали і технології в будівництві" який є контролером ТОВ "НМТ ІНВЕСТМЕНТС" (діє від свого імені за рахунок активів венчурного інвест.фонду "Патріот-Буд") якому належить 9% акцій ТОВ "ТОРГКОНТРАКТ" якому належить 9.98% акцій ТОВ "ПРОМІНЬ-С" якому належить 7.11% акцій ТОВ "КОМПАНІЯ РОЗВИТКУ БУДІВНИЦТВА" якому належить 49.387% акцій ПАТ АКБ "АРКАДА"</p> <p>Контролер ТОВ "ПРОЕКТ-ФІНАНС" якому належить 9.5% акцій ТОВ "Нові матеріали і технології в будівництві" який є контролером ТОВ "НМТ ІНВЕСТМЕНТС" (діє від свого імені за рахунок активів венчурного інвест.фонду "Патріот-Буд") якому належить 9% акцій ТОВ "ТОРГКОНТРАКТ" якому належить 9.98% акцій ТОВ "ПРОМІНЬ-С" якому належить 9% акцій ТОВ "Фірма "ПАрМ" якому належить 0.0003% акцій ПАТ АКБ "АРКАДА"</p> <p>Контролер ТОВ "ПРОЕКТ-ФІНАНС" якому належить 9.5% акцій ТОВ "Нові матеріали і технології в будівництві" який є контролером ТОВ "НМТ ІНВЕСТМЕНТС" (діє від свого імені за рахунок активів венчурного інвест.фонду "Патріот-Буд") якому належить 9% акцій ТОВ "ТОРГКОНТРАКТ" якому належить 9.98% акцій ТОВ "ПРОМІНЬ-С" якому належить 9% акцій ТОВ "Фірма "ПАрМ" якому належить 9.8899% акцій ТОВ "ФІРМА "ДЕВЕЛОПЕР" якому належить 13.7202% акцій ПАТ АКБ "АРКАДА"</p>

1	2	3	4	5	6	7	8	9
								<p>Контролер ТОВ "ПРОЕКТ-ФІНАНС" якому належить 9.5% акцій ТОВ "Нові матеріали і технології в будівництві" який є контролером ТОВ "НМТ ІНВЕСТМЕНТС" (діє від свого імені за рахунок активів венчурного інвест.фонду "Патріот-Буд") якому належить 9% акцій ТОВ "ТОРГКОНТРАКТ" якому належить 9.98% акцій ТОВ "ПРОМІНЬ-С" якому належить 9% акцій ТОВ "Фірма "ПАРМ" якому належить 9.8899% акцій ТОВ "ФІРМА "ДЕВЕЛОПЕР" якому належить 21.124% акцій ТОВ "КОМПАНІЯ РОЗВИТКУ БУДІВНИЦТВА" якому належить 49.387% акцій ПАТ АКБ "АРКАДА"</p> <p>Контролер ТОВ "ПРОЕКТ-ФІНАНС" якому належить 9.5% акцій ТОВ "Нові матеріали і технології в будівництві" який є контролером ТОВ "НМТ ІНВЕСТМЕНТС" (діє від свого імені за рахунок активів венчурного інвест.фонду "Патріот-Буд") якому належить 9% акцій ТОВ "ТОРГКОНТРАКТ" якому належить 9.98% акцій ТОВ "ПРОМІНЬ-С" якому належить 9% акцій ТОВ "Фірма "ПАРМ" якому належить 9% акцій ТОВ "ПОСЛУГИ КОГЕНЕРАЦІЇ" якому належить 0.1% акцій ТОВ "ФІРМА "ДЕВЕЛОПЕР" якому належить 13.7202% акцій ПАТ АКБ "АРКАДА"</p> <p>Контролер ТОВ "ПРОЕКТ-ФІНАНС" якому належить 9.5% акцій ТОВ "Нові матеріали і технології в будівництві" який є контролером ТОВ "НМТ ІНВЕСТМЕНТС" (діє від свого імені за рахунок активів венчурного інвест.фонду "Патріот-Буд") якому належить 9% акцій ТОВ "ТОРГКОНТРАКТ" якому належить 9.98% акцій ТОВ "ПРОМІНЬ-С" якому належить 9% акцій ТОВ "Фірма "ПАРМ" якому належить 9% акцій ТОВ "ПОСЛУГИ КОГЕНЕРАЦІЇ" якому належить 0.1% акцій ТОВ "ФІРМА "ДЕВЕЛОПЕР" якому належить 21.124% акцій ТОВ "КОМПАНІЯ РОЗВИТКУ БУДІВНИЦТВА" якому належить 49.387% акцій ПАТ АКБ "АРКАДА"</p> <p>Контролер ТОВ "ПРОЕКТ-ФІНАНС" якому належить 9.5% акцій ТОВ "Нові матеріали і технології в будівництві" який є контролером ТОВ "НМТ ІНВЕСТМЕНТС" (діє від свого імені за рахунок активів венчурного інвест.фонду "Патріот-Буд") якому належить 9% акцій ТОВ "ТОРГКОНТРАКТ" якому належить 9.98% акцій ТОВ "ПРОМІНЬ-С" якому належить 9% акцій ТОВ "Фірма "ПАРМ" якому належить 9.7% акцій ТОВ "Корпорація розвитку Київської області" якому належить 9% акцій ТОВ "ПОСЛУГИ КОГЕНЕРАЦІЇ" якому належить 0.1% акцій ТОВ "ФІРМА "ДЕВЕЛОПЕР" якому належить 13.7202% акцій ПАТ АКБ "АРКАДА"</p>

1	2	3	4	5	6	7	8	9
								<p>Контролер ТОВ "ПРОЕКТ-ФІНАНС" якому належить 9.5% акцій ТОВ "Нові матеріали і технології в будівництві" який є контролером ТОВ "НМТ ІНВЕСТМЕНТС" (діє від свого імені за рахунок активів венчурного інвест.фонду "Патріот-Буд") якому належить 9% акцій ТОВ "ТОРГКОНТРАКТ" якому належить 9.98% акцій ТОВ "ПРОМІНЬ-С" якому належить 9% акцій ТОВ "Фірма "ПАРМ" якому належить 9.7% акцій ТОВ "Корпорація розвитку Київської області" якому належить 9% акцій ТОВ "ПОСЛУГИ КОГЕНЕРАЦІЇ" якому належить 0.1% акцій ТОВ "ФІРМА "ДЕВЕЛОПЕР" якому належить 21.124% акцій ТОВ "КОМПАНІЯ РОЗВИТКУ БУДІВНИЦТВА" якому належить 49.387% акцій ПАТ АКБ "АРКАДА"</p> <p>Контролер ТОВ "ПРОЕКТ-ФІНАНС" якому належить 9.5% акцій ТОВ "Нові матеріали і технології в будівництві" який є контролером ТОВ "НМТ ІНВЕСТМЕНТС" (діє від свого імені за рахунок активів венчурного інвест.фонду "Патріот-Буд") якому належить 9% акцій ТОВ "ТОРГКОНТРАКТ" якому належить 9.98% акцій ТОВ "ПРОМІНЬ-С" якому належить 9% акцій ТОВ "Будівництво та реконструкція" якому належить 9.5% акцій ТОВ "ПОСЛУГИ КОГЕНЕРАЦІЇ" якому належить 0.1% акцій ТОВ "ФІРМА "ДЕВЕЛОПЕР" якому належить 13.7202% акцій ПАТ АКБ "АРКАДА"</p> <p>Контролер ТОВ "ПРОЕКТ-ФІНАНС" якому належить 9.5% акцій ТОВ "Нові матеріали і технології в будівництві" який є контролером ТОВ "НМТ ІНВЕСТМЕНТС" (діє від свого імені за рахунок активів венчурного інвест.фонду "Патріот-Буд") якому належить 9% акцій ТОВ "ТОРГКОНТРАКТ" якому належить 9.98% акцій ТОВ "ПРОМІНЬ-С" якому належить 9% акцій ТОВ "Будівництво та реконструкція" якому належить 9.5% акцій ТОВ "ПОСЛУГИ КОГЕНЕРАЦІЇ" якому належить 0.1% акцій ТОВ "ФІРМА "ДЕВЕЛОПЕР" якому належить 21.124% акцій ТОВ "КОМПАНІЯ РОЗВИТКУ БУДІВНИЦТВА" якому належить 49.387% акцій ПАТ АКБ "АРКАДА"</p> <p>Контролер ТОВ "ПРОЕКТ-ФІНАНС" якому належить 9.5% акцій ТОВ "Нові матеріали і технології в будівництві" який є контролером ТОВ "НМТ ІНВЕСТМЕНТС" (діє від свого імені за рахунок активів венчурного інвест.фонду "Патріот-Буд") якому належить 9% акцій ТОВ "ТОРГКОНТРАКТ" якому належить 9% акцій ТОВ "ПОСЛУГИ КОГЕНЕРАЦІЇ" якому належить 0.1% акцій ТОВ "ФІРМА "ДЕВЕЛОПЕР" якому належить 13.7202% акцій ПАТ АКБ "АРКАДА"</p>

1	2	3	4	5	6	7	8	9
								<p>Контролер ТОВ "ПРОЕКТ-ФІНАНС" якому належить 9.5% акцій ТОВ "Нові матеріали і технології в будівництві" який є контролером ТОВ "НМТ ІНВЕСТМЕНТС" (діє від свого імені за рахунок активів венчурного інвест.фонду "Патріот-Буд") якому належить 9% акцій ТОВ "ТОРГКОНТРАКТ" якому належить 9% акцій ТОВ "ПОСЛУГИ КОГЕНЕРАЦІЇ" якому належить 0.1% акцій ТОВ "ФІРМА "ДЕВЕЛОПЕР" якому належить 21.124% акцій ТОВ "КОМПАНІЯ РОЗВИТКУ БУДІВНИЦТВА" якому належить 49.387% акцій ПАТ АКБ "АРКАДА"</p> <p>Контролер ТОВ "ПРОЕКТ-ФІНАНС" якому належить 9.5% акцій ТОВ "Нові матеріали і технології в будівництві" який є контролером ТОВ "НМТ ІНВЕСТМЕНТС" (діє від свого імені за рахунок активів венчурного інвест.фонду "Патріот-Буд") який є контролером ТОВ "Оздоббудмеханізація" якому належить 9.5% акцій ТОВ "ПОСЛУГИ КОГЕНЕРАЦІЇ" якому належить 0.1% акцій ТОВ "ФІРМА "ДЕВЕЛОПЕР" якому належить 13.7202% акцій ПАТ АКБ "АРКАДА"</p> <p>Контролер ТОВ "ПРОЕКТ-ФІНАНС" якому належить 9.5% акцій ТОВ "Нові матеріали і технології в будівництві" який є контролером ТОВ "НМТ ІНВЕСТМЕНТС" (діє від свого імені за рахунок активів венчурного інвест.фонду "Патріот-Буд") який є контролером ТОВ "Оздоббудмеханізація" якому належить 9.5% акцій ТОВ "ПОСЛУГИ КОГЕНЕРАЦІЇ" якому належить 0.1% акцій ТОВ "ФІРМА "ДЕВЕЛОПЕР" якому належить 21.124% акцій ТОВ "КОМПАНІЯ РОЗВИТКУ БУДІВНИЦТВА" якому належить 49.387% акцій ПАТ АКБ "АРКАДА"</p> <p>Контролер ТОВ "ПРОЕКТ-ФІНАНС" якому належить 9.5% акцій ТОВ "Нові матеріали і технології в будівництві" якому належить 9% акцій ТОВ "ПОСЛУГИ КОГЕНЕРАЦІЇ" якому належить 0.1% акцій ТОВ "ФІРМА "ДЕВЕЛОПЕР" якому належить 13.7202% акцій ПАТ АКБ "АРКАДА"</p> <p>Контролер ТОВ "ПРОЕКТ-ФІНАНС" якому належить 9.5% акцій ТОВ "Нові матеріали і технології в будівництві" якому належить 9% акцій ТОВ "ПОСЛУГИ КОГЕНЕРАЦІЇ" якому належить 0.1% акцій ТОВ "ФІРМА "ДЕВЕЛОПЕР" якому належить 21.124% акцій ТОВ "КОМПАНІЯ РОЗВИТКУ БУДІВНИЦТВА" якому належить 49.387% акцій ПАТ АКБ "АРКАДА"</p> <p>Контролер ТОВ "ПРОЕКТ-ФІНАНС" якому належить 9% акцій ТОВ "ТОРГКОНТРАКТ" якому належить 9.9828% акцій ТОВ "ФІРМА "ДЕВЕЛОПЕР" якому належить 13.7202% акцій ПАТ АКБ "АРКАДА"</p>

1	2	3	4	5	6	7	8	9
								<p>Контролер ТОВ "ПРОЕКТ-ФІНАНС" якому належить 9% акцій ТОВ "ТОРГКОНТРАКТ" якому належить 9.9828% акцій ТОВ "ФІРМА "ДЕВЕЛОПЕР" якому належить 21.124% акцій ТОВ "КОМПАНІЯ РОЗВИТКУ БУДІВНИЦТВА" якому належить 49.387% акцій ПАТ АКБ "АРКАДА"</p> <p>Контролер ТОВ "ПРОЕКТ-ФІНАНС" якому належить 9% акцій ТОВ "ТОРГКОНТРАКТ" якому належить 7.377% акцій ТОВ "КОМПАНІЯ РОЗВИТКУ БУДІВНИЦТВА" якому належить 49.387% акцій ПАТ АКБ "АРКАДА"</p> <p>Контролер ТОВ "ПРОЕКТ-ФІНАНС" якому належить 9% акцій ТОВ "ТОРГКОНТРАКТ" якому належить 9% акцій ТОВ "Фірма "ПАРМ" якому належить 0.0003% акцій ПАТ АКБ "АРКАДА"</p> <p>Контролер ТОВ "ПРОЕКТ-ФІНАНС" якому належить 9% акцій ТОВ "ТОРГКОНТРАКТ" якому належить 9% акцій ТОВ "Фірма "ПАРМ" якому належить 9.8899% акцій ТОВ "ФІРМА "ДЕВЕЛОПЕР" якому належить 13.7202% акцій ПАТ АКБ "АРКАДА"</p> <p>Контролер ТОВ "ПРОЕКТ-ФІНАНС" якому належить 9% акцій ТОВ "ТОРГКОНТРАКТ" якому належить 9% акцій ТОВ "Фірма "ПАРМ" якому належить 9.8899% акцій ТОВ "ФІРМА "ДЕВЕЛОПЕР" якому належить 21.124% акцій ТОВ "КОМПАНІЯ РОЗВИТКУ БУДІВНИЦТВА" якому належить 49.387% акцій ПАТ АКБ "АРКАДА"</p> <p>Контролер ТОВ "ПРОЕКТ-ФІНАНС" якому належить 9% акцій ТОВ "ТОРГКОНТРАКТ" якому належить 9% акцій ТОВ "Фірма "ПАРМ" якому належить 9% акцій ТОВ "ПОСЛУГИ КОГЕНЕРАЦІЇ" якому належить 0.1% акцій ТОВ "ФІРМА "ДЕВЕЛОПЕР" якому належить 13.7202% акцій ПАТ АКБ "АРКАДА"</p> <p>Контролер ТОВ "ПРОЕКТ-ФІНАНС" якому належить 9% акцій ТОВ "ТОРГКОНТРАКТ" якому належить 9% акцій ТОВ "Фірма "ПАРМ" якому належить 9% акцій ТОВ "ПОСЛУГИ КОГЕНЕРАЦІЇ" якому належить 0.1% акцій ТОВ "ФІРМА "ДЕВЕЛОПЕР" якому належить 21.124% акцій ТОВ "КОМПАНІЯ РОЗВИТКУ БУДІВНИЦТВА" якому належить 49.387% акцій ПАТ АКБ "АРКАДА"</p> <p>Контролер ТОВ "ПРОЕКТ-ФІНАНС" якому належить 9% акцій ТОВ "ТОРГКОНТРАКТ" якому належить 9% акцій ТОВ "Фірма "ПАРМ" якому належить 9.7% акцій ТОВ "Корпорація розвитку Київської області" якому належить 9% акцій ТОВ "ПОСЛУГИ КОГЕНЕРАЦІЇ" якому належить 0.1% акцій ТОВ "ФІРМА "ДЕВЕЛОПЕР" якому належить 13.7202% акцій ПАТ АКБ "АРКАДА"</p>

1	2	3	4	5	6	7	8	9
								<p>Контролер ТОВ "ПРОЕКТ-ФІНАНС" якому належить 9% акцій ТОВ "ТОРГКОНТРАКТ" якому належить 9% акцій ТОВ "Фірма "ПАрМ" якому належить 9.7% акцій ТОВ "Корпорація розвитку Київської області" якому належить 9% акцій ТОВ "ПОСЛУГИ КОГЕНЕРАЦІЇ" якому належить 0.1% акцій ТОВ "ФІРМА "ДЕВЕЛОПЕР" якому належить 21.124% акцій ТОВ "КОМПАНІЯ РОЗВИТКУ БУДІВНИЦТВА" якому належить 49.387% акцій ПАТ АКБ "АРКАДА"</p> <p>Контролер ТОВ "ПРОЕКТ-ФІНАНС" якому належить 9% акцій ТОВ "ТОРГКОНТРАКТ" якому належить 9.98% акцій ТОВ "ПРОМІНЬ-С" якому належить 8.38% акцій ТОВ "НОВІ БУДІВЕЛЬНІ МАТЕРІАЛИ" якому належить 6.0253% акцій ПАТ АКБ "АРКАДА"</p> <p>Контролер ТОВ "ПРОЕКТ-ФІНАНС" якому належить 9% акцій ТОВ "ТОРГКОНТРАКТ" якому належить 9.98% акцій ТОВ "ПРОМІНЬ-С" якому належить 8.38% акцій ТОВ "НОВІ БУДІВЕЛЬНІ МАТЕРІАЛИ" якому належить 9.997% акцій ТОВ "ФІРМА "ДЕВЕЛОПЕР" якому належить 13.7202% акцій ПАТ АКБ "АРКАДА"</p> <p>Контролер ТОВ "ПРОЕКТ-ФІНАНС" якому належить 9% акцій ТОВ "ТОРГКОНТРАКТ" якому належить 9.98% акцій ТОВ "ПРОМІНЬ-С" якому належить 8.38% акцій ТОВ "НОВІ БУДІВЕЛЬНІ МАТЕРІАЛИ" якому належить 9.997% акцій ТОВ "ФІРМА "ДЕВЕЛОПЕР" якому належить 21.124% акцій ТОВ "КОМПАНІЯ РОЗВИТКУ БУДІВНИЦТВА" якому належить 49.387% акцій ПАТ АКБ "АРКАДА"</p> <p>Контролер ТОВ "ПРОЕКТ-ФІНАНС" якому належить 9% акцій ТОВ "ТОРГКОНТРАКТ" якому належить 9.98% акцій ТОВ "ПРОМІНЬ-С" якому належить 8.38% акцій ТОВ "НОВІ БУДІВЕЛЬНІ МАТЕРІАЛИ" якому належить 9% акцій ТОВ "ПОСЛУГИ КОГЕНЕРАЦІЇ" якому належить 0.1% акцій ТОВ "ФІРМА "ДЕВЕЛОПЕР" якому належить 13.7202% акцій ПАТ АКБ "АРКАДА"</p> <p>Контролер ТОВ "ПРОЕКТ-ФІНАНС" якому належить 9% акцій ТОВ "ТОРГКОНТРАКТ" якому належить 9.98% акцій ТОВ "ПРОМІНЬ-С" якому належить 8.38% акцій ТОВ "НОВІ БУДІВЕЛЬНІ МАТЕРІАЛИ" якому належить 9% акцій ТОВ "ПОСЛУГИ КОГЕНЕРАЦІЇ" якому належить 0.1% акцій ТОВ "ФІРМА "ДЕВЕЛОПЕР" якому належить 21.124% акцій ТОВ "КОМПАНІЯ РОЗВИТКУ БУДІВНИЦТВА" якому належить 49.387% акцій ПАТ АКБ "АРКАДА"</p> <p>Контролер ТОВ "ПРОЕКТ-ФІНАНС" якому належить 9% акцій ТОВ "ТОРГКОНТРАКТ" якому належить 9.98% акцій ТОВ "ПРОМІНЬ-С" якому належить 7.11% акцій ТОВ "КОМПАНІЯ РОЗВИТКУ БУДІВНИЦТВА" якому належить 49.387% акцій ПАТ АКБ "АРКАДА"</p>

1	2	3	4	5	6	7	8	9
								<p>Контролер ТОВ "ПРОЕКТ-ФІНАНС" якому належить 9% акцій ТОВ "ТОРГКОНТРАКТ" якому належить 9.98% акцій ТОВ "ПРОМІНЬ-С" якому належить 9% акцій ТОВ "Фірма "ПАрМ" якому належить 0.0003% акцій ПАТ АКБ "АРКАДА"</p> <p>Контролер ТОВ "ПРОЕКТ-ФІНАНС" якому належить 9% акцій ТОВ "ТОРГКОНТРАКТ" якому належить 9.98% акцій ТОВ "ПРОМІНЬ-С" якому належить 9% акцій ТОВ "Фірма "ПАрМ" якому належить 9.8899% акцій ТОВ "ФІРМА "ДЕВЕЛОПЕР" якому належить 13.7202% акцій ПАТ АКБ "АРКАДА"</p> <p>Контролер ТОВ "ПРОЕКТ-ФІНАНС" якому належить 9% акцій ТОВ "ТОРГКОНТРАКТ" якому належить 9.98% акцій ТОВ "ПРОМІНЬ-С" якому належить 9% акцій ТОВ "Фірма "ПАрМ" якому належить 9.8899% акцій ТОВ "ФІРМА "ДЕВЕЛОПЕР" якому належить 21.124% акцій ТОВ "КОМПАНІЯ РОЗВИТКУ БУДІВНИЦТВА" якому належить 49.387% акцій ПАТ АКБ "АРКАДА"</p> <p>Контролер ТОВ "ПРОЕКТ-ФІНАНС" якому належить 9% акцій ТОВ "ТОРГКОНТРАКТ" якому належить 9.98% акцій ТОВ "ПРОМІНЬ-С" якому належить 9% акцій ТОВ "Фірма "ПАрМ" якому належить 9% акцій ТОВ "ПОСЛУГИ КОГЕНЕРАЦІЇ" якому належить 0.1% акцій ТОВ "ФІРМА "ДЕВЕЛОПЕР" якому належить 13.7202% акцій ПАТ АКБ "АРКАДА"</p> <p>Контролер ТОВ "ПРОЕКТ-ФІНАНС" якому належить 9% акцій ТОВ "ТОРГКОНТРАКТ" якому належить 9.98% акцій ТОВ "ПРОМІНЬ-С" якому належить 9% акцій ТОВ "Фірма "ПАрМ" якому належить 9% акцій ТОВ "ПОСЛУГИ КОГЕНЕРАЦІЇ" якому належить 0.1% акцій ТОВ "ФІРМА "ДЕВЕЛОПЕР" якому належить 21.124% акцій ТОВ "КОМПАНІЯ РОЗВИТКУ БУДІВНИЦТВА" якому належить 49.387% акцій ПАТ АКБ "АРКАДА"</p> <p>Контролер ТОВ "ПРОЕКТ-ФІНАНС" якому належить 9% акцій ТОВ "ТОРГКОНТРАКТ" якому належить 9.98% акцій ТОВ "ПРОМІНЬ-С" якому належить 9% акцій ТОВ "Фірма "ПАрМ" якому належить 9.7% акцій ТОВ "Корпорація розвитку Київської області" якому належить 9% акцій ТОВ "ПОСЛУГИ КОГЕНЕРАЦІЇ" якому належить 0.1% акцій ТОВ "ФІРМА "ДЕВЕЛОПЕР" якому належить 13.7202% акцій ПАТ АКБ "АРКАДА"</p>

1	2	3	4	5	6	7	8	9
								<p>Контролер ТОВ "ПРОЕКТ-ФІНАНС" якому належить 9% акцій ТОВ "ТОРГКОНТРАКТ" якому належить 9.98% акцій ТОВ "ПРОМІНЬ-С" якому належить 9% акцій ТОВ "Фірма "ПАрМ" якому належить 9.7% акцій ТОВ "Корпорація розвитку Київської області" якому належить 9% акцій ТОВ "ПОСЛУГИ КОГЕНЕРАЦІЇ" якому належить 0.1% акцій ТОВ "ФІРМА "ДЕВЕЛОПЕР" якому належить 21.124% акцій ТОВ "КОМПАНІЯ РОЗВИТКУ БУДІВНИЦТВА" якому належить 49.387% акцій ПАТ АКБ "АРКАДА"</p> <p>Контролер ТОВ "ПРОЕКТ-ФІНАНС" якому належить 9% акцій ТОВ "ТОРГКОНТРАКТ" якому належить 9.98% акцій ТОВ "ПРОМІНЬ-С" якому належить 9% акцій ТОВ "Будівництво та реконструкція" якому належить 9.5% акцій ТОВ "ПОСЛУГИ КОГЕНЕРАЦІЇ" якому належить 0.1% акцій ТОВ "ФІРМА "ДЕВЕЛОПЕР" якому належить 13.7202% акцій ПАТ АКБ "АРКАДА"</p> <p>Контролер ТОВ "ПРОЕКТ-ФІНАНС" якому належить 9% акцій ТОВ "ТОРГКОНТРАКТ" якому належить 9.98% акцій ТОВ "ПРОМІНЬ-С" якому належить 9% акцій ТОВ "Будівництво та реконструкція" якому належить 9.5% акцій ТОВ "ПОСЛУГИ КОГЕНЕРАЦІЇ" якому належить 0.1% акцій ТОВ "ФІРМА "ДЕВЕЛОПЕР" якому належить 21.124% акцій ТОВ "КОМПАНІЯ РОЗВИТКУ БУДІВНИЦТВА" якому належить 49.387% акцій ПАТ АКБ "АРКАДА"</p> <p>Контролер ТОВ "ПРОЕКТ-ФІНАНС" якому належить 9% акцій ТОВ "ТОРГКОНТРАКТ" якому належить 9% акцій ТОВ "ПОСЛУГИ КОГЕНЕРАЦІЇ" якому належить 0.1% акцій ТОВ "ФІРМА "ДЕВЕЛОПЕР" якому належить 13.7202% акцій ПАТ АКБ "АРКАДА"</p> <p>Контролер ТОВ "ПРОЕКТ-ФІНАНС" якому належить 9% акцій ТОВ "ТОРГКОНТРАКТ" якому належить 9% акцій ТОВ "ПОСЛУГИ КОГЕНЕРАЦІЇ" якому належить 0.1% акцій ТОВ "ФІРМА "ДЕВЕЛОПЕР" якому належить 21.124% акцій ТОВ "КОМПАНІЯ РОЗВИТКУ БУДІВНИЦТВА" якому належить 49.387% акцій ПАТ АКБ "АРКАДА"</p>
8	Полянська Оксана Василівна	ФО	Ні	УКРАЇНА, Київська область, місто Біла церква	0,0000	0,9934	0,9934	<p>Контролер ТОВ "БІЗНЕС ТЕХНОЛОГІЇ В БУДІВНИЦТВІ" якому належить 9% акцій ТОВ "Фірма "ПАрМ" якому належить 0.0003% акцій ПАТ АКБ "АРКАДА"</p> <p>Контролер ТОВ "БІЗНЕС ТЕХНОЛОГІЇ В БУДІВНИЦТВІ" якому належить 9% акцій ТОВ "Фірма "ПАрМ" якому належить 9.8899% акцій ТОВ "ФІРМА "ДЕВЕЛОПЕР" якому належить 13.7202% акцій ПАТ АКБ "АРКАДА"</p> <p>Контролер ТОВ "БІЗНЕС ТЕХНОЛОГІЇ В БУДІВНИЦТВІ" якому належить 9% акцій ТОВ "Фірма "ПАрМ" якому належить 9.8899% акцій ТОВ "ФІРМА "ДЕВЕЛОПЕР" якому належить 21.124% акцій ТОВ "КОМПАНІЯ РОЗВИТКУ БУДІВНИЦТВА" якому належить 49.387% акцій ПАТ АКБ "АРКАДА"</p>

1	2	3	4	5	6	7	8	9
								<p>Контролер ТОВ "БІЗНЕС ТЕХНОЛОГІЇ В БУДІВНИЦТВІ" якому належить 9% акцій ТОВ "Фірма "ПАРМ" якому належить 9% акцій ТОВ "ПОСЛУГИ КОГЕНЕРАЦІЇ" якому належить 0.1% акцій ТОВ "ФІРМА "ДЕВЕЛОПЕР" якому належить 13.7202% акцій ПАТ АКБ "АРКАДА"</p> <p>Контролер ТОВ "БІЗНЕС ТЕХНОЛОГІЇ В БУДІВНИЦТВІ" якому належить 9% акцій ТОВ "Фірма "ПАРМ" якому належить 9% акцій ТОВ "ПОСЛУГИ КОГЕНЕРАЦІЇ" якому належить 0.1% акцій ТОВ "ФІРМА "ДЕВЕЛОПЕР" якому належить 21.124% акцій ТОВ "КОМПАНІЯ РОЗВИТКУ БУДІВНИЦТВА" якому належить 49.387% акцій ПАТ АКБ "АРКАДА"</p> <p>Контролер ТОВ "БІЗНЕС ТЕХНОЛОГІЇ В БУДІВНИЦТВІ" якому належить 9% акцій ТОВ "Фірма "ПАРМ" якому належить 9.7% акцій ТОВ "Корпорація розвитку Київської області" якому належить 9% акцій ТОВ "ПОСЛУГИ КОГЕНЕРАЦІЇ" якому належить 0.1% акцій ТОВ "ФІРМА "ДЕВЕЛОПЕР" якому належить 13.7202% акцій ПАТ АКБ "АРКАДА"</p> <p>Контролер ТОВ "БІЗНЕС ТЕХНОЛОГІЇ В БУДІВНИЦТВІ" якому належить 9% акцій ТОВ "Фірма "ПАРМ" якому належить 9.7% акцій ТОВ "Корпорація розвитку Київської області" якому належить 9% акцій ТОВ "ПОСЛУГИ КОГЕНЕРАЦІЇ" якому належить 0.1% акцій ТОВ "ФІРМА "ДЕВЕЛОПЕР" якому належить 21.124% акцій ТОВ "КОМПАНІЯ РОЗВИТКУ БУДІВНИЦТВА" якому належить 49.387% акцій ПАТ АКБ "АРКАДА"</p> <p>Контролер ТОВ "БІЗНЕС ТЕХНОЛОГІЇ В БУДІВНИЦТВІ" якому належить 9% акцій ТОВ "Мена фрукт гарден" якому належить 9.9842% акцій ТОВ "ФІРМА "ДЕВЕЛОПЕР" якому належить 13.7202% акцій ПАТ АКБ "АРКАДА"</p> <p>Контролер ТОВ "БІЗНЕС ТЕХНОЛОГІЇ В БУДІВНИЦТВІ" якому належить 9% акцій ТОВ "Мена фрукт гарден" якому належить 9.9842% акцій ТОВ "ФІРМА "ДЕВЕЛОПЕР" якому належить 21.124% акцій ТОВ "КОМПАНІЯ РОЗВИТКУ БУДІВНИЦТВА" якому належить 49.387% акцій ПАТ АКБ "АРКАДА"</p> <p>Контролер ТОВ "БІЗНЕС ТЕХНОЛОГІЇ В БУДІВНИЦТВІ" якому належить 9% акцій ТОВ "Мена фрукт гарден" якому належить 7.436% акцій ТОВ "КОМПАНІЯ РОЗВИТКУ БУДІВНИЦТВА" якому належить 49.387% акцій ПАТ АКБ "АРКАДА"</p> <p>Контролер ТОВ "БІЗНЕС ТЕХНОЛОГІЇ В БУДІВНИЦТВІ" якому належить 9% акцій ТОВ "Мена фрукт гарден" якому належить 9.7% акцій ТОВ "Корпорація розвитку Київської області" якому належить 9% акцій ТОВ "ПОСЛУГИ КОГЕНЕРАЦІЇ" якому належить 0.1% акцій ТОВ "ФІРМА "ДЕВЕЛОПЕР" якому належить 13.7202% акцій ПАТ АКБ "АРКАДА"</p>

1	2	3	4	5	6	7	8	9
								<p>Контролер ТОВ "БІЗНЕС ТЕХНОЛОГІЇ В БУДІВНИЦТВІ" якому належить 9% акцій ТОВ "Мена фрукт гарден" якому належить 9.7% акцій ТОВ "Корпорація розвитку Київської області" якому належить 9% акцій ТОВ "ПОСЛУГИ КОГЕНЕРАЦІЇ" якому належить 0.1% акцій ТОВ "ФІРМА "ДЕВЕЛОПЕР" якому належить 21.124% акцій ТОВ "КОМПАНІЯ РОЗВИТКУ БУДІВНИЦТВА" якому належить 49.387% акцій ПАТ АКБ "АРКАДА"</p> <p>Контролер ТОВ "БІЗНЕС ТЕХНОЛОГІЇ В БУДІВНИЦТВІ" якому належить 9% акцій ТОВ "КОМПАНІЯ ДЕЦЕНТРАЛІЗОВАНИХ ЕНЕРГЕТИЧНИХ СИСТЕМ" якому належить 5.183% акцій ТОВ "КОМПАНІЯ РОЗВИТКУ БУДІВНИЦТВА" якому належить 49.387% акцій ПАТ АКБ "АРКАДА"</p> <p>Контролер ТОВ "БІЗНЕС ТЕХНОЛОГІЇ В БУДІВНИЦТВІ" якому належить 9% акцій ТОВ "КОМПАНІЯ ДЕЦЕНТРАЛІЗОВАНИХ ЕНЕРГЕТИЧНИХ СИСТЕМ" якому належить 9% акцій ТОВ "ПОСЛУГИ КОГЕНЕРАЦІЇ" якому належить 0.1% акцій ТОВ "ФІРМА "ДЕВЕЛОПЕР" якому належить 13.7202% акцій ПАТ АКБ "АРКАДА"</p> <p>Контролер ТОВ "БІЗНЕС ТЕХНОЛОГІЇ В БУДІВНИЦТВІ" якому належить 9% акцій ТОВ "КОМПАНІЯ ДЕЦЕНТРАЛІЗОВАНИХ ЕНЕРГЕТИЧНИХ СИСТЕМ" якому належить 9% акцій ТОВ "ПОСЛУГИ КОГЕНЕРАЦІЇ" якому належить 0.1% акцій ТОВ "ФІРМА "ДЕВЕЛОПЕР" якому належить 21.124% акцій ТОВ "КОМПАНІЯ РОЗВИТКУ БУДІВНИЦТВА" якому належить 49.387% акцій ПАТ АКБ "АРКАДА"</p>
9	Свірідова Надія Валентинівна	ФО	Ні	УКРАЇНА, Київська область, місто Вишгород	0,0000	0,9851	0,9851	<p>Контролер ТОВ "ІННОВАЦІЇ БУДІВНИЦТВА" якому належить 0.1% акцій ТОВ "НОВІ БУДІВЕЛЬНІ МАТЕРІАЛИ" якому належить 6.0253% акцій ПАТ АКБ "АРКАДА"</p> <p>Контролер ТОВ "ІННОВАЦІЇ БУДІВНИЦТВА" якому належить 0.1% акцій ТОВ "НОВІ БУДІВЕЛЬНІ МАТЕРІАЛИ" якому належить 9.997% акцій ТОВ "ФІРМА "ДЕВЕЛОПЕР" якому належить 13.7202% акцій ПАТ АКБ "АРКАДА"</p> <p>Контролер ТОВ "ІННОВАЦІЇ БУДІВНИЦТВА" якому належить 0.1% акцій ТОВ "НОВІ БУДІВЕЛЬНІ МАТЕРІАЛИ" якому належить 9.997% акцій ТОВ "ФІРМА "ДЕВЕЛОПЕР" якому належить 21.124% акцій ТОВ "КОМПАНІЯ РОЗВИТКУ БУДІВНИЦТВА" якому належить 49.387% акцій ПАТ АКБ "АРКАДА"</p> <p>Контролер ТОВ "ІННОВАЦІЇ БУДІВНИЦТВА" якому належить 0.1% акцій ТОВ "НОВІ БУДІВЕЛЬНІ МАТЕРІАЛИ" якому належить 9% акцій ТОВ "ПОСЛУГИ КОГЕНЕРАЦІЇ" якому належить 0.1% акцій ТОВ "ФІРМА "ДЕВЕЛОПЕР" якому належить 13.7202% акцій ПАТ АКБ "АРКАДА"</p>

1	2	3	4	5	6	7	8	9
								<p>Контролер ТОВ "ІННОВАЦІЇ БУДІВНИЦТВА" якому належить 0.1% акцій ТОВ "НОВІ БУДІВЕЛЬНІ МАТЕРІАЛИ" якому належить 9% акцій ТОВ "ПОСЛУГИ КОГЕНЕРАЦІЇ" якому належить 0.1% акцій ТОВ "ФІРМА "ДЕВЕЛОПЕР" якому належить 21.124% акцій ТОВ "КОМПАНІЯ РОЗВИТКУ БУДІВНИЦТВА" якому належить 49.387% акцій ПАТ АКБ "АРКАДА"</p> <p>Контролер ТОВ "ІННОВАЦІЇ БУДІВНИЦТВА" якому належить 9% акцій ТОВ "Нові матеріали і технології в будівництві" який є контролером ТОВ "НМТ ІНВЕСТМЕНТС" (діє від свого імені за рахунок активів пайового венчурного інвест. фонду недиверс. виду закритого типу "Сучасні будівельні технології") якому належить 8.53% акцій ТОВ "НОВІ БУДІВЕЛЬНІ МАТЕРІАЛИ" якому належить 6.0253% акцій ПАТ АКБ "АРКАДА"</p> <p>Контролер ТОВ "ІННОВАЦІЇ БУДІВНИЦТВА" якому належить 9% акцій ТОВ "Нові матеріали і технології в будівництві" який є контролером ТОВ "НМТ ІНВЕСТМЕНТС" (діє від свого імені за рахунок активів пайового венчурного інвест. фонду недиверс. виду закритого типу "Сучасні будівельні технології") якому належить 8.53% акцій ТОВ "НОВІ БУДІВЕЛЬНІ МАТЕРІАЛИ" якому належить 9.997% акцій ТОВ "ФІРМА "ДЕВЕЛОПЕР" якому належить 13.7202% акцій ПАТ АКБ "АРКАДА"</p> <p>Контролер ТОВ "ІННОВАЦІЇ БУДІВНИЦТВА" якому належить 9% акцій ТОВ "Нові матеріали і технології в будівництві" який є контролером ТОВ "НМТ ІНВЕСТМЕНТС" (діє від свого імені за рахунок активів пайового венчурного інвест. фонду недиверс. виду закритого типу "Сучасні будівельні технології") якому належить 8.53% акцій ТОВ "НОВІ БУДІВЕЛЬНІ МАТЕРІАЛИ" якому належить 9.997% акцій ТОВ "ФІРМА "ДЕВЕЛОПЕР" якому належить 21.124% акцій ТОВ "КОМПАНІЯ РОЗВИТКУ БУДІВНИЦТВА" якому належить 49.387% акцій ПАТ АКБ "АРКАДА"</p> <p>Контролер ТОВ "ІННОВАЦІЇ БУДІВНИЦТВА" якому належить 9% акцій ТОВ "Нові матеріали і технології в будівництві" який є контролером ТОВ "НМТ ІНВЕСТМЕНТС" (діє від свого імені за рахунок активів пайового венчурного інвест. фонду недиверс. виду закритого типу "Сучасні будівельні технології") якому належить 8.53% акцій ТОВ "НОВІ БУДІВЕЛЬНІ МАТЕРІАЛИ" якому належить 9% акцій ТОВ "ПОСЛУГИ КОГЕНЕРАЦІЇ" якому належить 0.1% акцій ТОВ "ФІРМА "ДЕВЕЛОПЕР" якому належить 13.7202% акцій ПАТ АКБ "АРКАДА"</p>

1	2	3	4	5	6	7	8	9
								<p>Контролер ТОВ "ІННОВАЦІЇ БУДІВНИЦТВА" якому належить 9% акцій ТОВ "Нові матеріали і технології в будівництві" який є контролером ТОВ "НМТ ІНВЕСТМЕНТС" (діє від свого імені за рахунок активів пайового венчурного інвест. фонду недиверс. виду закритого типу "Сучасні будівельні технології") якому належить 8.53% акцій ТОВ "НОВІ БУДІВЕЛЬНІ МАТЕРІАЛИ" якому належить 9% акцій ТОВ "ПОСЛУГИ КОГЕНЕРАЦІЇ" якому належить 0.1% акцій ТОВ "ФІРМА "ДЕВЕЛОПЕР" якому належить 21.124% акцій ТОВ "КОМПАНІЯ РОЗВИТКУ БУДІВНИЦТВА" якому належить 49.387% акцій ПАТ АКБ "АРКАДА"</p> <p>Контролер ТОВ "ІННОВАЦІЇ БУДІВНИЦТВА" якому належить 9% акцій ТОВ "Нові матеріали і технології в будівництві" який є контролером ТОВ "НМТ ІНВЕСТМЕНТС" (діє від свого імені за рахунок активів пайового венчурного інвест. фонду недиверс. виду закритого типу "Сучасні будівельні технології") якому належить 9.897% акцій ТОВ "ФІРМА "ДЕВЕЛОПЕР" якому належить 13.7202% акцій ПАТ АКБ "АРКАДА"</p> <p>Контролер ТОВ "ІННОВАЦІЇ БУДІВНИЦТВА" якому належить 9% акцій ТОВ "Нові матеріали і технології в будівництві" який є контролером ТОВ "НМТ ІНВЕСТМЕНТС" (діє від свого імені за рахунок активів пайового венчурного інвест. фонду недиверс. виду закритого типу "Сучасні будівельні технології") якому належить 9.897% акцій ТОВ "ФІРМА "ДЕВЕЛОПЕР" якому належить 21.124% акцій ТОВ "КОМПАНІЯ РОЗВИТКУ БУДІВНИЦТВА" якому належить 49.387% акцій ПАТ АКБ "АРКАДА"</p> <p>Контролер ТОВ "ІННОВАЦІЇ БУДІВНИЦТВА" якому належить 9% акцій ТОВ "Нові матеріали і технології в будівництві" який є контролером ТОВ "НМТ ІНВЕСТМЕНТС" (діє від свого імені за рахунок активів пайового венчурного інвест. фонду недиверс. виду закритого типу "Сучасні будівельні технології") який є контролером ТОВ "Бориспіль Капітель" якому належить 0.0078% акцій ПАТ АКБ "АРКАДА"</p> <p>Контролер ТОВ "ІННОВАЦІЇ БУДІВНИЦТВА" якому належить 9% акцій ТОВ "Нові матеріали і технології в будівництві" який є контролером ТОВ "НМТ ІНВЕСТМЕНТС" (діє від свого імені за рахунок активів пайового венчурного інвест. фонду недиверс. виду закритого типу "Сучасні будівельні технології") який є контролером ТОВ "Бориспіль Капітель" якому належить 9% акцій ТОВ "ПОСЛУГИ КОГЕНЕРАЦІЇ" якому належить 0.1% акцій ТОВ "ФІРМА "ДЕВЕЛОПЕР" якому належить 13.7202% акцій ПАТ АКБ "АРКАДА"</p>

1	2	3	4	5	6	7	8	9
								<p>Контролер ТОВ "ІННОВАЦІЇ БУДІВНИЦТВА" якому належить 9% акцій ТОВ "Нові матеріали і технології в будівництві" який є контролером ТОВ "НМТ ІНВЕСТМЕНТС" (діє від свого імені за рахунок активів пайового венчурного інвест. фонду недиверс. виду закритого типу "Сучасні будівельні технології") який є контролером ТОВ "Бориспіль Капітель" якому належить 9% акцій ТОВ "ПОСЛУГИ КОГЕНЕРАЦІЇ" якому належить 0.1% акцій ТОВ "ФІРМА "ДЕВЕЛОПЕР" якому належить 21.124% акцій ТОВ "КОМПАНІЯ РОЗВИТКУ БУДІВНИЦТВА" якому належить 49.387% акцій ПАТ АКБ "АРКАДА"</p> <p>Контролер ТОВ "ІННОВАЦІЇ БУДІВНИЦТВА" якому належить 9% акцій ТОВ "Нові матеріали і технології в будівництві" який є контролером ТОВ "НМТ ІНВЕСТМЕНТС" (діє від свого імені за рахунок активів пайового венчурного інвест. фонду недиверс. виду закритого типу "Сучасні будівельні технології") якому належить 9.673% акцій ТОВ "Корпорація розвитку Київської області" якому належить 9% акцій ТОВ "ПОСЛУГИ КОГЕНЕРАЦІЇ" якому належить 0.1% акцій ТОВ "ФІРМА "ДЕВЕЛОПЕР" якому належить 13.7202% акцій ПАТ АКБ "АРКАДА"</p> <p>Контролер ТОВ "ІННОВАЦІЇ БУДІВНИЦТВА" якому належить 9% акцій ТОВ "Нові матеріали і технології в будівництві" який є контролером ТОВ "НМТ ІНВЕСТМЕНТС" (діє від свого імені за рахунок активів пайового венчурного інвест. фонду недиверс. виду закритого типу "Сучасні будівельні технології") якому належить 9.673% акцій ТОВ "Корпорація розвитку Київської області" якому належить 9% акцій ТОВ "ПОСЛУГИ КОГЕНЕРАЦІЇ" якому належить 0.1% акцій ТОВ "ФІРМА "ДЕВЕЛОПЕР" якому належить 21.124% акцій ТОВ "КОМПАНІЯ РОЗВИТКУ БУДІВНИЦТВА" якому належить 49.387% акцій ПАТ АКБ "АРКАДА"</p> <p>Контролер ТОВ "ІННОВАЦІЇ БУДІВНИЦТВА" якому належить 9% акцій ТОВ "Нові матеріали і технології в будівництві" який є контролером ТОВ "НМТ ІНВЕСТМЕНТС" (діє від свого імені за рахунок активів венчурного інвест. фонду "Сучасні інвестиції") якому належить 9% акцій ТОВ "Фірма "ПАРМ" якому належить 0.0003% акцій ПАТ АКБ "АРКАДА"</p> <p>Контролер ТОВ "ІННОВАЦІЇ БУДІВНИЦТВА" якому належить 9% акцій ТОВ "Нові матеріали і технології в будівництві" який є контролером ТОВ "НМТ ІНВЕСТМЕНТС" (діє від свого імені за рахунок активів венчурного інвест. фонду "Сучасні інвестиції") якому належить 9% акцій ТОВ "Фірма "ПАРМ" якому належить 9.8899% акцій ТОВ "ФІРМА "ДЕВЕЛОПЕР" якому належить 13.7202% акцій ПАТ АКБ "АРКАДА"</p>

1	2	3	4	5	6	7	8	9
								<p>Контролер ТОВ "ІННОВАЦІЇ БУДІВНИЦТВА" якому належить 9% акцій ТОВ "Нові матеріали і технології в будівництві" який є контролером ТОВ "НМТ ІНВЕСТМЕНТС" (діє від свого імені за рахунок активів венчурного інвест.фонду "Сучасні інвестиції") якому належить 9% акцій ТОВ "Фірма "ПАРМ" якому належить 9.8899% акцій ТОВ "ФІРМА "ДЕВЕЛОПЕР" якому належить 21.124% акцій ТОВ "КОМПАНІЯ РОЗВИТКУ БУДІВНИЦТВА" якому належить 49.387% акцій ПАТ АКБ "АРКАДА"</p> <p>Контролер ТОВ "ІННОВАЦІЇ БУДІВНИЦТВА" якому належить 9% акцій ТОВ "Нові матеріали і технології в будівництві" який є контролером ТОВ "НМТ ІНВЕСТМЕНТС" (діє від свого імені за рахунок активів венчурного інвест.фонду "Сучасні інвестиції") якому належить 9% акцій ТОВ "Фірма "ПАРМ" якому належить 9% акцій ТОВ "ПОСЛУГИ КОГЕНЕРАЦІЇ" якому належить 0.1% акцій ТОВ "ФІРМА "ДЕВЕЛОПЕР" якому належить 13.7202% акцій ПАТ АКБ "АРКАДА"</p> <p>Контролер ТОВ "ІННОВАЦІЇ БУДІВНИЦТВА" якому належить 9% акцій ТОВ "Нові матеріали і технології в будівництві" який є контролером ТОВ "НМТ ІНВЕСТМЕНТС" (діє від свого імені за рахунок активів венчурного інвест.фонду "Сучасні інвестиції") якому належить 9% акцій ТОВ "Фірма "ПАРМ" якому належить 9% акцій ТОВ "ПОСЛУГИ КОГЕНЕРАЦІЇ" якому належить 0.1% акцій ТОВ "ФІРМА "ДЕВЕЛОПЕР" якому належить 21.124% акцій ТОВ "КОМПАНІЯ РОЗВИТКУ БУДІВНИЦТВА" якому належить 49.387% акцій ПАТ АКБ "АРКАДА"</p> <p>Контролер ТОВ "ІННОВАЦІЇ БУДІВНИЦТВА" якому належить 9% акцій ТОВ "Нові матеріали і технології в будівництві" який є контролером ТОВ "НМТ ІНВЕСТМЕНТС" (діє від свого імені за рахунок активів венчурного інвест.фонду "Сучасні інвестиції") якому належить 9% акцій ТОВ "Фірма "ПАРМ" якому належить 9.7% акцій ТОВ "Корпорація розвитку Київської області" якому належить 9% акцій ТОВ "ПОСЛУГИ КОГЕНЕРАЦІЇ" якому належить 0.1% акцій ТОВ "ФІРМА "ДЕВЕЛОПЕР" якому належить 13.7202% акцій ПАТ АКБ "АРКАДА"</p> <p>Контролер ТОВ "ІННОВАЦІЇ БУДІВНИЦТВА" якому належить 9% акцій ТОВ "Нові матеріали і технології в будівництві" який є контролером ТОВ "НМТ ІНВЕСТМЕНТС" (діє від свого імені за рахунок активів венчурного інвест.фонду "Сучасні інвестиції") якому належить 9% акцій ТОВ "Фірма "ПАРМ" якому належить 9.7% акцій ТОВ "Корпорація розвитку Київської області" якому належить 9% акцій ТОВ "ПОСЛУГИ КОГЕНЕРАЦІЇ" якому належить 0.1% акцій ТОВ "ФІРМА "ДЕВЕЛОПЕР" якому належить 21.124% акцій ТОВ "КОМПАНІЯ РОЗВИТКУ БУДІВНИЦТВА" якому належить 49.387% акцій ПАТ АКБ "АРКАДА"</p>

1	2	3	4	5	6	7	8	9
								<p>Контролер ТОВ "ІННОВАЦІЇ БУДІВНИЦТВА" якому належить 9% акцій ТОВ "Нові матеріали і технології в будівництві" який є контролером ТОВ "НМТ ІНВЕСТМЕНТС" (від імені пайового інвест. фонду "Стратегія будівництва") який є контролером ТОВ "Будеволюція" якому належить 0.0000453628% акцій ПАТ АКБ "АРКАДА"</p> <p>Контролер ТОВ "ІННОВАЦІЇ БУДІВНИЦТВА" якому належить 9% акцій ТОВ "Нові матеріали і технології в будівництві" який є контролером ТОВ "НМТ ІНВЕСТМЕНТС" (від імені пайового інвест. фонду "Стратегія будівництва") який є контролером ТОВ "БУЧАНСЬКА БУДІВЕЛЬНА КОМПАНІЯ" якому належить 9% акцій ТОВ "ПОСЛУГИ КОГЕНЕРАЦІЇ" якому належить 0.1% акцій ТОВ "ФІРМА "ДЕВЕЛОПЕР" якому належить 13.7202% акцій ПАТ АКБ "АРКАДА"</p> <p>Контролер ТОВ "ІННОВАЦІЇ БУДІВНИЦТВА" якому належить 9% акцій ТОВ "Нові матеріали і технології в будівництві" який є контролером ТОВ "НМТ ІНВЕСТМЕНТС" (від імені пайового інвест. фонду "Стратегія будівництва") який є контролером ТОВ "БУЧАНСЬКА БУДІВЕЛЬНА КОМПАНІЯ" якому належить 9% акцій ТОВ "ПОСЛУГИ КОГЕНЕРАЦІЇ" якому належить 0.1% акцій ТОВ "ФІРМА "ДЕВЕЛОПЕР" якому належить 21.124% акцій ТОВ "КОМПАНІЯ РОЗВИТКУ БУДІВНИЦТВА" якому належить 49.387% акцій ПАТ АКБ "АРКАДА"</p> <p>Контролер ТОВ "ІННОВАЦІЇ БУДІВНИЦТВА" якому належить 9% акцій ТОВ "Нові матеріали і технології в будівництві" який є контролером ТОВ "НМТ ІНВЕСТМЕНТС" (від імені пайового інвест. фонду "Стратегія будівництва") якому належить 9% акцій ТОВ "Будівництво та реконструкція" якому належить 9.5% акцій ТОВ "ПОСЛУГИ КОГЕНЕРАЦІЇ" якому належить 0.1% акцій ТОВ "ФІРМА "ДЕВЕЛОПЕР" якому належить 13.7202% акцій ПАТ АКБ "АРКАДА"</p> <p>Контролер ТОВ "ІННОВАЦІЇ БУДІВНИЦТВА" якому належить 9% акцій ТОВ "Нові матеріали і технології в будівництві" який є контролером ТОВ "НМТ ІНВЕСТМЕНТС" (від імені пайового інвест. фонду "Стратегія будівництва") якому належить 9% акцій ТОВ "Будівництво та реконструкція" якому належить 9.5% акцій ТОВ "ПОСЛУГИ КОГЕНЕРАЦІЇ" якому належить 0.1% акцій ТОВ "ФІРМА "ДЕВЕЛОПЕР" якому належить 21.124% акцій ТОВ "КОМПАНІЯ РОЗВИТКУ БУДІВНИЦТВА" якому належить 49.387% акцій ПАТ АКБ "АРКАДА"</p>

1	2	3	4	5	6	7	8	9
								<p>Контролер ТОВ "ІННОВАЦІЇ БУДІВНИЦТВА" якому належить 9% акцій ТОВ "Нові матеріали і технології в будівництві" який є контролером ТОВ "НМТ ІНВЕСТМЕНТС" (діє від свого імені за рахунок активів венчурного інвест.фонду "Патріот-Буд") якому належить 4.2% акцій ТОВ "ПРОМІНЬ-С" якому належить 8.38% акцій ТОВ "НОВІ БУДІВЕЛЬНІ МАТЕРІАЛИ" якому належить 6.0253% акцій ПАТ АКБ "АРКАДА"</p> <p>Контролер ТОВ "ІННОВАЦІЇ БУДІВНИЦТВА" якому належить 9% акцій ТОВ "Нові матеріали і технології в будівництві" який є контролером ТОВ "НМТ ІНВЕСТМЕНТС" (діє від свого імені за рахунок активів венчурного інвест.фонду "Патріот-Буд") якому належить 4.2% акцій ТОВ "ПРОМІНЬ-С" якому належить 8.38% акцій ТОВ "НОВІ БУДІВЕЛЬНІ МАТЕРІАЛИ" якому належить 9.997% акцій ТОВ "ФІРМА "ДЕВЕЛОПЕР" якому належить 13.7202% акцій ПАТ АКБ "АРКАДА"</p> <p>Контролер ТОВ "ІННОВАЦІЇ БУДІВНИЦТВА" якому належить 9% акцій ТОВ "Нові матеріали і технології в будівництві" який є контролером ТОВ "НМТ ІНВЕСТМЕНТС" (діє від свого імені за рахунок активів венчурного інвест.фонду "Патріот-Буд") якому належить 4.2% акцій ТОВ "ПРОМІНЬ-С" якому належить 8.38% акцій ТОВ "НОВІ БУДІВЕЛЬНІ МАТЕРІАЛИ" якому належить 9.997% акцій ТОВ "ФІРМА "ДЕВЕЛОПЕР" якому належить 21.124% акцій ТОВ "КОМПАНІЯ РОЗВИТКУ БУДІВНИЦТВА" якому належить 49.387% акцій ПАТ АКБ "АРКАДА"</p> <p>Контролер ТОВ "ІННОВАЦІЇ БУДІВНИЦТВА" якому належить 9% акцій ТОВ "Нові матеріали і технології в будівництві" який є контролером ТОВ "НМТ ІНВЕСТМЕНТС" (діє від свого імені за рахунок активів венчурного інвест.фонду "Патріот-Буд") якому належить 4.2% акцій ТОВ "ПРОМІНЬ-С" якому належить 8.38% акцій ТОВ "НОВІ БУДІВЕЛЬНІ МАТЕРІАЛИ" якому належить 9% акцій ТОВ "ПОСЛУГИ КОГЕНЕРАЦІЇ" якому належить 0.1% акцій ТОВ "ФІРМА "ДЕВЕЛОПЕР" якому належить 13.7202% акцій ПАТ АКБ "АРКАДА"</p> <p>Контролер ТОВ "ІННОВАЦІЇ БУДІВНИЦТВА" якому належить 9% акцій ТОВ "Нові матеріали і технології в будівництві" який є контролером ТОВ "НМТ ІНВЕСТМЕНТС" (діє від свого імені за рахунок активів венчурного інвест.фонду "Патріот-Буд") якому належить 4.2% акцій ТОВ "ПРОМІНЬ-С" якому належить 8.38% акцій ТОВ "НОВІ БУДІВЕЛЬНІ МАТЕРІАЛИ" якому належить 9% акцій ТОВ "ПОСЛУГИ КОГЕНЕРАЦІЇ" якому належить 0.1% акцій ТОВ "ФІРМА "ДЕВЕЛОПЕР" якому належить 21.124% акцій ТОВ "КОМПАНІЯ РОЗВИТКУ БУДІВНИЦТВА" якому належить 49.387% акцій ПАТ АКБ "АРКАДА"</p>

1	2	3	4	5	6	7	8	9
								<p>Контролер ТОВ "ІННОВАЦІЇ БУДІВНИЦТВА" якому належить 9% акцій ТОВ "Нові матеріали і технології в будівництві" який є контролером ТОВ "НМТ ІНВЕСТМЕНТС" (діє від свого імені за рахунок активів венчурного інвест.фонду "Патріот-Буд") якому належить 4.2% акцій ТОВ "ПРОМІНЬ-С" якому належить 7.11% акцій ТОВ "КОМПАНІЯ РОЗВИТКУ БУДІВНИЦТВА" якому належить 49.387% акцій ПАТ АКБ "АРКАДА"</p> <p>Контролер ТОВ "ІННОВАЦІЇ БУДІВНИЦТВА" якому належить 9% акцій ТОВ "Нові матеріали і технології в будівництві" який є контролером ТОВ "НМТ ІНВЕСТМЕНТС" (діє від свого імені за рахунок активів венчурного інвест.фонду "Патріот-Буд") якому належить 4.2% акцій ТОВ "ПРОМІНЬ-С" якому належить 9% акцій ТОВ "Фірма "ПАРМ" якому належить 0.0003% акцій ПАТ АКБ "АРКАДА"</p> <p>Контролер ТОВ "ІННОВАЦІЇ БУДІВНИЦТВА" якому належить 9% акцій ТОВ "Нові матеріали і технології в будівництві" який є контролером ТОВ "НМТ ІНВЕСТМЕНТС" (діє від свого імені за рахунок активів венчурного інвест.фонду "Патріот-Буд") якому належить 4.2% акцій ТОВ "ПРОМІНЬ-С" якому належить 9% акцій ТОВ "Фірма "ПАРМ" якому належить 9.8899% акцій ТОВ "ФІРМА "ДЕВЕЛОПЕР" якому належить 13.7202% акцій ПАТ АКБ "АРКАДА"</p> <p>Контролер ТОВ "ІННОВАЦІЇ БУДІВНИЦТВА" якому належить 9% акцій ТОВ "Нові матеріали і технології в будівництві" який є контролером ТОВ "НМТ ІНВЕСТМЕНТС" (діє від свого імені за рахунок активів венчурного інвест.фонду "Патріот-Буд") якому належить 4.2% акцій ТОВ "ПРОМІНЬ-С" якому належить 9% акцій ТОВ "Фірма "ПАРМ" якому належить 9.8899% акцій ТОВ "ФІРМА "ДЕВЕЛОПЕР" якому належить 21.124% акцій ТОВ "КОМПАНІЯ РОЗВИТКУ БУДІВНИЦТВА" якому належить 49.387% акцій ПАТ АКБ "АРКАДА"</p> <p>Контролер ТОВ "ІННОВАЦІЇ БУДІВНИЦТВА" якому належить 9% акцій ТОВ "Нові матеріали і технології в будівництві" який є контролером ТОВ "НМТ ІНВЕСТМЕНТС" (діє від свого імені за рахунок активів венчурного інвест.фонду "Патріот-Буд") якому належить 4.2% акцій ТОВ "ПРОМІНЬ-С" якому належить 9% акцій ТОВ "Фірма "ПАРМ" якому належить 9% акцій ТОВ "ПОСЛУГИ КОГЕНЕРАЦІЇ" якому належить 0.1% акцій ТОВ "ФІРМА "ДЕВЕЛОПЕР" якому належить 13.7202% акцій ПАТ АКБ "АРКАДА"</p>

1	2	3	4	5	6	7	8	9
								<p>Контролер ТОВ "ІННОВАЦІЇ БУДІВНИЦТВА" якому належить 9% акцій ТОВ "Нові матеріали і технології в будівництві" який є контролером ТОВ "НМТ ІНВЕСТМЕНТС" (діє від свого імені за рахунок активів венчурного інвест.фонду "Патріот-Буд") якому належить 4.2% акцій ТОВ "ПРОМІНЬ-С" якому належить 9% акцій ТОВ "Фірма "ПАрМ" якому належить 9% акцій ТОВ "ПОСЛУГИ КОГЕНЕРАЦІЇ" якому належить 0.1% акцій ТОВ "ФІРМА "ДЕВЕЛОПЕР" якому належить 21.124% акцій ТОВ "КОМПАНІЯ РОЗВИТКУ БУДІВНИЦТВА" якому належить 49.387% акцій ПАТ АКБ "АРКАДА"</p> <p>Контролер ТОВ "ІННОВАЦІЇ БУДІВНИЦТВА" якому належить 9% акцій ТОВ "Нові матеріали і технології в будівництві" який є контролером ТОВ "НМТ ІНВЕСТМЕНТС" (діє від свого імені за рахунок активів венчурного інвест.фонду "Патріот-Буд") якому належить 4.2% акцій ТОВ "ПРОМІНЬ-С" якому належить 9% акцій ТОВ "Фірма "ПАрМ" якому належить 9.7% акцій ТОВ "Корпорація розвитку Київської області" якому належить 9% акцій ТОВ "ПОСЛУГИ КОГЕНЕРАЦІЇ" якому належить 0.1% акцій ТОВ "ФІРМА "ДЕВЕЛОПЕР" якому належить 13.7202% акцій ПАТ АКБ "АРКАДА"</p> <p>Контролер ТОВ "ІННОВАЦІЇ БУДІВНИЦТВА" якому належить 9% акцій ТОВ "Нові матеріали і технології в будівництві" який є контролером ТОВ "НМТ ІНВЕСТМЕНТС" (діє від свого імені за рахунок активів венчурного інвест.фонду "Патріот-Буд") якому належить 4.2% акцій ТОВ "ПРОМІНЬ-С" якому належить 9% акцій ТОВ "Фірма "ПАрМ" якому належить 9.7% акцій ТОВ "Корпорація розвитку Київської області" якому належить 9% акцій ТОВ "ПОСЛУГИ КОГЕНЕРАЦІЇ" якому належить 0.1% акцій ТОВ "ФІРМА "ДЕВЕЛОПЕР" якому належить 21.124% акцій ТОВ "КОМПАНІЯ РОЗВИТКУ БУДІВНИЦТВА" якому належить 49.387% акцій ПАТ АКБ "АРКАДА"</p> <p>Контролер ТОВ "ІННОВАЦІЇ БУДІВНИЦТВА" якому належить 9% акцій ТОВ "Нові матеріали і технології в будівництві" який є контролером ТОВ "НМТ ІНВЕСТМЕНТС" (діє від свого імені за рахунок активів венчурного інвест.фонду "Патріот-Буд") якому належить 4.2% акцій ТОВ "ПРОМІНЬ-С" якому належить 9% акцій ТОВ "Будівництво та реконструкція" якому належить 9.5% акцій ТОВ "ПОСЛУГИ КОГЕНЕРАЦІЇ" якому належить 0.1% акцій ТОВ "ФІРМА "ДЕВЕЛОПЕР" якому належить 13.7202% акцій ПАТ АКБ "АРКАДА"</p>

1	2	3	4	5	6	7	8	9
								<p>Контролер ТОВ "ІННОВАЦІЇ БУДІВНИЦТВА" якому належить 9% акцій ТОВ "Нові матеріали і технології в будівництві" який є контролером ТОВ "НМТ ІНВЕСТМЕНТС" (діє від свого імені за рахунок активів венчурного інвест.фонду "Патріот-Буд") якому належить 4.2% акцій ТОВ "ПРОМІНЬ-С" якому належить 9% акцій ТОВ "Будівництво та реконструкція" якому належить 9.5% акцій ТОВ "ПОСЛУГИ КОГЕНЕРАЦІЇ" якому належить 0.1% акцій ТОВ "ФІРМА "ДЕВЕЛОПЕР" якому належить 21.124% акцій ТОВ "КОМПАНІЯ РОЗВИТКУ БУДІВНИЦТВА" якому належить 49.387% акцій ПАТ АКБ "АРКАДА"</p> <p>Контролер ТОВ "ІННОВАЦІЇ БУДІВНИЦТВА" якому належить 9% акцій ТОВ "Нові матеріали і технології в будівництві" який є контролером ТОВ "НМТ ІНВЕСТМЕНТС" (діє від свого імені за рахунок активів венчурного інвест.фонду "Патріот-Буд") якому належить 9% акцій ТОВ "ТОРГКОНТРАКТ" якому належить 9.9828% акцій ТОВ "ФІРМА "ДЕВЕЛОПЕР" якому належить 13.7202% акцій ПАТ АКБ "АРКАДА"</p> <p>Контролер ТОВ "ІННОВАЦІЇ БУДІВНИЦТВА" якому належить 9% акцій ТОВ "Нові матеріали і технології в будівництві" який є контролером ТОВ "НМТ ІНВЕСТМЕНТС" (діє від свого імені за рахунок активів венчурного інвест.фонду "Патріот-Буд") якому належить 9% акцій ТОВ "ТОРГКОНТРАКТ" якому належить 9.9828% акцій ТОВ "ФІРМА "ДЕВЕЛОПЕР" якому належить 21.124% акцій ТОВ "КОМПАНІЯ РОЗВИТКУ БУДІВНИЦТВА" якому належить 49.387% акцій ПАТ АКБ "АРКАДА"</p> <p>Контролер ТОВ "ІННОВАЦІЇ БУДІВНИЦТВА" якому належить 9% акцій ТОВ "Нові матеріали і технології в будівництві" який є контролером ТОВ "НМТ ІНВЕСТМЕНТС" (діє від свого імені за рахунок активів венчурного інвест.фонду "Патріот-Буд") якому належить 9% акцій ТОВ "ТОРГКОНТРАКТ" якому належить 7.377% акцій ТОВ "КОМПАНІЯ РОЗВИТКУ БУДІВНИЦТВА" якому належить 49.387% акцій ПАТ АКБ "АРКАДА"</p> <p>Контролер ТОВ "ІННОВАЦІЇ БУДІВНИЦТВА" якому належить 9% акцій ТОВ "Нові матеріали і технології в будівництві" який є контролером ТОВ "НМТ ІНВЕСТМЕНТС" (діє від свого імені за рахунок активів венчурного інвест.фонду "Патріот-Буд") якому належить 9% акцій ТОВ "ТОРГКОНТРАКТ" якому належить 9% акцій ТОВ "Фірма "ПАРМ" якому належить 0.0003% акцій ПАТ АКБ "АРКАДА"</p>

1	2	3	4	5	6	7	8	9
								<p>Контролер ТОВ "ІННОВАЦІЇ БУДІВНИЦТВА" якому належить 9% акцій ТОВ "Нові матеріали і технології в будівництві" який є контролером ТОВ "НМТ ІНВЕСТМЕНТС" (діє від свого імені за рахунок активів венчурного інвест.фонду "Патріот-Буд") якому належить 9% акцій ТОВ "ТОРГКОНТРАКТ" якому належить 9% акцій ТОВ "Фірма "ПАРМ" якому належить 9.8899% акцій ТОВ "ФІРМА "ДЕВЕЛОПЕР" якому належить 13.7202% акцій ПАТ АКБ "АРКАДА"</p> <p>Контролер ТОВ "ІННОВАЦІЇ БУДІВНИЦТВА" якому належить 9% акцій ТОВ "Нові матеріали і технології в будівництві" який є контролером ТОВ "НМТ ІНВЕСТМЕНТС" (діє від свого імені за рахунок активів венчурного інвест.фонду "Патріот-Буд") якому належить 9% акцій ТОВ "ТОРГКОНТРАКТ" якому належить 9% акцій ТОВ "Фірма "ПАРМ" якому належить 9.8899% акцій ТОВ "ФІРМА "ДЕВЕЛОПЕР" якому належить 21.124% акцій ТОВ "КОМПАНІЯ РОЗВИТКУ БУДІВНИЦТВА" якому належить 49.387% акцій ПАТ АКБ "АРКАДА"</p> <p>Контролер ТОВ "ІННОВАЦІЇ БУДІВНИЦТВА" якому належить 9% акцій ТОВ "Нові матеріали і технології в будівництві" який є контролером ТОВ "НМТ ІНВЕСТМЕНТС" (діє від свого імені за рахунок активів венчурного інвест.фонду "Патріот-Буд") якому належить 9% акцій ТОВ "ТОРГКОНТРАКТ" якому належить 9% акцій ТОВ "Фірма "ПАРМ" якому належить 9% акцій ТОВ "ПОСЛУГИ КОГЕНЕРАЦІЇ" якому належить 0.1% акцій ТОВ "ФІРМА "ДЕВЕЛОПЕР" якому належить 13.7202% акцій ПАТ АКБ "АРКАДА"</p> <p>Контролер ТОВ "ІННОВАЦІЇ БУДІВНИЦТВА" якому належить 9% акцій ТОВ "Нові матеріали і технології в будівництві" який є контролером ТОВ "НМТ ІНВЕСТМЕНТС" (діє від свого імені за рахунок активів венчурного інвест.фонду "Патріот-Буд") якому належить 9% акцій ТОВ "ТОРГКОНТРАКТ" якому належить 9% акцій ТОВ "Фірма "ПАРМ" якому належить 9% акцій ТОВ "ПОСЛУГИ КОГЕНЕРАЦІЇ" якому належить 0.1% акцій ТОВ "ФІРМА "ДЕВЕЛОПЕР" якому належить 21.124% акцій ТОВ "КОМПАНІЯ РОЗВИТКУ БУДІВНИЦТВА" якому належить 49.387% акцій ПАТ АКБ "АРКАДА"</p> <p>Контролер ТОВ "ІННОВАЦІЇ БУДІВНИЦТВА" якому належить 9% акцій ТОВ "Нові матеріали і технології в будівництві" який є контролером ТОВ "НМТ ІНВЕСТМЕНТС" (діє від свого імені за рахунок активів венчурного інвест.фонду "Патріот-Буд") якому належить 9% акцій ТОВ "ТОРГКОНТРАКТ" якому належить 9% акцій ТОВ "Фірма "ПАРМ" якому належить 9.7% акцій ТОВ "Корпорація розвитку Київської області" якому належить 9% акцій ТОВ "ПОСЛУГИ КОГЕНЕРАЦІЇ" якому належить 0.1% акцій ТОВ "ФІРМА "ДЕВЕЛОПЕР" якому належить 13.7202% акцій ПАТ АКБ "АРКАДА"</p>

1	2	3	4	5	6	7	8	9
								<p>Контролер ТОВ "ІННОВАЦІЇ БУДІВНИЦТВА" якому належить 9% акцій ТОВ "Нові матеріали і технології в будівництві" який є контролером ТОВ "НМТ ІНВЕСТМЕНТС" (діє від свого імені за рахунок активів венчурного інвест.фонду "Патріот-Буд") якому належить 9% акцій ТОВ "ТОРГКОНТРАКТ" якому належить 9% акцій ТОВ "Фірма "ПАРМ" якому належить 9.7% акцій ТОВ "Корпорація розвитку Київської області" якому належить 9% акцій ТОВ "ПОСЛУГИ КОГЕНЕРАЦІЇ" якому належить 0.1% акцій ТОВ "ФІРМА "ДЕВЕЛОПЕР" якому належить 21.124% акцій ТОВ "КОМПАНІЯ РОЗВИТКУ БУДІВНИЦТВА" якому належить 49.387% акцій ПАТ АКБ "АРКАДА"</p> <p>Контролер ТОВ "ІННОВАЦІЇ БУДІВНИЦТВА" якому належить 9% акцій ТОВ "Нові матеріали і технології в будівництві" який є контролером ТОВ "НМТ ІНВЕСТМЕНТС" (діє від свого імені за рахунок активів венчурного інвест.фонду "Патріот-Буд") якому належить 9% акцій ТОВ "ТОРГКОНТРАКТ" якому належить 9.98% акцій ТОВ "ПРОМІНЬ-С" якому належить 8.38% акцій ТОВ "НОВІ БУДІВЕЛЬНІ МАТЕРІАЛИ" якому належить 6.0253% акцій ПАТ АКБ "АРКАДА"</p> <p>Контролер ТОВ "ІННОВАЦІЇ БУДІВНИЦТВА" якому належить 9% акцій ТОВ "Нові матеріали і технології в будівництві" який є контролером ТОВ "НМТ ІНВЕСТМЕНТС" (діє від свого імені за рахунок активів венчурного інвест.фонду "Патріот-Буд") якому належить 9% акцій ТОВ "ТОРГКОНТРАКТ" якому належить 9.98% акцій ТОВ "ПРОМІНЬ-С" якому належить 8.38% акцій ТОВ "НОВІ БУДІВЕЛЬНІ МАТЕРІАЛИ" якому належить 9.997% акцій ТОВ "ФІРМА "ДЕВЕЛОПЕР" якому належить 13.7202% акцій ПАТ АКБ "АРКАДА"</p> <p>Контролер ТОВ "ІННОВАЦІЇ БУДІВНИЦТВА" якому належить 9% акцій ТОВ "Нові матеріали і технології в будівництві" який є контролером ТОВ "НМТ ІНВЕСТМЕНТС" (діє від свого імені за рахунок активів венчурного інвест.фонду "Патріот-Буд") якому належить 9% акцій ТОВ "ТОРГКОНТРАКТ" якому належить 9.98% акцій ТОВ "ПРОМІНЬ-С" якому належить 8.38% акцій ТОВ "НОВІ БУДІВЕЛЬНІ МАТЕРІАЛИ" якому належить 9.997% акцій ТОВ "ФІРМА "ДЕВЕЛОПЕР" якому належить 21.124% акцій ТОВ "КОМПАНІЯ РОЗВИТКУ БУДІВНИЦТВА" якому належить 49.387% акцій ПАТ АКБ "АРКАДА"</p>

1	2	3	4	5	6	7	8	9
								<p>Контролер ТОВ "ІННОВАЦІЇ БУДІВНИЦТВА" якому належить 9% акцій ТОВ "Нові матеріали і технології в будівництві" який є контролером ТОВ "НМТ ІНВЕСТМЕНТС" (діє від свого імені за рахунок активів венчурного інвест.фонду "Патріот-Буд") якому належить 9% акцій ТОВ "ТОРГКОНТРАКТ" якому належить 9.98% акцій ТОВ "ПРОМІНЬ-С" якому належить 8.38% акцій ТОВ "НОВІ БУДІВЕЛЬНІ МАТЕРІАЛИ" якому належить 9% акцій ТОВ "ПОСЛУГИ КОГЕНЕРАЦІЇ" якому належить 0.1% акцій ТОВ "ФІРМА "ДЕВЕЛОПЕР" якому належить 13.7202% акцій ПАТ АКБ "АРКАДА"</p> <p>Контролер ТОВ "ІННОВАЦІЇ БУДІВНИЦТВА" якому належить 9% акцій ТОВ "Нові матеріали і технології в будівництві" який є контролером ТОВ "НМТ ІНВЕСТМЕНТС" (діє від свого імені за рахунок активів венчурного інвест.фонду "Патріот-Буд") якому належить 9% акцій ТОВ "ТОРГКОНТРАКТ" якому належить 9.98% акцій ТОВ "ПРОМІНЬ-С" якому належить 8.38% акцій ТОВ "НОВІ БУДІВЕЛЬНІ МАТЕРІАЛИ" якому належить 9% акцій ТОВ "ПОСЛУГИ КОГЕНЕРАЦІЇ" якому належить 0.1% акцій ТОВ "ФІРМА "ДЕВЕЛОПЕР" якому належить 21.124% акцій ТОВ "КОМПАНІЯ РОЗВИТКУ БУДІВНИЦТВА" якому належить 49.387% акцій ПАТ АКБ "АРКАДА"</p> <p>Контролер ТОВ "ІННОВАЦІЇ БУДІВНИЦТВА" якому належить 9% акцій ТОВ "Нові матеріали і технології в будівництві" який є контролером ТОВ "НМТ ІНВЕСТМЕНТС" (діє від свого імені за рахунок активів венчурного інвест.фонду "Патріот-Буд") якому належить 9% акцій ТОВ "ТОРГКОНТРАКТ" якому належить 9.98% акцій ТОВ "ПРОМІНЬ-С" якому належить 7.11% акцій ТОВ "КОМПАНІЯ РОЗВИТКУ БУДІВНИЦТВА" якому належить 49.387% акцій ПАТ АКБ "АРКАДА"</p> <p>Контролер ТОВ "ІННОВАЦІЇ БУДІВНИЦТВА" якому належить 9% акцій ТОВ "Нові матеріали і технології в будівництві" який є контролером ТОВ "НМТ ІНВЕСТМЕНТС" (діє від свого імені за рахунок активів венчурного інвест.фонду "Патріот-Буд") якому належить 9% акцій ТОВ "ТОРГКОНТРАКТ" якому належить 9.98% акцій ТОВ "ПРОМІНЬ-С" якому належить 9% акцій ТОВ "Фірма "ПАрМ" якому належить 0.0003% акцій ПАТ АКБ "АРКАДА"</p> <p>Контролер ТОВ "ІННОВАЦІЇ БУДІВНИЦТВА" якому належить 9% акцій ТОВ "Нові матеріали і технології в будівництві" який є контролером ТОВ "НМТ ІНВЕСТМЕНТС" (діє від свого імені за рахунок активів венчурного інвест.фонду "Патріот-Буд") якому належить 9% акцій ТОВ "ТОРГКОНТРАКТ" якому належить 9.98% акцій ТОВ "ПРОМІНЬ-С" якому належить 9% акцій ТОВ "Фірма "ПАрМ" якому належить 9.8899% акцій ТОВ "ФІРМА "ДЕВЕЛОПЕР" якому належить 13.7202% акцій ПАТ АКБ "АРКАДА"</p>

1	2	3	4	5	6	7	8	9
								<p>Контролер ТОВ "ІННОВАЦІЇ БУДІВНИЦТВА" якому належить 9% акцій ТОВ "Нові матеріали і технології в будівництві" який є контролером ТОВ "НМТ ІНВЕСТМЕНТС" (діє від свого імені за рахунок активів венчурного інвест.фонду "Патріот-Буд") якому належить 9% акцій ТОВ "ТОРГКОНТРАКТ" якому належить 9.98% акцій ТОВ "ПРОМІНЬ-С" якому належить 9% акцій ТОВ "Фірма "ПАРМ" якому належить 9.8899% акцій ТОВ "ФІРМА "ДЕВЕЛОПЕР" якому належить 21.124% акцій ТОВ "КОМПАНІЯ РОЗВИТКУ БУДІВНИЦТВА" якому належить 49.387% акцій ПАТ АКБ "АРКАДА"</p> <p>Контролер ТОВ "ІННОВАЦІЇ БУДІВНИЦТВА" якому належить 9% акцій ТОВ "Нові матеріали і технології в будівництві" який є контролером ТОВ "НМТ ІНВЕСТМЕНТС" (діє від свого імені за рахунок активів венчурного інвест.фонду "Патріот-Буд") якому належить 9% акцій ТОВ "ТОРГКОНТРАКТ" якому належить 9.98% акцій ТОВ "ПРОМІНЬ-С" якому належить 9% акцій ТОВ "Фірма "ПАРМ" якому належить 9% акцій ТОВ "ПОСЛУГИ КОГЕНЕРАЦІЇ" якому належить 0.1% акцій ТОВ "ФІРМА "ДЕВЕЛОПЕР" якому належить 13.7202% акцій ПАТ АКБ "АРКАДА"</p> <p>Контролер ТОВ "ІННОВАЦІЇ БУДІВНИЦТВА" якому належить 9% акцій ТОВ "Нові матеріали і технології в будівництві" який є контролером ТОВ "НМТ ІНВЕСТМЕНТС" (діє від свого імені за рахунок активів венчурного інвест.фонду "Патріот-Буд") якому належить 9% акцій ТОВ "ТОРГКОНТРАКТ" якому належить 9.98% акцій ТОВ "ПРОМІНЬ-С" якому належить 9% акцій ТОВ "Фірма "ПАРМ" якому належить 9% акцій ТОВ "ПОСЛУГИ КОГЕНЕРАЦІЇ" якому належить 0.1% акцій ТОВ "ФІРМА "ДЕВЕЛОПЕР" якому належить 21.124% акцій ТОВ "КОМПАНІЯ РОЗВИТКУ БУДІВНИЦТВА" якому належить 49.387% акцій ПАТ АКБ "АРКАДА"</p> <p>Контролер ТОВ "ІННОВАЦІЇ БУДІВНИЦТВА" якому належить 9% акцій ТОВ "Нові матеріали і технології в будівництві" який є контролером ТОВ "НМТ ІНВЕСТМЕНТС" (діє від свого імені за рахунок активів венчурного інвест.фонду "Патріот-Буд") якому належить 9% акцій ТОВ "ТОРГКОНТРАКТ" якому належить 9.98% акцій ТОВ "ПРОМІНЬ-С" якому належить 9% акцій ТОВ "Фірма "ПАРМ" якому належить 9.7% акцій ТОВ "Корпорація розвитку Київської області" якому належить 9% акцій ТОВ "ПОСЛУГИ КОГЕНЕРАЦІЇ" якому належить 0.1% акцій ТОВ "ФІРМА "ДЕВЕЛОПЕР" якому належить 13.7202% акцій ПАТ АКБ "АРКАДА"</p>

1	2	3	4	5	6	7	8	9
								<p>Контролер ТОВ "ІННОВАЦІЇ БУДІВНИЦТВА" якому належить 9% акцій ТОВ "Нові матеріали і технології в будівництві" який є контролером ТОВ "НМТ ІНВЕСТМЕНТС" (діє від свого імені за рахунок активів венчурного інвест.фонду "Патріот-Буд") якому належить 9% акцій ТОВ "ТОРГКОНТРАКТ" якому належить 9.98% акцій ТОВ "ПРОМІНЬ-С" якому належить 9% акцій ТОВ "Фірма "ПАРМ" якому належить 9.7% акцій ТОВ "Корпорація розвитку Київської області" якому належить 9% акцій ТОВ "ПОСЛУГИ КОГЕНЕРАЦІЇ" якому належить 0.1% акцій ТОВ "ФІРМА "ДЕВЕЛОПЕР" якому належить 21.124% акцій ТОВ "КОМПАНІЯ РОЗВИТКУ БУДІВНИЦТВА" якому належить 49.387% акцій ПАТ АКБ "АРКАДА"</p> <p>Контролер ТОВ "ІННОВАЦІЇ БУДІВНИЦТВА" якому належить 9% акцій ТОВ "Нові матеріали і технології в будівництві" який є контролером ТОВ "НМТ ІНВЕСТМЕНТС" (діє від свого імені за рахунок активів венчурного інвест.фонду "Патріот-Буд") якому належить 9% акцій ТОВ "ТОРГКОНТРАКТ" якому належить 9.98% акцій ТОВ "ПРОМІНЬ-С" якому належить 9% акцій ТОВ "Будівництво та реконструкція" якому належить 9.5% акцій ТОВ "ПОСЛУГИ КОГЕНЕРАЦІЇ" якому належить 0.1% акцій ТОВ "ФІРМА "ДЕВЕЛОПЕР" якому належить 13.7202% акцій ПАТ АКБ "АРКАДА"</p> <p>Контролер ТОВ "ІННОВАЦІЇ БУДІВНИЦТВА" якому належить 9% акцій ТОВ "Нові матеріали і технології в будівництві" який є контролером ТОВ "НМТ ІНВЕСТМЕНТС" (діє від свого імені за рахунок активів венчурного інвест.фонду "Патріот-Буд") якому належить 9% акцій ТОВ "ТОРГКОНТРАКТ" якому належить 9.98% акцій ТОВ "ПРОМІНЬ-С" якому належить 9% акцій ТОВ "Будівництво та реконструкція" якому належить 9.5% акцій ТОВ "ПОСЛУГИ КОГЕНЕРАЦІЇ" якому належить 0.1% акцій ТОВ "ФІРМА "ДЕВЕЛОПЕР" якому належить 21.124% акцій ТОВ "КОМПАНІЯ РОЗВИТКУ БУДІВНИЦТВА" якому належить 49.387% акцій ПАТ АКБ "АРКАДА"</p> <p>Контролер ТОВ "ІННОВАЦІЇ БУДІВНИЦТВА" якому належить 9% акцій ТОВ "Нові матеріали і технології в будівництві" який є контролером ТОВ "НМТ ІНВЕСТМЕНТС" (діє від свого імені за рахунок активів венчурного інвест.фонду "Патріот-Буд") якому належить 9% акцій ТОВ "ТОРГКОНТРАКТ" якому належить 9% акцій ТОВ "ПОСЛУГИ КОГЕНЕРАЦІЇ" якому належить 0.1% акцій ТОВ "ФІРМА "ДЕВЕЛОПЕР" якому належить 13.7202% акцій ПАТ АКБ "АРКАДА"</p>

1	2	3	4	5	6	7	8	9
								<p>Контролер ТОВ "ІННОВАЦІЇ БУДІВНИЦТВА" якому належить 9% акцій ТОВ "Нові матеріали і технології в будівництві" який є контролером ТОВ "НМТ ІНВЕСТМЕНТС" (діє від свого імені за рахунок активів венчурного інвест.фонду "Патріот-Буд") якому належить 9% акцій ТОВ "ТОРГКОНТРАКТ" якому належить 9% акцій ТОВ "ПОСЛУГИ КОГЕНЕРАЦІЇ" якому належить 0.1% акцій ТОВ "ФІРМА "ДЕВЕЛОПЕР" якому належить 21.124% акцій ТОВ "КОМПАНІЯ РОЗВИТКУ БУДІВНИЦТВА" якому належить 49.387% акцій ПАТ АКБ "АРКАДА"</p> <p>Контролер ТОВ "ІННОВАЦІЇ БУДІВНИЦТВА" якому належить 9% акцій ТОВ "Нові матеріали і технології в будівництві" який є контролером ТОВ "НМТ ІНВЕСТМЕНТС" (діє від свого імені за рахунок активів венчурного інвест.фонду "Патріот-Буд") який є контролером ТОВ "Оздоббудмеханізація" якому належить 9.5% акцій ТОВ "ПОСЛУГИ КОГЕНЕРАЦІЇ" якому належить 0.1% акцій ТОВ "ФІРМА "ДЕВЕЛОПЕР" якому належить 13.7202% акцій ПАТ АКБ "АРКАДА"</p> <p>Контролер ТОВ "ІННОВАЦІЇ БУДІВНИЦТВА" якому належить 9% акцій ТОВ "Нові матеріали і технології в будівництві" який є контролером ТОВ "НМТ ІНВЕСТМЕНТС" (діє від свого імені за рахунок активів венчурного інвест.фонду "Патріот-Буд") який є контролером ТОВ "Оздоббудмеханізація" якому належить 9.5% акцій ТОВ "ПОСЛУГИ КОГЕНЕРАЦІЇ" якому належить 0.1% акцій ТОВ "ФІРМА "ДЕВЕЛОПЕР" якому належить 21.124% акцій ТОВ "КОМПАНІЯ РОЗВИТКУ БУДІВНИЦТВА" якому належить 49.387% акцій ПАТ АКБ "АРКАДА"</p> <p>Контролер ТОВ "ІННОВАЦІЇ БУДІВНИЦТВА" якому належить 9% акцій ТОВ "Нові матеріали і технології в будівництві" якому належить 9% акцій ТОВ "ПОСЛУГИ КОГЕНЕРАЦІЇ" якому належить 0.1% акцій ТОВ "ФІРМА "ДЕВЕЛОПЕР" якому належить 13.7202% акцій ПАТ АКБ "АРКАДА"</p> <p>Контролер ТОВ "ІННОВАЦІЇ БУДІВНИЦТВА" якому належить 9% акцій ТОВ "Нові матеріали і технології в будівництві" якому належить 9% акцій ТОВ "ПОСЛУГИ КОГЕНЕРАЦІЇ" якому належить 0.1% акцій ТОВ "ФІРМА "ДЕВЕЛОПЕР" якому належить 21.124% акцій ТОВ "КОМПАНІЯ РОЗВИТКУ БУДІВНИЦТВА" якому належить 49.387% акцій ПАТ АКБ "АРКАДА"</p> <p>Контролер ТОВ "ІННОВАЦІЇ БУДІВНИЦТВА" якому належить 9% акцій ТОВ "ТОРГКОНТРАКТ" якому належить 9.9828% акцій ТОВ "ФІРМА "ДЕВЕЛОПЕР" якому належить 13.7202% акцій ПАТ АКБ "АРКАДА"</p>

1	2	3	4	5	6	7	8	9
								<p>Контролер ТОВ "ІННОВАЦІЇ БУДІВНИЦТВА" якому належить 9% акцій ТОВ "ТОРГКОНТРАКТ" якому належить 9.9828% акцій ТОВ "ФІРМА "ДЕВЕЛОПЕР" якому належить 21.124% акцій ТОВ "КОМПАНІЯ РОЗВИТКУ БУДІВНИЦТВА" якому належить 49.387% акцій ПАТ АКБ "АРКАДА"</p> <p>Контролер ТОВ "ІННОВАЦІЇ БУДІВНИЦТВА" якому належить 9% акцій ТОВ "ТОРГКОНТРАКТ" якому належить 7.377% акцій ТОВ "КОМПАНІЯ РОЗВИТКУ БУДІВНИЦТВА" якому належить 49.387% акцій ПАТ АКБ "АРКАДА"</p> <p>Контролер ТОВ "ІННОВАЦІЇ БУДІВНИЦТВА" якому належить 9% акцій ТОВ "ТОРГКОНТРАКТ" якому належить 9% акцій ТОВ "Фірма "ПАРМ" якому належить 0.0003% акцій ПАТ АКБ "АРКАДА"</p> <p>Контролер ТОВ "ІННОВАЦІЇ БУДІВНИЦТВА" якому належить 9% акцій ТОВ "ТОРГКОНТРАКТ" якому належить 9% акцій ТОВ "Фірма "ПАРМ" якому належить 9.8899% акцій ТОВ "ФІРМА "ДЕВЕЛОПЕР" якому належить 13.7202% акцій ПАТ АКБ "АРКАДА"</p> <p>Контролер ТОВ "ІННОВАЦІЇ БУДІВНИЦТВА" якому належить 9% акцій ТОВ "ТОРГКОНТРАКТ" якому належить 9% акцій ТОВ "Фірма "ПАРМ" якому належить 9.8899% акцій ТОВ "ФІРМА "ДЕВЕЛОПЕР" якому належить 21.124% акцій ТОВ "КОМПАНІЯ РОЗВИТКУ БУДІВНИЦТВА" якому належить 49.387% акцій ПАТ АКБ "АРКАДА"</p> <p>Контролер ТОВ "ІННОВАЦІЇ БУДІВНИЦТВА" якому належить 9% акцій ТОВ "ТОРГКОНТРАКТ" якому належить 9% акцій ТОВ "Фірма "ПАРМ" якому належить 9% акцій ТОВ "ПОСЛУГИ КОГЕНЕРАЦІЇ" якому належить 0.1% акцій ТОВ "ФІРМА "ДЕВЕЛОПЕР" якому належить 13.7202% акцій ПАТ АКБ "АРКАДА"</p> <p>Контролер ТОВ "ІННОВАЦІЇ БУДІВНИЦТВА" якому належить 9% акцій ТОВ "ТОРГКОНТРАКТ" якому належить 9% акцій ТОВ "Фірма "ПАРМ" якому належить 9% акцій ТОВ "ПОСЛУГИ КОГЕНЕРАЦІЇ" якому належить 0.1% акцій ТОВ "ФІРМА "ДЕВЕЛОПЕР" якому належить 21.124% акцій ТОВ "КОМПАНІЯ РОЗВИТКУ БУДІВНИЦТВА" якому належить 49.387% акцій ПАТ АКБ "АРКАДА"</p> <p>Контролер ТОВ "ІННОВАЦІЇ БУДІВНИЦТВА" якому належить 9% акцій ТОВ "ТОРГКОНТРАКТ" якому належить 9% акцій ТОВ "Фірма "ПАРМ" якому належить 9.7% акцій ТОВ "Корпорація розвитку Київської області" якому належить 9% акцій ТОВ "ПОСЛУГИ КОГЕНЕРАЦІЇ" якому належить 0.1% акцій ТОВ "ФІРМА "ДЕВЕЛОПЕР" якому належить 13.7202% акцій ПАТ АКБ "АРКАДА"</p>

1	2	3	4	5	6	7	8	9
								<p>Контролер ТОВ "ІННОВАЦІЇ БУДІВНИЦТВА" якому належить 9% акцій ТОВ "ТОРГКОНТРАКТ" якому належить 9% акцій ТОВ "Фірма "ПАрМ" якому належить 9.7% акцій ТОВ "Корпорація розвитку Київської області" якому належить 9% акцій ТОВ "ПОСЛУГИ КОГЕНЕРАЦІЇ" якому належить 0.1% акцій ТОВ "ФІРМА "ДЕВЕЛОПЕР" якому належить 21.124% акцій ТОВ "КОМПАНІЯ РОЗВИТКУ БУДІВНИЦТВА" якому належить 49.387% акцій ПАТ АКБ "АРКАДА"</p> <p>Контролер ТОВ "ІННОВАЦІЇ БУДІВНИЦТВА" якому належить 9% акцій ТОВ "ТОРГКОНТРАКТ" якому належить 9.98% акцій ТОВ "ПРОМІНЬ-С" якому належить 8.38% акцій ТОВ "НОВІ БУДІВЕЛЬНІ МАТЕРІАЛИ" якому належить 6.0253% акцій ПАТ АКБ "АРКАДА"</p> <p>Контролер ТОВ "ІННОВАЦІЇ БУДІВНИЦТВА" якому належить 9% акцій ТОВ "ТОРГКОНТРАКТ" якому належить 9.98% акцій ТОВ "ПРОМІНЬ-С" якому належить 8.38% акцій ТОВ "НОВІ БУДІВЕЛЬНІ МАТЕРІАЛИ" якому належить 9.997% акцій ТОВ "ФІРМА "ДЕВЕЛОПЕР" якому належить 13.7202% акцій ПАТ АКБ "АРКАДА"</p> <p>Контролер ТОВ "ІННОВАЦІЇ БУДІВНИЦТВА" якому належить 9% акцій ТОВ "ТОРГКОНТРАКТ" якому належить 9.98% акцій ТОВ "ПРОМІНЬ-С" якому належить 8.38% акцій ТОВ "НОВІ БУДІВЕЛЬНІ МАТЕРІАЛИ" якому належить 9.997% акцій ТОВ "ФІРМА "ДЕВЕЛОПЕР" якому належить 21.124% акцій ТОВ "КОМПАНІЯ РОЗВИТКУ БУДІВНИЦТВА" якому належить 49.387% акцій ПАТ АКБ "АРКАДА"</p> <p>Контролер ТОВ "ІННОВАЦІЇ БУДІВНИЦТВА" якому належить 9% акцій ТОВ "ТОРГКОНТРАКТ" якому належить 9.98% акцій ТОВ "ПРОМІНЬ-С" якому належить 8.38% акцій ТОВ "НОВІ БУДІВЕЛЬНІ МАТЕРІАЛИ" якому належить 9% акцій ТОВ "ПОСЛУГИ КОГЕНЕРАЦІЇ" якому належить 0.1% акцій ТОВ "ФІРМА "ДЕВЕЛОПЕР" якому належить 13.7202% акцій ПАТ АКБ "АРКАДА"</p> <p>Контролер ТОВ "ІННОВАЦІЇ БУДІВНИЦТВА" якому належить 9% акцій ТОВ "ТОРГКОНТРАКТ" якому належить 9.98% акцій ТОВ "ПРОМІНЬ-С" якому належить 8.38% акцій ТОВ "НОВІ БУДІВЕЛЬНІ МАТЕРІАЛИ" якому належить 9% акцій ТОВ "ПОСЛУГИ КОГЕНЕРАЦІЇ" якому належить 0.1% акцій ТОВ "ФІРМА "ДЕВЕЛОПЕР" якому належить 21.124% акцій ТОВ "КОМПАНІЯ РОЗВИТКУ БУДІВНИЦТВА" якому належить 49.387% акцій ПАТ АКБ "АРКАДА"</p> <p>Контролер ТОВ "ІННОВАЦІЇ БУДІВНИЦТВА" якому належить 9% акцій ТОВ "ТОРГКОНТРАКТ" якому належить 9.98% акцій ТОВ "ПРОМІНЬ-С" якому належить 7.11% акцій ТОВ "КОМПАНІЯ РОЗВИТКУ БУДІВНИЦТВА" якому належить 49.387% акцій ПАТ АКБ "АРКАДА"</p>

1	2	3	4	5	6	7	8	9
								<p>Контролер ТОВ "ІННОВАЦІЇ БУДІВНИЦТВА" якому належить 9% акцій ТОВ "ТОРГКОНТРАКТ" якому належить 9.98% акцій ТОВ "ПРОМІНЬ-С" якому належить 9% акцій ТОВ "Фірма "ПАРМ" якому належить 0.0003% акцій ПАТ АКБ "АРКАДА"</p> <p>Контролер ТОВ "ІННОВАЦІЇ БУДІВНИЦТВА" якому належить 9% акцій ТОВ "ТОРГКОНТРАКТ" якому належить 9.98% акцій ТОВ "ПРОМІНЬ-С" якому належить 9% акцій ТОВ "Фірма "ПАРМ" якому належить 9.8899% акцій ТОВ "ФІРМА "ДЕВЕЛОПЕР" якому належить 13.7202% акцій ПАТ АКБ "АРКАДА"</p> <p>Контролер ТОВ "ІННОВАЦІЇ БУДІВНИЦТВА" якому належить 9% акцій ТОВ "ТОРГКОНТРАКТ" якому належить 9.98% акцій ТОВ "ПРОМІНЬ-С" якому належить 9% акцій ТОВ "Фірма "ПАРМ" якому належить 9.8899% акцій ТОВ "ФІРМА "ДЕВЕЛОПЕР" якому належить 21.124% акцій ТОВ "КОМПАНІЯ РОЗВИТКУ БУДІВНИЦТВА" якому належить 49.387% акцій ПАТ АКБ "АРКАДА"</p> <p>Контролер ТОВ "ІННОВАЦІЇ БУДІВНИЦТВА" якому належить 9% акцій ТОВ "ТОРГКОНТРАКТ" якому належить 9.98% акцій ТОВ "ПРОМІНЬ-С" якому належить 9% акцій ТОВ "Фірма "ПАРМ" якому належить 9% акцій ТОВ "ПОСЛУГИ КОГЕНЕРАЦІЇ" якому належить 0.1% акцій ТОВ "ФІРМА "ДЕВЕЛОПЕР" якому належить 13.7202% акцій ПАТ АКБ "АРКАДА"</p> <p>Контролер ТОВ "ІННОВАЦІЇ БУДІВНИЦТВА" якому належить 9% акцій ТОВ "ТОРГКОНТРАКТ" якому належить 9.98% акцій ТОВ "ПРОМІНЬ-С" якому належить 9% акцій ТОВ "Фірма "ПАРМ" якому належить 9% акцій ТОВ "ПОСЛУГИ КОГЕНЕРАЦІЇ" якому належить 0.1% акцій ТОВ "ФІРМА "ДЕВЕЛОПЕР" якому належить 21.124% акцій ТОВ "КОМПАНІЯ РОЗВИТКУ БУДІВНИЦТВА" якому належить 49.387% акцій ПАТ АКБ "АРКАДА"</p> <p>Контролер ТОВ "ІННОВАЦІЇ БУДІВНИЦТВА" якому належить 9% акцій ТОВ "ТОРГКОНТРАКТ" якому належить 9.98% акцій ТОВ "ПРОМІНЬ-С" якому належить 9% акцій ТОВ "Фірма "ПАРМ" якому належить 9.7% акцій ТОВ "Корпорація розвитку Київської області" якому належить 9% акцій ТОВ "ПОСЛУГИ КОГЕНЕРАЦІЇ" якому належить 0.1% акцій ТОВ "ФІРМА "ДЕВЕЛОПЕР" якому належить 13.7202% акцій ПАТ АКБ "АРКАДА"</p>

1	2	3	4	5	6	7	8	9
								<p>Контролер ТОВ "ІННОВАЦІЇ БУДІВНИЦТВА" якому належить 9% акцій ТОВ "ТОРГКОНТРАКТ" якому належить 9.98% акцій ТОВ "ПРОМІНЬ-С" якому належить 9% акцій ТОВ "Фірма "ПАРМ" якому належить 9.7% акцій ТОВ "Корпорація розвитку Київської області" якому належить 9% акцій ТОВ "ПОСЛУГИ КОГЕНЕРАЦІЇ" якому належить 0.1% акцій ТОВ "ФІРМА "ДЕВЕЛОПЕР" якому належить 21.124% акцій ТОВ "КОМПАНІЯ РОЗВИТКУ БУДІВНИЦТВА" якому належить 49.387% акцій ПАТ АКБ "АРКАДА"</p> <p>Контролер ТОВ "ІННОВАЦІЇ БУДІВНИЦТВА" якому належить 9% акцій ТОВ "ТОРГКОНТРАКТ" якому належить 9.98% акцій ТОВ "ПРОМІНЬ-С" якому належить 9% акцій ТОВ "Будівництво та реконструкція" якому належить 9.5% акцій ТОВ "ПОСЛУГИ КОГЕНЕРАЦІЇ" якому належить 0.1% акцій ТОВ "ФІРМА "ДЕВЕЛОПЕР" якому належить 13.7202% акцій ПАТ АКБ "АРКАДА"</p> <p>Контролер ТОВ "ІННОВАЦІЇ БУДІВНИЦТВА" якому належить 9% акцій ТОВ "ТОРГКОНТРАКТ" якому належить 9.98% акцій ТОВ "ПРОМІНЬ-С" якому належить 9% акцій ТОВ "Будівництво та реконструкція" якому належить 9.5% акцій ТОВ "ПОСЛУГИ КОГЕНЕРАЦІЇ" якому належить 0.1% акцій ТОВ "ФІРМА "ДЕВЕЛОПЕР" якому належить 21.124% акцій ТОВ "КОМПАНІЯ РОЗВИТКУ БУДІВНИЦТВА" якому належить 49.387% акцій ПАТ АКБ "АРКАДА"</p> <p>Контролер ТОВ "ІННОВАЦІЇ БУДІВНИЦТВА" якому належить 9% акцій ТОВ "ТОРГКОНТРАКТ" якому належить 9% акцій ТОВ "ПОСЛУГИ КОГЕНЕРАЦІЇ" якому належить 0.1% акцій ТОВ "ФІРМА "ДЕВЕЛОПЕР" якому належить 13.7202% акцій ПАТ АКБ "АРКАДА"</p> <p>Контролер ТОВ "ІННОВАЦІЇ БУДІВНИЦТВА" якому належить 9% акцій ТОВ "ТОРГКОНТРАКТ" якому належить 9% акцій ТОВ "ПОСЛУГИ КОГЕНЕРАЦІЇ" якому належить 0.1% акцій ТОВ "ФІРМА "ДЕВЕЛОПЕР" якому належить 21.124% акцій ТОВ "КОМПАНІЯ РОЗВИТКУ БУДІВНИЦТВА" якому належить 49.387% акцій ПАТ АКБ "АРКАДА"</p> <p>Контролер ТОВ "ІННОВАЦІЇ БУДІВНИЦТВА" якому належить 9.7% акцій ТОВ "Корпорація розвитку Київської області" якому належить 9% акцій ТОВ "ПОСЛУГИ КОГЕНЕРАЦІЇ" якому належить 0.1% акцій ТОВ "ФІРМА "ДЕВЕЛОПЕР" якому належить 13.7202% акцій ПАТ АКБ "АРКАДА"</p> <p>Контролер ТОВ "ІННОВАЦІЇ БУДІВНИЦТВА" якому належить 9.7% акцій ТОВ "Корпорація розвитку Київської області" якому належить 9% акцій ТОВ "ПОСЛУГИ КОГЕНЕРАЦІЇ" якому належить 0.1% акцій ТОВ "ФІРМА "ДЕВЕЛОПЕР" якому належить 21.124% акцій ТОВ "КОМПАНІЯ РОЗВИТКУ БУДІВНИЦТВА" якому належить 49.387% акцій ПАТ АКБ "АРКАДА"</p>

1	2	3	4	5	6	7	8	9
								<p>Контролер ТОВ "ІННОВАЦІЇ БУДІВНИЦТВА" якому належить 9% акцій ТОВ "Будівництво та реконструкція" якому належить 9.5% акцій ТОВ "ПОСЛУГИ КОГЕНЕРАЦІЇ" якому належить 0.1% акцій ТОВ "ФІРМА "ДЕВЕЛОПЕР" якому належить 13.7202% акцій ПАТ АКБ "АРКАДА"</p> <p>Контролер ТОВ "ІННОВАЦІЇ БУДІВНИЦТВА" якому належить 9% акцій ТОВ "Будівництво та реконструкція" якому належить 9.5% акцій ТОВ "ПОСЛУГИ КОГЕНЕРАЦІЇ" якому належить 0.1% акцій ТОВ "ФІРМА "ДЕВЕЛОПЕР" якому належить 21.124% акцій ТОВ "КОМПАНІЯ РОЗВИТКУ БУДІВНИЦТВА" якому належить 49.387% акцій ПАТ АКБ "АРКАДА"</p>
10	Єрмаченко Яна Володимирівна	ФО	Ні	УКРАЇНА, місто Київ	0,0000	0,9775	0,9775	<p>Через ТОВ "Мена фрут гарден" (частка 12%) якому належить 9.9842% акцій ТОВ "ФІРМА "ДЕВЕЛОПЕР" якому належить 13.7202% акцій ПАТ АКБ "АРКАДА"</p> <p>Через ТОВ "Мена фрут гарден" (частка 12%) якому належить 9.9842% акцій ТОВ "ФІРМА "ДЕВЕЛОПЕР" якому належить 21.124% акцій ТОВ "КОМПАНІЯ РОЗВИТКУ БУДІВНИЦТВА" якому належить 49.387% акцій ПАТ АКБ "АРКАДА"</p> <p>Через ТОВ "Мена фрут гарден" (частка 12%) якому належить 7.436% акцій ТОВ "КОМПАНІЯ РОЗВИТКУ БУДІВНИЦТВА" якому належить 49.387% акцій ПАТ АКБ "АРКАДА"</p> <p>Через ТОВ "Мена фрут гарден" (частка 12%) якому належить 9.7% акцій ТОВ "Корпорація розвитку Київської області" якому належить 9% акцій ТОВ "ПОСЛУГИ КОГЕНЕРАЦІЇ" якому належить 0.1% акцій ТОВ "ФІРМА "ДЕВЕЛОПЕР" якому належить 13.7202% акцій ПАТ АКБ "АРКАДА"</p> <p>Через ТОВ "Мена фрут гарден" (частка 12%) якому належить 9.7% акцій ТОВ "Корпорація розвитку Київської області" якому належить 9% акцій ТОВ "ПОСЛУГИ КОГЕНЕРАЦІЇ" якому належить 0.1% акцій ТОВ "ФІРМА "ДЕВЕЛОПЕР" якому належить 21.124% акцій ТОВ "КОМПАНІЯ РОЗВИТКУ БУДІВНИЦТВА" якому належить 49.387% акцій ПАТ АКБ "АРКАДА"</p> <p>Через ТОВ "Бориспіль-Інвест-Перспективи" (частка 9.75%) якому належить 5.139% акцій ТОВ "КОМПАНІЯ РОЗВИТКУ БУДІВНИЦТВА" якому належить 49.387% акцій ПАТ АКБ "АРКАДА"</p>
11	Кушнір Наталія Миколаївна	ФО	Ні	УКРАЇНА, місто Київ	0,0000	0,9775	0,9775	<p>Через ТОВ "Мена фрут гарден" (частка 12%) якому належить 9.9842% акцій ТОВ "ФІРМА "ДЕВЕЛОПЕР" якому належить 13.7202% акцій ПАТ АКБ "АРКАДА"</p> <p>Через ТОВ "Мена фрут гарден" (частка 12%) якому належить 9.9842% акцій ТОВ "ФІРМА "ДЕВЕЛОПЕР" якому належить 21.124% акцій ТОВ "КОМПАНІЯ РОЗВИТКУ БУДІВНИЦТВА" якому належить 49.387% акцій ПАТ АКБ "АРКАДА"</p>

1	2	3	4	5	6	7	8	9
								<p>Через ТОВ "Мена фрут гарден" (частка 12%) якому належить 7.436% акцій ТОВ "КОМПАНІЯ РОЗВИТКУ БУДІВНИЦТВА"</p> <p>якому належить 49.387% акцій ПАТ АКБ "АРКАДА"</p> <p>Через ТОВ "Мена фрут гарден" (частка 12%) якому належить 9.7% акцій ТОВ "Корпорація розвитку Київської області"</p> <p>якому належить 9% акцій ТОВ "ПОСЛУГИ КОГЕНЕРАЦІЇ" якому належить 0.1% акцій ТОВ "ФІРМА "ДЕВЕЛОПЕР" якому належить 13.7202% акцій ПАТ АКБ "АРКАДА"</p> <p>Через ТОВ "Мена фрут гарден" (частка 12%) якому належить 9.7% акцій ТОВ "Корпорація розвитку Київської області"</p> <p>якому належить 9% акцій ТОВ "ПОСЛУГИ КОГЕНЕРАЦІЇ" якому належить 0.1% акцій ТОВ "ФІРМА "ДЕВЕЛОПЕР" якому належить 21.124% акцій ТОВ "КОМПАНІЯ РОЗВИТКУ БУДІВНИЦТВА" якому належить 49.387% акцій ПАТ АКБ "АРКАДА"</p> <p>Через ТОВ "Бориспіль-Інвест-Перспективи" (частка 9.75%) якому належить 5.139% акцій ТОВ "КОМПАНІЯ РОЗВИТКУ БУДІВНИЦТВА" якому належить 49.387% акцій ПАТ АКБ "АРКАДА"</p>
12	Щербаха Сергій Анатолійович	ФО	Ні	УКРАЇНА, Київська область, Броварський район, с. Семиполки	0,0000	0,9764	0,9764	<p>Контролер ТОВ "АКВІТЕНС ПЛЮС" якому належить 9% акцій ТОВ "Нові матеріали і технології в будівництві" який є контролером ТОВ "НМТ ІНВЕСТМЕНТС" (діє від свого імені за рахунок активів пайового венчурного інвест. фонду недиверс. виду закритого типу "Сучасні будівельні технології") якому належить 8.53% акцій ТОВ "НОВІ БУДІВЕЛЬНІ МАТЕРІАЛИ" якому належить 6.0253% акцій ПАТ АКБ "АРКАДА"</p> <p>Контролер ТОВ "АКВІТЕНС ПЛЮС" якому належить 9% акцій ТОВ "Нові матеріали і технології в будівництві" який є контролером ТОВ "НМТ ІНВЕСТМЕНТС" (діє від свого імені за рахунок активів пайового венчурного інвест. фонду недиверс. виду закритого типу "Сучасні будівельні технології") якому належить 8.53% акцій ТОВ "НОВІ БУДІВЕЛЬНІ МАТЕРІАЛИ" якому належить 9.997% акцій ТОВ "ФІРМА "ДЕВЕЛОПЕР" якому належить 13.7202% акцій ПАТ АКБ "АРКАДА"</p> <p>Контролер ТОВ "АКВІТЕНС ПЛЮС" якому належить 9% акцій ТОВ "Нові матеріали і технології в будівництві" який є контролером ТОВ "НМТ ІНВЕСТМЕНТС" (діє від свого імені за рахунок активів пайового венчурного інвест. фонду недиверс. виду закритого типу "Сучасні будівельні технології") якому належить 8.53% акцій ТОВ "НОВІ БУДІВЕЛЬНІ МАТЕРІАЛИ" якому належить 9.997% акцій ТОВ "ФІРМА "ДЕВЕЛОПЕР" якому належить 21.124% акцій ТОВ "КОМПАНІЯ РОЗВИТКУ БУДІВНИЦТВА" якому належить 49.387% акцій ПАТ АКБ "АРКАДА"</p>

1	2	3	4	5	6	7	8	9
								<p>Контролер ТОВ "АКВІТЕНС ПЛЮС" якому належить 9% акцій ТОВ "Нові матеріали і технології в будівництві" який є контролером ТОВ "НМТ ІНВЕСТМЕНТС" (діє від свого імені за рахунок активів пайового венчурного інвест. фонду недиверс. виду закритого типу "Сучасні будівельні технології") якому належить 8.53% акцій ТОВ "НОВІ БУДІВЕЛЬНІ МАТЕРІАЛИ" якому належить 9% акцій ТОВ "ПОСЛУГИ КОГЕНЕРАЦІЇ" якому належить 0.1% акцій ТОВ "ФІРМА "ДЕВЕЛОПЕР" якому належить 13.7202% акцій ПАТ АКБ "АРКАДА"</p> <p>Контролер ТОВ "АКВІТЕНС ПЛЮС" якому належить 9% акцій ТОВ "Нові матеріали і технології в будівництві" який є контролером ТОВ "НМТ ІНВЕСТМЕНТС" (діє від свого імені за рахунок активів пайового венчурного інвест. фонду недиверс. виду закритого типу "Сучасні будівельні технології") якому належить 8.53% акцій ТОВ "НОВІ БУДІВЕЛЬНІ МАТЕРІАЛИ" якому належить 9% акцій ТОВ "ПОСЛУГИ КОГЕНЕРАЦІЇ" якому належить 0.1% акцій ТОВ "ФІРМА "ДЕВЕЛОПЕР" якому належить 21.124% акцій ТОВ "КОМПАНІЯ РОЗВИТКУ БУДІВНИЦТВА" якому належить 49.387% акцій ПАТ АКБ "АРКАДА"</p> <p>Контролер ТОВ "АКВІТЕНС ПЛЮС" якому належить 9% акцій ТОВ "Нові матеріали і технології в будівництві" який є контролером ТОВ "НМТ ІНВЕСТМЕНТС" (діє від свого імені за рахунок активів пайового венчурного інвест. фонду недиверс. виду закритого типу "Сучасні будівельні технології") якому належить 9.897% акцій ТОВ "ФІРМА "ДЕВЕЛОПЕР" якому належить 13.7202% акцій ПАТ АКБ "АРКАДА"</p> <p>Контролер ТОВ "АКВІТЕНС ПЛЮС" якому належить 9% акцій ТОВ "Нові матеріали і технології в будівництві" який є контролером ТОВ "НМТ ІНВЕСТМЕНТС" (діє від свого імені за рахунок активів пайового венчурного інвест. фонду недиверс. виду закритого типу "Сучасні будівельні технології") якому належить 9.897% акцій ТОВ "ФІРМА "ДЕВЕЛОПЕР" якому належить 21.124% акцій ТОВ "КОМПАНІЯ РОЗВИТКУ БУДІВНИЦТВА" якому належить 49.387% акцій ПАТ АКБ "АРКАДА"</p> <p>Контролер ТОВ "АКВІТЕНС ПЛЮС" якому належить 9% акцій ТОВ "Нові матеріали і технології в будівництві" який є контролером ТОВ "НМТ ІНВЕСТМЕНТС" (діє від свого імені за рахунок активів пайового венчурного інвест. фонду недиверс. виду закритого типу "Сучасні будівельні технології") який є контролером ТОВ "Бориспіль Капітель" якому належить 0.0078% акцій ПАТ АКБ "АРКАДА"</p>

1	2	3	4	5	6	7	8	9
								<p>Контролер ТОВ "АКВІТЕНС ПЛЮС" якому належить 9% акцій ТОВ "Нові матеріали і технології в будівництві" який є контролером ТОВ "НМТ ІНВЕСТМЕНТС" (діє від свого імені за рахунок активів пайового венчурного інвест. фонду недиверс. виду закритого типу "Сучасні будівельні технології") який є контролером ТОВ "Бориспіль Капітель" якому належить 9% акцій ТОВ "ПОСЛУГИ КОГЕНЕРАЦІЇ" якому належить 0.1% акцій ТОВ "ФІРМА "ДЕВЕЛОПЕР" якому належить 13.7202% акцій ПАТ АКБ "АРКАДА"</p> <p>Контролер ТОВ "АКВІТЕНС ПЛЮС" якому належить 9% акцій ТОВ "Нові матеріали і технології в будівництві" який є контролером ТОВ "НМТ ІНВЕСТМЕНТС" (діє від свого імені за рахунок активів пайового венчурного інвест. фонду недиверс. виду закритого типу "Сучасні будівельні технології") який є контролером ТОВ "Бориспіль Капітель" якому належить 9% акцій ТОВ "ПОСЛУГИ КОГЕНЕРАЦІЇ" якому належить 0.1% акцій ТОВ "ФІРМА "ДЕВЕЛОПЕР" якому належить 21.124% акцій ТОВ "КОМПАНІЯ РОЗВИТКУ БУДІВНИЦТВА" якому належить 49.387% акцій ПАТ АКБ "АРКАДА"</p> <p>Контролер ТОВ "АКВІТЕНС ПЛЮС" якому належить 9% акцій ТОВ "Нові матеріали і технології в будівництві" який є контролером ТОВ "НМТ ІНВЕСТМЕНТС" (діє від свого імені за рахунок активів пайового венчурного інвест. фонду недиверс. виду закритого типу "Сучасні будівельні технології") якому належить 9.673% акцій ТОВ "Корпорація розвитку Київської області" якому належить 9% акцій ТОВ "ПОСЛУГИ КОГЕНЕРАЦІЇ" якому належить 0.1% акцій ТОВ "ФІРМА "ДЕВЕЛОПЕР" якому належить 13.7202% акцій ПАТ АКБ "АРКАДА"</p> <p>Контролер ТОВ "АКВІТЕНС ПЛЮС" якому належить 9% акцій ТОВ "Нові матеріали і технології в будівництві" який є контролером ТОВ "НМТ ІНВЕСТМЕНТС" (діє від свого імені за рахунок активів пайового венчурного інвест. фонду недиверс. виду закритого типу "Сучасні будівельні технології") якому належить 9.673% акцій ТОВ "Корпорація розвитку Київської області" якому належить 9% акцій ТОВ "ПОСЛУГИ КОГЕНЕРАЦІЇ" якому належить 0.1% акцій ТОВ "ФІРМА "ДЕВЕЛОПЕР" якому належить 21.124% акцій ТОВ "КОМПАНІЯ РОЗВИТКУ БУДІВНИЦТВА" якому належить 49.387% акцій ПАТ АКБ "АРКАДА"</p> <p>Контролер ТОВ "АКВІТЕНС ПЛЮС" якому належить 9% акцій ТОВ "Нові матеріали і технології в будівництві" який є контролером ТОВ "НМТ ІНВЕСТМЕНТС" (діє від свого імені за рахунок активів венчурного інвест. фонду "Сучасні інвестиції") якому належить 9% акцій ТОВ "Фірма "ПАрМ" якому належить 0.0003% акцій ПАТ АКБ "АРКАДА"</p>

1	2	3	4	5	6	7	8	9
								<p>Контролер ТОВ "АКВІТЕНС ПЛЮС" якому належить 9% акцій ТОВ "Нові матеріали і технології в будівництві" який є контролером ТОВ "НМТ ІНВЕСТМЕНТС" (діє від свого імені за рахунок активів венчурного інвест.фонду "Сучасні інвестиції") якому належить 9% акцій ТОВ "Фірма "ПАРМ" якому належить 9.8899% акцій ТОВ "ФІРМА "ДЕВЕЛОПЕР" якому належить 13.7202% акцій ПАТ АКБ "АРКАДА"</p> <p>Контролер ТОВ "АКВІТЕНС ПЛЮС" якому належить 9% акцій ТОВ "Нові матеріали і технології в будівництві" який є контролером ТОВ "НМТ ІНВЕСТМЕНТС" (діє від свого імені за рахунок активів венчурного інвест.фонду "Сучасні інвестиції") якому належить 9% акцій ТОВ "Фірма "ПАРМ" якому належить 9.8899% акцій ТОВ "ФІРМА "ДЕВЕЛОПЕР" якому належить 21.124% акцій ТОВ "КОМПАНІЯ РОЗВИТКУ БУДІВНИЦТВА" якому належить 49.387% акцій ПАТ АКБ "АРКАДА"</p> <p>Контролер ТОВ "АКВІТЕНС ПЛЮС" якому належить 9% акцій ТОВ "Нові матеріали і технології в будівництві" який є контролером ТОВ "НМТ ІНВЕСТМЕНТС" (діє від свого імені за рахунок активів венчурного інвест.фонду "Сучасні інвестиції") якому належить 9% акцій ТОВ "Фірма "ПАРМ" якому належить 9% акцій ТОВ "ПОСЛУГИ КОГЕНЕРАЦІЇ" якому належить 0.1% акцій ТОВ "ФІРМА "ДЕВЕЛОПЕР" якому належить 13.7202% акцій ПАТ АКБ "АРКАДА"</p> <p>Контролер ТОВ "АКВІТЕНС ПЛЮС" якому належить 9% акцій ТОВ "Нові матеріали і технології в будівництві" який є контролером ТОВ "НМТ ІНВЕСТМЕНТС" (діє від свого імені за рахунок активів венчурного інвест.фонду "Сучасні інвестиції") якому належить 9% акцій ТОВ "Фірма "ПАРМ" якому належить 9% акцій ТОВ "ПОСЛУГИ КОГЕНЕРАЦІЇ" якому належить 0.1% акцій ТОВ "ФІРМА "ДЕВЕЛОПЕР" якому належить 21.124% акцій ТОВ "КОМПАНІЯ РОЗВИТКУ БУДІВНИЦТВА" якому належить 49.387% акцій ПАТ АКБ "АРКАДА"</p> <p>Контролер ТОВ "АКВІТЕНС ПЛЮС" якому належить 9% акцій ТОВ "Нові матеріали і технології в будівництві" який є контролером ТОВ "НМТ ІНВЕСТМЕНТС" (діє від свого імені за рахунок активів венчурного інвест.фонду "Сучасні інвестиції") якому належить 9% акцій ТОВ "Фірма "ПАРМ" якому належить 9.7% акцій ТОВ "Корпорація розвитку Київської області" якому належить 9% акцій ТОВ "ПОСЛУГИ КОГЕНЕРАЦІЇ" якому належить 0.1% акцій ТОВ "ФІРМА "ДЕВЕЛОПЕР" якому належить 13.7202% акцій ПАТ АКБ "АРКАДА"</p>

1	2	3	4	5	6	7	8	9
								<p>Контролер ТОВ "АКВІТЕНС ПЛЮС" якому належить 9% акцій ТОВ "Нові матеріали і технології в будівництві" який є контролером ТОВ "НМТ ІНВЕСТМЕНТС" (діє від свого імені за рахунок активів венчурного інвест. фонду "Сучасні інвестиції") якому належить 9% акцій ТОВ "Фірма "ПАРМ" якому належить 9.7% акцій ТОВ "Корпорація розвитку Київської області" якому належить 9% акцій ТОВ "ПОСЛУГИ КОГЕНЕРАЦІЇ" якому належить 0.1% акцій ТОВ "ФІРМА "ДЕВЕЛОПЕР" якому належить 21.124% акцій ТОВ "КОМПАНІЯ РОЗВИТКУ БУДІВНИЦТВА" якому належить 49.387% акцій ПАТ АКБ "АРКАДА"</p> <p>Контролер ТОВ "АКВІТЕНС ПЛЮС" якому належить 9% акцій ТОВ "Нові матеріали і технології в будівництві" який є контролером ТОВ "НМТ ІНВЕСТМЕНТС" (від імені пайового інвест. фонду "Стратегія будівництва") який є контролером ТОВ "Будеволюція" якому належить 0.0000453628% акцій ПАТ АКБ "АРКАДА"</p> <p>Контролер ТОВ "АКВІТЕНС ПЛЮС" якому належить 9% акцій ТОВ "Нові матеріали і технології в будівництві" який є контролером ТОВ "НМТ ІНВЕСТМЕНТС" (від імені пайового інвест. фонду "Стратегія будівництва") який є контролером ТОВ "БУЧАНСЬКА БУДІВЕЛЬНА КОМПАНІЯ" якому належить 9% акцій ТОВ "ПОСЛУГИ КОГЕНЕРАЦІЇ" якому належить 0.1% акцій ТОВ "ФІРМА "ДЕВЕЛОПЕР" якому належить 13.7202% акцій ПАТ АКБ "АРКАДА"</p> <p>Контролер ТОВ "АКВІТЕНС ПЛЮС" якому належить 9% акцій ТОВ "Нові матеріали і технології в будівництві" який є контролером ТОВ "НМТ ІНВЕСТМЕНТС" (від імені пайового інвест. фонду "Стратегія будівництва") який є контролером ТОВ "БУЧАНСЬКА БУДІВЕЛЬНА КОМПАНІЯ" якому належить 9% акцій ТОВ "ПОСЛУГИ КОГЕНЕРАЦІЇ" якому належить 0.1% акцій ТОВ "ФІРМА "ДЕВЕЛОПЕР" якому належить 21.124% акцій ТОВ "КОМПАНІЯ РОЗВИТКУ БУДІВНИЦТВА" якому належить 49.387% акцій ПАТ АКБ "АРКАДА"</p> <p>Контролер ТОВ "АКВІТЕНС ПЛЮС" якому належить 9% акцій ТОВ "Нові матеріали і технології в будівництві" який є контролером ТОВ "НМТ ІНВЕСТМЕНТС" (від імені пайового інвест. фонду "Стратегія будівництва") якому належить 9% акцій ТОВ "Будівництво та реконструкція" якому належить 9.5% акцій ТОВ "ПОСЛУГИ КОГЕНЕРАЦІЇ" якому належить 0.1% акцій ТОВ "ФІРМА "ДЕВЕЛОПЕР" якому належить 13.7202% акцій ПАТ АКБ "АРКАДА"</p>

1	2	3	4	5	6	7	8	9
								<p>Контролер ТОВ "АКВІТЕНС ПЛЮС" якому належить 9% акцій ТОВ "Нові матеріали і технології в будівництві" який є контролером ТОВ "НМТ ІНВЕСТМЕНТС" (від імені пайового інвест. фонду "Стратегія будівництва") якому належить 9% акцій ТОВ "Будівництво та реконструкція" якому належить 9.5% акцій ТОВ "ПОСЛУГИ КОГЕНЕРАЦІЇ" якому належить 0.1% акцій ТОВ "ФІРМА "ДЕВЕЛОПЕР" якому належить 21.124% акцій ТОВ "КОМПАНІЯ РОЗВИТКУ БУДІВНИЦТВА" якому належить 49.387% акцій ПАТ АКБ "АРКАДА"</p> <p>Контролер ТОВ "АКВІТЕНС ПЛЮС" якому належить 9% акцій ТОВ "Нові матеріали і технології в будівництві" який є контролером ТОВ "НМТ ІНВЕСТМЕНТС" (діє від свого імені за рахунок активів венчурного інвест.фонду "Патріот-Буд") якому належить 4.2% акцій ТОВ "ПРОМІНЬ-С" якому належить 8.38% акцій ТОВ "НОВІ БУДІВЕЛЬНІ МАТЕРІАЛИ" якому належить 6.0253% акцій ПАТ АКБ "АРКАДА"</p> <p>Контролер ТОВ "АКВІТЕНС ПЛЮС" якому належить 9% акцій ТОВ "Нові матеріали і технології в будівництві" який є контролером ТОВ "НМТ ІНВЕСТМЕНТС" (діє від свого імені за рахунок активів венчурного інвест.фонду "Патріот-Буд") якому належить 4.2% акцій ТОВ "ПРОМІНЬ-С" якому належить 8.38% акцій ТОВ "НОВІ БУДІВЕЛЬНІ МАТЕРІАЛИ" якому належить 9.997% акцій ТОВ "ФІРМА "ДЕВЕЛОПЕР" якому належить 13.7202% акцій ПАТ АКБ "АРКАДА"</p> <p>Контролер ТОВ "АКВІТЕНС ПЛЮС" якому належить 9% акцій ТОВ "Нові матеріали і технології в будівництві" який є контролером ТОВ "НМТ ІНВЕСТМЕНТС" (діє від свого імені за рахунок активів венчурного інвест.фонду "Патріот-Буд") якому належить 4.2% акцій ТОВ "ПРОМІНЬ-С" якому належить 8.38% акцій ТОВ "НОВІ БУДІВЕЛЬНІ МАТЕРІАЛИ" якому належить 9.997% акцій ТОВ "ФІРМА "ДЕВЕЛОПЕР" якому належить 21.124% акцій ТОВ "КОМПАНІЯ РОЗВИТКУ БУДІВНИЦТВА" якому належить 49.387% акцій ПАТ АКБ "АРКАДА"</p> <p>Контролер ТОВ "АКВІТЕНС ПЛЮС" якому належить 9% акцій ТОВ "Нові матеріали і технології в будівництві" який є контролером ТОВ "НМТ ІНВЕСТМЕНТС" (діє від свого імені за рахунок активів венчурного інвест.фонду "Патріот-Буд") якому належить 4.2% акцій ТОВ "ПРОМІНЬ-С" якому належить 8.38% акцій ТОВ "НОВІ БУДІВЕЛЬНІ МАТЕРІАЛИ" якому належить 9% акцій ТОВ "ПОСЛУГИ КОГЕНЕРАЦІЇ" якому належить 0.1% акцій ТОВ "ФІРМА "ДЕВЕЛОПЕР" якому належить 13.7202% акцій ПАТ АКБ "АРКАДА"</p>

1	2	3	4	5	6	7	8	9
								<p>Контролер ТОВ "АКВІТЕНС ПЛЮС" якому належить 9% акцій ТОВ "Нові матеріали і технології в будівництві" який є контролером ТОВ "НМТ ІНВЕСТМЕНТС" (діє від свого імені за рахунок активів венчурного інвест.фонду "Патріот-Буд") якому належить 4.2% акцій ТОВ "ПРОМІНЬ-С" якому належить 8.38% акцій ТОВ "НОВІ БУДІВЕЛЬНІ МАТЕРІАЛИ" якому належить 9% акцій ТОВ "ПОСЛУГИ КОГЕНЕРАЦІЇ" якому належить 0.1% акцій ТОВ "ФІРМА "ДЕВЕЛОПЕР" якому належить 21.124% акцій ТОВ "КОМПАНІЯ РОЗВИТКУ БУДІВНИЦТВА" якому належить 49.387% акцій ПАТ АКБ "АРКАДА"</p> <p>Контролер ТОВ "АКВІТЕНС ПЛЮС" якому належить 9% акцій ТОВ "Нові матеріали і технології в будівництві" який є контролером ТОВ "НМТ ІНВЕСТМЕНТС" (діє від свого імені за рахунок активів венчурного інвест.фонду "Патріот-Буд") якому належить 4.2% акцій ТОВ "ПРОМІНЬ-С" якому належить 7.11% акцій ТОВ "КОМПАНІЯ РОЗВИТКУ БУДІВНИЦТВА" якому належить 49.387% акцій ПАТ АКБ "АРКАДА"</p> <p>Контролер ТОВ "АКВІТЕНС ПЛЮС" якому належить 9% акцій ТОВ "Нові матеріали і технології в будівництві" який є контролером ТОВ "НМТ ІНВЕСТМЕНТС" (діє від свого імені за рахунок активів венчурного інвест.фонду "Патріот-Буд") якому належить 4.2% акцій ТОВ "ПРОМІНЬ-С" якому належить 9% акцій ТОВ "Фірма "ПАРМ" якому належить 0.0003% акцій ПАТ АКБ "АРКАДА"</p> <p>Контролер ТОВ "АКВІТЕНС ПЛЮС" якому належить 9% акцій ТОВ "Нові матеріали і технології в будівництві" який є контролером ТОВ "НМТ ІНВЕСТМЕНТС" (діє від свого імені за рахунок активів венчурного інвест.фонду "Патріот-Буд") якому належить 4.2% акцій ТОВ "ПРОМІНЬ-С" якому належить 9% акцій ТОВ "Фірма "ПАРМ" якому належить 9.8899% акцій ТОВ "ФІРМА "ДЕВЕЛОПЕР" якому належить 13.7202% акцій ПАТ АКБ "АРКАДА"</p> <p>Контролер ТОВ "АКВІТЕНС ПЛЮС" якому належить 9% акцій ТОВ "Нові матеріали і технології в будівництві" який є контролером ТОВ "НМТ ІНВЕСТМЕНТС" (діє від свого імені за рахунок активів венчурного інвест.фонду "Патріот-Буд") якому належить 4.2% акцій ТОВ "ПРОМІНЬ-С" якому належить 9% акцій ТОВ "Фірма "ПАРМ" якому належить 9.8899% акцій ТОВ "ФІРМА "ДЕВЕЛОПЕР" якому належить 21.124% акцій ТОВ "КОМПАНІЯ РОЗВИТКУ БУДІВНИЦТВА" якому належить 49.387% акцій ПАТ АКБ "АРКАДА"</p>

1	2	3	4	5	6	7	8	9
								<p>Контролер ТОВ "АКВІТЕНС ПЛЮС" якому належить 9% акцій ТОВ "Нові матеріали і технології в будівництві" який є контролером ТОВ "НМТ ІНВЕСТМЕНТС" (діє від свого імені за рахунок активів венчурного інвест.фонду "Патріот-Буд") якому належить 4.2% акцій ТОВ "ПРОМІНЬ-С" якому належить 9% акцій ТОВ "Фірма "ПАрМ" якому належить 9% акцій ТОВ "ПОСЛУГИ КОГЕНЕРАЦІЇ" якому належить 0.1% акцій ТОВ "ФІРМА "ДЕВЕЛОПЕР" якому належить 13.7202% акцій ПАТ АКБ "АРКАДА"</p> <p>Контролер ТОВ "АКВІТЕНС ПЛЮС" якому належить 9% акцій ТОВ "Нові матеріали і технології в будівництві" який є контролером ТОВ "НМТ ІНВЕСТМЕНТС" (діє від свого імені за рахунок активів венчурного інвест.фонду "Патріот-Буд") якому належить 4.2% акцій ТОВ "ПРОМІНЬ-С" якому належить 9% акцій ТОВ "Фірма "ПАрМ" якому належить 9% акцій ТОВ "ПОСЛУГИ КОГЕНЕРАЦІЇ" якому належить 0.1% акцій ТОВ "ФІРМА "ДЕВЕЛОПЕР" якому належить 21.124% акцій ТОВ "КОМПАНІЯ РОЗВИТКУ БУДІВНИЦТВА" якому належить 49.387% акцій ПАТ АКБ "АРКАДА"</p> <p>Контролер ТОВ "АКВІТЕНС ПЛЮС" якому належить 9% акцій ТОВ "Нові матеріали і технології в будівництві" який є контролером ТОВ "НМТ ІНВЕСТМЕНТС" (діє від свого імені за рахунок активів венчурного інвест.фонду "Патріот-Буд") якому належить 4.2% акцій ТОВ "ПРОМІНЬ-С" якому належить 9% акцій ТОВ "Фірма "ПАрМ" якому належить 9.7% акцій ТОВ "Корпорація розвитку Київської області" якому належить 9% акцій ТОВ "ПОСЛУГИ КОГЕНЕРАЦІЇ" якому належить 0.1% акцій ТОВ "ФІРМА "ДЕВЕЛОПЕР" якому належить 13.7202% акцій ПАТ АКБ "АРКАДА"</p> <p>Контролер ТОВ "АКВІТЕНС ПЛЮС" якому належить 9% акцій ТОВ "Нові матеріали і технології в будівництві" який є контролером ТОВ "НМТ ІНВЕСТМЕНТС" (діє від свого імені за рахунок активів венчурного інвест.фонду "Патріот-Буд") якому належить 4.2% акцій ТОВ "ПРОМІНЬ-С" якому належить 9% акцій ТОВ "Фірма "ПАрМ" якому належить 9.7% акцій ТОВ "Корпорація розвитку Київської області" якому належить 9% акцій ТОВ "ПОСЛУГИ КОГЕНЕРАЦІЇ" якому належить 0.1% акцій ТОВ "ФІРМА "ДЕВЕЛОПЕР" якому належить 21.124% акцій ТОВ "КОМПАНІЯ РОЗВИТКУ БУДІВНИЦТВА" якому належить 49.387% акцій ПАТ АКБ "АРКАДА"</p>

1	2	3	4	5	6	7	8	9
								<p>Контролер ТОВ "АКВІТЕНС ПЛЮС" якому належить 9% акцій ТОВ "Нові матеріали і технології в будівництві" який є контролером ТОВ "НМТ ІНВЕСТМЕНТС" (діє від свого імені за рахунок активів венчурного інвест.фонду "Патріот-Буд") якому належить 4.2% акцій ТОВ "ПРОМІНЬ-С" якому належить 9% акцій ТОВ "Будівництво та реконструкція" якому належить 9.5% акцій ТОВ "ПОСЛУГИ КОГЕНЕРАЦІЇ" якому належить 0.1% акцій ТОВ "ФІРМА "ДЕВЕЛОПЕР" якому належить 13.7202% акцій ПАТ АКБ "АРКАДА"</p> <p>Контролер ТОВ "АКВІТЕНС ПЛЮС" якому належить 9% акцій ТОВ "Нові матеріали і технології в будівництві" який є контролером ТОВ "НМТ ІНВЕСТМЕНТС" (діє від свого імені за рахунок активів венчурного інвест.фонду "Патріот-Буд") якому належить 4.2% акцій ТОВ "ПРОМІНЬ-С" якому належить 9% акцій ТОВ "Будівництво та реконструкція" якому належить 9.5% акцій ТОВ "ПОСЛУГИ КОГЕНЕРАЦІЇ" якому належить 0.1% акцій ТОВ "ФІРМА "ДЕВЕЛОПЕР" якому належить 21.124% акцій ТОВ "КОМПАНІЯ РОЗВИТКУ БУДІВНИЦТВА" якому належить 49.387% акцій ПАТ АКБ "АРКАДА"</p> <p>Контролер ТОВ "АКВІТЕНС ПЛЮС" якому належить 9% акцій ТОВ "Нові матеріали і технології в будівництві" який є контролером ТОВ "НМТ ІНВЕСТМЕНТС" (діє від свого імені за рахунок активів венчурного інвест.фонду "Патріот-Буд") якому належить 9% акцій ТОВ "ТОРГКОНТРАКТ" якому належить 9.9828% акцій ТОВ "ФІРМА "ДЕВЕЛОПЕР" якому належить 13.7202% акцій ПАТ АКБ "АРКАДА"</p> <p>Контролер ТОВ "АКВІТЕНС ПЛЮС" якому належить 9% акцій ТОВ "Нові матеріали і технології в будівництві" який є контролером ТОВ "НМТ ІНВЕСТМЕНТС" (діє від свого імені за рахунок активів венчурного інвест.фонду "Патріот-Буд") якому належить 9% акцій ТОВ "ТОРГКОНТРАКТ" якому належить 9.9828% акцій ТОВ "ФІРМА "ДЕВЕЛОПЕР" якому належить 21.124% акцій ТОВ "КОМПАНІЯ РОЗВИТКУ БУДІВНИЦТВА" якому належить 49.387% акцій ПАТ АКБ "АРКАДА"</p> <p>Контролер ТОВ "АКВІТЕНС ПЛЮС" якому належить 9% акцій ТОВ "Нові матеріали і технології в будівництві" який є контролером ТОВ "НМТ ІНВЕСТМЕНТС" (діє від свого імені за рахунок активів венчурного інвест.фонду "Патріот-Буд") якому належить 9% акцій ТОВ "ТОРГКОНТРАКТ" якому належить 7.377% акцій ТОВ "КОМПАНІЯ РОЗВИТКУ БУДІВНИЦТВА" якому належить 49.387% акцій ПАТ АКБ "АРКАДА"</p>

1	2	3	4	5	6	7	8	9
								<p>Контролер ТОВ "АКВІТЕНС ПЛЮС" якому належить 9% акцій ТОВ "Нові матеріали і технології в будівництві" який є контролером ТОВ "НМТ ІНВЕСТМЕНТС" (діє від свого імені за рахунок активів венчурного інвест.фонду "Патріот-Буд") якому належить 9% акцій ТОВ "ТОРГКОНТРАКТ" якому належить 9% акцій ТОВ "Фірма "ПАРМ" якому належить 0.0003% акцій ПАТ АКБ "АРКАДА"</p> <p>Контролер ТОВ "АКВІТЕНС ПЛЮС" якому належить 9% акцій ТОВ "Нові матеріали і технології в будівництві" який є контролером ТОВ "НМТ ІНВЕСТМЕНТС" (діє від свого імені за рахунок активів венчурного інвест.фонду "Патріот-Буд") якому належить 9% акцій ТОВ "ТОРГКОНТРАКТ" якому належить 9% акцій ТОВ "Фірма "ПАРМ" якому належить 9.8899% акцій ТОВ "ФІРМА "ДЕВЕЛОПЕР" якому належить 13.7202% акцій ПАТ АКБ "АРКАДА"</p> <p>Контролер ТОВ "АКВІТЕНС ПЛЮС" якому належить 9% акцій ТОВ "Нові матеріали і технології в будівництві" який є контролером ТОВ "НМТ ІНВЕСТМЕНТС" (діє від свого імені за рахунок активів венчурного інвест.фонду "Патріот-Буд") якому належить 9% акцій ТОВ "ТОРГКОНТРАКТ" якому належить 9% акцій ТОВ "Фірма "ПАРМ" якому належить 9.8899% акцій ТОВ "ФІРМА "ДЕВЕЛОПЕР" якому належить 21.124% акцій ТОВ "КОМПАНІЯ РОЗВИТКУ БУДІВНИЦТВА" якому належить 49.387% акцій ПАТ АКБ "АРКАДА"</p> <p>Контролер ТОВ "АКВІТЕНС ПЛЮС" якому належить 9% акцій ТОВ "Нові матеріали і технології в будівництві" який є контролером ТОВ "НМТ ІНВЕСТМЕНТС" (діє від свого імені за рахунок активів венчурного інвест.фонду "Патріот-Буд") якому належить 9% акцій ТОВ "ТОРГКОНТРАКТ" якому належить 9% акцій ТОВ "Фірма "ПАРМ" якому належить 9% акцій ТОВ "ПОСЛУГИ КОГЕНЕРАЦІЇ" якому належить 0.1% акцій ТОВ "ФІРМА "ДЕВЕЛОПЕР" якому належить 13.7202% акцій ПАТ АКБ "АРКАДА"</p> <p>Контролер ТОВ "АКВІТЕНС ПЛЮС" якому належить 9% акцій ТОВ "Нові матеріали і технології в будівництві" який є контролером ТОВ "НМТ ІНВЕСТМЕНТС" (діє від свого імені за рахунок активів венчурного інвест.фонду "Патріот-Буд") якому належить 9% акцій ТОВ "ТОРГКОНТРАКТ" якому належить 9% акцій ТОВ "Фірма "ПАРМ" якому належить 9% акцій ТОВ "ПОСЛУГИ КОГЕНЕРАЦІЇ" якому належить 0.1% акцій ТОВ "ФІРМА "ДЕВЕЛОПЕР" якому належить 21.124% акцій ТОВ "КОМПАНІЯ РОЗВИТКУ БУДІВНИЦТВА" якому належить 49.387% акцій ПАТ АКБ "АРКАДА"</p>

1	2	3	4	5	6	7	8	9
								<p>Контролер ТОВ "АКВІТЕНС ПЛЮС" якому належить 9% акцій ТОВ "Нові матеріали і технології в будівництві" який є контролером ТОВ "НМТ ІНВЕСТМЕНТС" (діє від свого імені за рахунок активів венчурного інвест.фонду "Патріот-Буд") якому належить 9% акцій ТОВ "ТОРГКОНТРАКТ" якому належить 9% акцій ТОВ "Фірма "ПАрМ" якому належить 9.7% акцій ТОВ "Корпорація розвитку Київської області" якому належить 9% акцій ТОВ "ПОСЛУГИ КОГЕНЕРАЦІЇ" якому належить 0.1% акцій ТОВ "ФІРМА "ДЕВЕЛОПЕР" якому належить 13.7202% акцій ПАТ АКБ "АРКАДА"</p> <p>Контролер ТОВ "АКВІТЕНС ПЛЮС" якому належить 9% акцій ТОВ "Нові матеріали і технології в будівництві" який є контролером ТОВ "НМТ ІНВЕСТМЕНТС" (діє від свого імені за рахунок активів венчурного інвест.фонду "Патріот-Буд") якому належить 9% акцій ТОВ "ТОРГКОНТРАКТ" якому належить 9% акцій ТОВ "Фірма "ПАрМ" якому належить 9.7% акцій ТОВ "Корпорація розвитку Київської області" якому належить 9% акцій ТОВ "ПОСЛУГИ КОГЕНЕРАЦІЇ" якому належить 0.1% акцій ТОВ "ФІРМА "ДЕВЕЛОПЕР" якому належить 21.124% акцій ТОВ "КОМПАНІЯ РОЗВИТКУ БУДІВНИЦТВА" якому належить 49.387% акцій ПАТ АКБ "АРКАДА"</p> <p>Контролер ТОВ "АКВІТЕНС ПЛЮС" якому належить 9% акцій ТОВ "Нові матеріали і технології в будівництві" який є контролером ТОВ "НМТ ІНВЕСТМЕНТС" (діє від свого імені за рахунок активів венчурного інвест.фонду "Патріот-Буд") якому належить 9% акцій ТОВ "ТОРГКОНТРАКТ" якому належить 9.98% акцій ТОВ "ПРОМІНЬ-С" якому належить 8.38% акцій ТОВ "НОВІ БУДІВЕЛЬНІ МАТЕРІАЛИ" якому належить 6.0253% акцій ПАТ АКБ "АРКАДА"</p> <p>Контролер ТОВ "АКВІТЕНС ПЛЮС" якому належить 9% акцій ТОВ "Нові матеріали і технології в будівництві" який є контролером ТОВ "НМТ ІНВЕСТМЕНТС" (діє від свого імені за рахунок активів венчурного інвест.фонду "Патріот-Буд") якому належить 9% акцій ТОВ "ТОРГКОНТРАКТ" якому належить 9.98% акцій ТОВ "ПРОМІНЬ-С" якому належить 8.38% акцій ТОВ "НОВІ БУДІВЕЛЬНІ МАТЕРІАЛИ" якому належить 9.997% акцій ТОВ "ФІРМА "ДЕВЕЛОПЕР" якому належить 13.7202% акцій ПАТ АКБ "АРКАДА"</p>

1	2	3	4	5	6	7	8	9
								<p>Контролер ТОВ "АКВІТЕНС ПЛЮС" якому належить 9% акцій ТОВ "Нові матеріали і технології в будівництві" який є контролером ТОВ "НМТ ІНВЕСТМЕНТС" (діє від свого імені за рахунок активів венчурного інвест.фонду "Патріот-Буд") якому належить 9% акцій ТОВ "ТОРГКОНТРАКТ" якому належить 9.98% акцій ТОВ "ПРОМІНЬ-С" якому належить 8.38% акцій ТОВ "НОВІ БУДІВЕЛЬНІ МАТЕРІАЛИ" якому належить 9.997% акцій ТОВ "ФІРМА "ДЕВЕЛОПЕР" якому належить 21.124% акцій ТОВ "КОМПАНІЯ РОЗВИТКУ БУДІВНИЦТВА" якому належить 49.387% акцій ПАТ АКБ "АРКАДА"</p> <p>Контролер ТОВ "АКВІТЕНС ПЛЮС" якому належить 9% акцій ТОВ "Нові матеріали і технології в будівництві" який є контролером ТОВ "НМТ ІНВЕСТМЕНТС" (діє від свого імені за рахунок активів венчурного інвест.фонду "Патріот-Буд") якому належить 9% акцій ТОВ "ТОРГКОНТРАКТ" якому належить 9.98% акцій ТОВ "ПРОМІНЬ-С" якому належить 8.38% акцій ТОВ "НОВІ БУДІВЕЛЬНІ МАТЕРІАЛИ" якому належить 9% акцій ТОВ "ПОСЛУГИ КОГЕНЕРАЦІЇ" якому належить 0.1% акцій ТОВ "ФІРМА "ДЕВЕЛОПЕР" якому належить 13.7202% акцій ПАТ АКБ "АРКАДА"</p> <p>Контролер ТОВ "АКВІТЕНС ПЛЮС" якому належить 9% акцій ТОВ "Нові матеріали і технології в будівництві" який є контролером ТОВ "НМТ ІНВЕСТМЕНТС" (діє від свого імені за рахунок активів венчурного інвест.фонду "Патріот-Буд") якому належить 9% акцій ТОВ "ТОРГКОНТРАКТ" якому належить 9.98% акцій ТОВ "ПРОМІНЬ-С" якому належить 8.38% акцій ТОВ "НОВІ БУДІВЕЛЬНІ МАТЕРІАЛИ" якому належить 9% акцій ТОВ "ПОСЛУГИ КОГЕНЕРАЦІЇ" якому належить 0.1% акцій ТОВ "ФІРМА "ДЕВЕЛОПЕР" якому належить 21.124% акцій ТОВ "КОМПАНІЯ РОЗВИТКУ БУДІВНИЦТВА" якому належить 49.387% акцій ПАТ АКБ "АРКАДА"</p> <p>Контролер ТОВ "АКВІТЕНС ПЛЮС" якому належить 9% акцій ТОВ "Нові матеріали і технології в будівництві" який є контролером ТОВ "НМТ ІНВЕСТМЕНТС" (діє від свого імені за рахунок активів венчурного інвест.фонду "Патріот-Буд") якому належить 9% акцій ТОВ "ТОРГКОНТРАКТ" якому належить 9.98% акцій ТОВ "ПРОМІНЬ-С" якому належить 7.11% акцій ТОВ "КОМПАНІЯ РОЗВИТКУ БУДІВНИЦТВА" якому належить 49.387% акцій ПАТ АКБ "АРКАДА"</p>

1	2	3	4	5	6	7	8	9
								<p>Контролер ТОВ "АКВІТЕНС ПЛЮС" якому належить 9% акцій ТОВ "Нові матеріали і технології в будівництві" який є контролером ТОВ "НМТ ІНВЕСТМЕНТС" (діє від свого імені за рахунок активів венчурного інвест.фонду "Патріот-Буд") якому належить 9% акцій ТОВ "ТОРГКОНТРАКТ" якому належить 9.98% акцій ТОВ "ПРОМІНЬ-С" якому належить 9% акцій ТОВ "Фірма "ПАРМ" якому належить 0.0003% акцій ПАТ АКБ "АРКАДА"</p> <p>Контролер ТОВ "АКВІТЕНС ПЛЮС" якому належить 9% акцій ТОВ "Нові матеріали і технології в будівництві" який є контролером ТОВ "НМТ ІНВЕСТМЕНТС" (діє від свого імені за рахунок активів венчурного інвест.фонду "Патріот-Буд") якому належить 9% акцій ТОВ "ТОРГКОНТРАКТ" якому належить 9.98% акцій ТОВ "ПРОМІНЬ-С" якому належить 9% акцій ТОВ "Фірма "ПАРМ" якому належить 9.8899% акцій ТОВ "ФІРМА "ДЕВЕЛОПЕР" якому належить 13.7202% акцій ПАТ АКБ "АРКАДА"</p> <p>Контролер ТОВ "АКВІТЕНС ПЛЮС" якому належить 9% акцій ТОВ "Нові матеріали і технології в будівництві" який є контролером ТОВ "НМТ ІНВЕСТМЕНТС" (діє від свого імені за рахунок активів венчурного інвест.фонду "Патріот-Буд") якому належить 9% акцій ТОВ "ТОРГКОНТРАКТ" якому належить 9.98% акцій ТОВ "ПРОМІНЬ-С" якому належить 9% акцій ТОВ "Фірма "ПАРМ" якому належить 9.8899% акцій ТОВ "ФІРМА "ДЕВЕЛОПЕР" якому належить 21.124% акцій ТОВ "КОМПАНІЯ РОЗВИТКУ БУДІВНИЦТВА" якому належить 49.387% акцій ПАТ АКБ "АРКАДА"</p> <p>Контролер ТОВ "АКВІТЕНС ПЛЮС" якому належить 9% акцій ТОВ "Нові матеріали і технології в будівництві" який є контролером ТОВ "НМТ ІНВЕСТМЕНТС" (діє від свого імені за рахунок активів венчурного інвест.фонду "Патріот-Буд") якому належить 9% акцій ТОВ "ТОРГКОНТРАКТ" якому належить 9.98% акцій ТОВ "ПРОМІНЬ-С" якому належить 9% акцій ТОВ "Фірма "ПАРМ" якому належить 9% акцій ТОВ "ПОСЛУГИ КОГЕНЕРАЦІЇ" якому належить 0.1% акцій ТОВ "ФІРМА "ДЕВЕЛОПЕР" якому належить 13.7202% акцій ПАТ АКБ "АРКАДА"</p>

1	2	3	4	5	6	7	8	9
								<p>Контролер ТОВ "АКВІТЕНС ПЛЮС" якому належить 9% акцій ТОВ "Нові матеріали і технології в будівництві" який є контролером ТОВ "НМТ ІНВЕСТМЕНТС" (діє від свого імені за рахунок активів венчурного інвест.фонду "Патріот-Буд") якому належить 9% акцій ТОВ "ТОРГКОНТРАКТ" якому належить 9.98% акцій ТОВ "ПРОМІНЬ-С" якому належить 9% акцій ТОВ "Фірма "ПАРМ" якому належить 9% акцій ТОВ "ПОСЛУГИ КОГЕНЕРАЦІЇ" якому належить 0.1% акцій ТОВ "ФІРМА "ДЕВЕЛОПЕР" якому належить 21.124% акцій ТОВ "КОМПАНІЯ РОЗВИТКУ БУДІВНИЦТВА" якому належить 49.387% акцій ПАТ АКБ "АРКАДА"</p> <p>Контролер ТОВ "АКВІТЕНС ПЛЮС" якому належить 9% акцій ТОВ "Нові матеріали і технології в будівництві" який є контролером ТОВ "НМТ ІНВЕСТМЕНТС" (діє від свого імені за рахунок активів венчурного інвест.фонду "Патріот-Буд") якому належить 9% акцій ТОВ "ТОРГКОНТРАКТ" якому належить 9.98% акцій ТОВ "ПРОМІНЬ-С" якому належить 9% акцій ТОВ "Фірма "ПАРМ" якому належить 9.7% акцій ТОВ "Корпорація розвитку Київської області" якому належить 9% акцій ТОВ "ПОСЛУГИ КОГЕНЕРАЦІЇ" якому належить 0.1% акцій ТОВ "ФІРМА "ДЕВЕЛОПЕР" якому належить 13.7202% акцій ПАТ АКБ "АРКАДА"</p> <p>Контролер ТОВ "АКВІТЕНС ПЛЮС" якому належить 9% акцій ТОВ "Нові матеріали і технології в будівництві" який є контролером ТОВ "НМТ ІНВЕСТМЕНТС" (діє від свого імені за рахунок активів венчурного інвест.фонду "Патріот-Буд") якому належить 9% акцій ТОВ "ТОРГКОНТРАКТ" якому належить 9.98% акцій ТОВ "ПРОМІНЬ-С" якому належить 9% акцій ТОВ "Фірма "ПАРМ" якому належить 9.7% акцій ТОВ "Корпорація розвитку Київської області" якому належить 9% акцій ТОВ "ПОСЛУГИ КОГЕНЕРАЦІЇ" якому належить 0.1% акцій ТОВ "ФІРМА "ДЕВЕЛОПЕР" якому належить 21.124% акцій ТОВ "КОМПАНІЯ РОЗВИТКУ БУДІВНИЦТВА" якому належить 49.387% акцій ПАТ АКБ "АРКАДА"</p> <p>Контролер ТОВ "АКВІТЕНС ПЛЮС" якому належить 9% акцій ТОВ "Нові матеріали і технології в будівництві" який є контролером ТОВ "НМТ ІНВЕСТМЕНТС" (діє від свого імені за рахунок активів венчурного інвест.фонду "Патріот-Буд") якому належить 9% акцій ТОВ "ТОРГКОНТРАКТ" якому належить 9.98% акцій ТОВ "ПРОМІНЬ-С" якому належить 9% акцій ТОВ "Будівництво та реконструкція" якому належить 9.5% акцій ТОВ "ПОСЛУГИ КОГЕНЕРАЦІЇ" якому належить 0.1% акцій ТОВ "ФІРМА "ДЕВЕЛОПЕР" якому належить 13.7202% акцій ПАТ АКБ "АРКАДА"</p>

1	2	3	4	5	6	7	8	9
								<p>Контролер ТОВ "АКВІТЕНС ПЛЮС" якому належить 9% акцій ТОВ "Нові матеріали і технології в будівництві" який є контролером ТОВ "НМТ ІНВЕСТМЕНТС" (діє від свого імені за рахунок активів венчурного інвест.фонду "Патріот-Буд") якому належить 9% акцій ТОВ "ТОРГКОНТРАКТ" якому належить 9.98% акцій ТОВ "ПРОМІНЬ-С" якому належить 9% акцій ТОВ "Будівництво та реконструкція" якому належить 9.5% акцій ТОВ "ПОСЛУГИ КОГЕНЕРАЦІЇ" якому належить 0.1% акцій ТОВ "ФІРМА "ДЕВЕЛОПЕР" якому належить 21.124% акцій ТОВ "КОМПАНІЯ РОЗВИТКУ БУДІВНИЦТВА" якому належить 49.387% акцій ПАТ АКБ "АРКАДА"</p> <p>Контролер ТОВ "АКВІТЕНС ПЛЮС" якому належить 9% акцій ТОВ "Нові матеріали і технології в будівництві" який є контролером ТОВ "НМТ ІНВЕСТМЕНТС" (діє від свого імені за рахунок активів венчурного інвест.фонду "Патріот-Буд") якому належить 9% акцій ТОВ "ТОРГКОНТРАКТ" якому належить 9% акцій ТОВ "ПОСЛУГИ КОГЕНЕРАЦІЇ" якому належить 0.1% акцій ТОВ "ФІРМА "ДЕВЕЛОПЕР" якому належить 13.7202% акцій ПАТ АКБ "АРКАДА"</p> <p>Контролер ТОВ "АКВІТЕНС ПЛЮС" якому належить 9% акцій ТОВ "Нові матеріали і технології в будівництві" який є контролером ТОВ "НМТ ІНВЕСТМЕНТС" (діє від свого імені за рахунок активів венчурного інвест.фонду "Патріот-Буд") якому належить 9% акцій ТОВ "ТОРГКОНТРАКТ" якому належить 9% акцій ТОВ "ПОСЛУГИ КОГЕНЕРАЦІЇ" якому належить 0.1% акцій ТОВ "ФІРМА "ДЕВЕЛОПЕР" якому належить 21.124% акцій ТОВ "КОМПАНІЯ РОЗВИТКУ БУДІВНИЦТВА" якому належить 49.387% акцій ПАТ АКБ "АРКАДА"</p> <p>Контролер ТОВ "АКВІТЕНС ПЛЮС" якому належить 9% акцій ТОВ "Нові матеріали і технології в будівництві" який є контролером ТОВ "НМТ ІНВЕСТМЕНТС" (діє від свого імені за рахунок активів венчурного інвест.фонду "Патріот-Буд") який є контролером ТОВ "Оздоббудмеханізація" якому належить 9.5% акцій ТОВ "ПОСЛУГИ КОГЕНЕРАЦІЇ" якому належить 0.1% акцій ТОВ "ФІРМА "ДЕВЕЛОПЕР" якому належить 13.7202% акцій ПАТ АКБ "АРКАДА"</p> <p>Контролер ТОВ "АКВІТЕНС ПЛЮС" якому належить 9% акцій ТОВ "Нові матеріали і технології в будівництві" який є контролером ТОВ "НМТ ІНВЕСТМЕНТС" (діє від свого імені за рахунок активів венчурного інвест.фонду "Патріот-Буд") який є контролером ТОВ "Оздоббудмеханізація" якому належить 9.5% акцій ТОВ "ПОСЛУГИ КОГЕНЕРАЦІЇ" якому належить 0.1% акцій ТОВ "ФІРМА "ДЕВЕЛОПЕР" якому належить 21.124% акцій ТОВ "КОМПАНІЯ РОЗВИТКУ БУДІВНИЦТВА" якому належить 49.387% акцій ПАТ АКБ "АРКАДА"</p>

1	2	3	4	5	6	7	8	9
								<p>Контролер ТОВ "АКВІТЕНС ПЛЮС" якому належить 9% акцій ТОВ "Нові матеріали і технології в будівництві" якому належить 9% акцій ТОВ "ПОСЛУГИ КОГЕНЕРАЦІЇ" якому належить 0.1% акцій ТОВ "ФІРМА "ДЕВЕЛОПЕР" якому належить 13.7202% акцій ПАТ АКБ "АРКАДА"</p> <p>Контролер ТОВ "АКВІТЕНС ПЛЮС" якому належить 9% акцій ТОВ "Нові матеріали і технології в будівництві" якому належить 9% акцій ТОВ "ПОСЛУГИ КОГЕНЕРАЦІЇ" якому належить 0.1% акцій ТОВ "ФІРМА "ДЕВЕЛОПЕР" якому належить 21.124% акцій ТОВ "КОМПАНІЯ РОЗВИТКУ БУДІВНИЦТВА" якому належить 49.387% акцій ПАТ АКБ "АРКАДА"</p> <p>Контролер ТОВ "АКВІТЕНС ПЛЮС" якому належить 9% акцій ТОВ "ТОРГКОНТРАКТ" якому належить 9.9828% акцій ТОВ "ФІРМА "ДЕВЕЛОПЕР" якому належить 13.7202% акцій ПАТ АКБ "АРКАДА"</p> <p>Контролер ТОВ "АКВІТЕНС ПЛЮС" якому належить 9% акцій ТОВ "ТОРГКОНТРАКТ" якому належить 9.9828% акцій ТОВ "ФІРМА "ДЕВЕЛОПЕР" якому належить 21.124% акцій ТОВ "КОМПАНІЯ РОЗВИТКУ БУДІВНИЦТВА" якому належить 49.387% акцій ПАТ АКБ "АРКАДА"</p> <p>Контролер ТОВ "АКВІТЕНС ПЛЮС" якому належить 9% акцій ТОВ "ТОРГКОНТРАКТ" якому належить 7.377% акцій ТОВ "КОМПАНІЯ РОЗВИТКУ БУДІВНИЦТВА" якому належить 49.387% акцій ПАТ АКБ "АРКАДА"</p> <p>Контролер ТОВ "АКВІТЕНС ПЛЮС" якому належить 9% акцій ТОВ "ТОРГКОНТРАКТ" якому належить 9% акцій ТОВ "Фірма "ПАрМ" якому належить 0.0003% акцій ПАТ АКБ "АРКАДА"</p> <p>Контролер ТОВ "АКВІТЕНС ПЛЮС" якому належить 9% акцій ТОВ "ТОРГКОНТРАКТ" якому належить 9% акцій ТОВ "Фірма "ПАрМ" якому належить 9.8899% акцій ТОВ "ФІРМА "ДЕВЕЛОПЕР" якому належить 13.7202% акцій ПАТ АКБ "АРКАДА"</p> <p>Контролер ТОВ "АКВІТЕНС ПЛЮС" якому належить 9% акцій ТОВ "ТОРГКОНТРАКТ" якому належить 9% акцій ТОВ "Фірма "ПАрМ" якому належить 9.8899% акцій ТОВ "ФІРМА "ДЕВЕЛОПЕР" якому належить 21.124% акцій ТОВ "КОМПАНІЯ РОЗВИТКУ БУДІВНИЦТВА" якому належить 49.387% акцій ПАТ АКБ "АРКАДА"</p> <p>Контролер ТОВ "АКВІТЕНС ПЛЮС" якому належить 9% акцій ТОВ "ТОРГКОНТРАКТ" якому належить 9% акцій ТОВ "Фірма "ПАрМ" якому належить 9% акцій ТОВ "ПОСЛУГИ КОГЕНЕРАЦІЇ" якому належить 0.1% акцій ТОВ "ФІРМА "ДЕВЕЛОПЕР" якому належить 13.7202% акцій ПАТ АКБ "АРКАДА"</p>

1	2	3	4	5	6	7	8	9
								<p>Контролер ТОВ "АКВІТЕНС ПЛЮС" якому належить 9% акцій ТОВ "ТОРГКОНТРАКТ" якому належить 9% акцій ТОВ "Фірма "ПАРМ" якому належить 9% акцій ТОВ "ПОСЛУГИ КОГЕНЕРАЦІЇ" якому належить 0.1% акцій ТОВ "ФІРМА "ДЕВЕЛОПЕР" якому належить 21.124% акцій ТОВ "КОМПАНІЯ РОЗВИТКУ БУДІВНИЦТВА" якому належить 49.387% акцій ПАТ АКБ "АРКАДА"</p> <p>Контролер ТОВ "АКВІТЕНС ПЛЮС" якому належить 9% акцій ТОВ "ТОРГКОНТРАКТ" якому належить 9% акцій ТОВ "Фірма "ПАРМ" якому належить 9.7% акцій ТОВ "Корпорація розвитку Київської області" якому належить 9% акцій ТОВ "ПОСЛУГИ КОГЕНЕРАЦІЇ" якому належить 0.1% акцій ТОВ "ФІРМА "ДЕВЕЛОПЕР" якому належить 13.7202% акцій ПАТ АКБ "АРКАДА"</p> <p>Контролер ТОВ "АКВІТЕНС ПЛЮС" якому належить 9% акцій ТОВ "ТОРГКОНТРАКТ" якому належить 9% акцій ТОВ "Фірма "ПАРМ" якому належить 9.7% акцій ТОВ "Корпорація розвитку Київської області" якому належить 9% акцій ТОВ "ПОСЛУГИ КОГЕНЕРАЦІЇ" якому належить 0.1% акцій ТОВ "ФІРМА "ДЕВЕЛОПЕР" якому належить 21.124% акцій ТОВ "КОМПАНІЯ РОЗВИТКУ БУДІВНИЦТВА" якому належить 49.387% акцій ПАТ АКБ "АРКАДА"</p> <p>Контролер ТОВ "АКВІТЕНС ПЛЮС" якому належить 9% акцій ТОВ "ТОРГКОНТРАКТ" якому належить 9.98% акцій ТОВ "ПРОМІНЬ-С" якому належить 8.38% акцій ТОВ "НОВІ БУДІВЕЛЬНІ МАТЕРІАЛИ" якому належить 6.0253% акцій ПАТ АКБ "АРКАДА"</p> <p>Контролер ТОВ "АКВІТЕНС ПЛЮС" якому належить 9% акцій ТОВ "ТОРГКОНТРАКТ" якому належить 9.98% акцій ТОВ "ПРОМІНЬ-С" якому належить 8.38% акцій ТОВ "НОВІ БУДІВЕЛЬНІ МАТЕРІАЛИ" якому належить 9.997% акцій ТОВ "ФІРМА "ДЕВЕЛОПЕР" якому належить 13.7202% акцій ПАТ АКБ "АРКАДА"</p> <p>Контролер ТОВ "АКВІТЕНС ПЛЮС" якому належить 9% акцій ТОВ "ТОРГКОНТРАКТ" якому належить 9.98% акцій ТОВ "ПРОМІНЬ-С" якому належить 8.38% акцій ТОВ "НОВІ БУДІВЕЛЬНІ МАТЕРІАЛИ" якому належить 9.997% акцій ТОВ "ФІРМА "ДЕВЕЛОПЕР" якому належить 21.124% акцій ТОВ "КОМПАНІЯ РОЗВИТКУ БУДІВНИЦТВА" якому належить 49.387% акцій ПАТ АКБ "АРКАДА"</p> <p>Контролер ТОВ "АКВІТЕНС ПЛЮС" якому належить 9% акцій ТОВ "ТОРГКОНТРАКТ" якому належить 9.98% акцій ТОВ "ПРОМІНЬ-С" якому належить 8.38% акцій ТОВ "НОВІ БУДІВЕЛЬНІ МАТЕРІАЛИ" якому належить 9% акцій ТОВ "ПОСЛУГИ КОГЕНЕРАЦІЇ" якому належить 0.1% акцій ТОВ "ФІРМА "ДЕВЕЛОПЕР" якому належить 13.7202% акцій ПАТ АКБ "АРКАДА"</p>

1	2	3	4	5	6	7	8	9
								<p>Контролер ТОВ "АКВІТЕНС ПЛЮС" якому належить 9% акцій ТОВ "ТОРГКОНТРАКТ" якому належить 9.98% акцій ТОВ "ПРОМІНЬ-С" якому належить 8.38% акцій ТОВ "НОВІ БУДІВЕЛЬНІ МАТЕРІАЛИ" якому належить 9% акцій ТОВ "ПОСЛУГИ КОГЕНЕРАЦІЇ" якому належить 0.1% акцій ТОВ "ФІРМА "ДЕВЕЛОПЕР" якому належить 21.124% акцій ТОВ "КОМПАНІЯ РОЗВИТКУ БУДІВНИЦТВА" якому належить 49.387% акцій ПАТ АКБ "АРКАДА"</p> <p>Контролер ТОВ "АКВІТЕНС ПЛЮС" якому належить 9% акцій ТОВ "ТОРГКОНТРАКТ" якому належить 9.98% акцій ТОВ "ПРОМІНЬ-С" якому належить 7.11% акцій ТОВ "КОМПАНІЯ РОЗВИТКУ БУДІВНИЦТВА" якому належить 49.387% акцій ПАТ АКБ "АРКАДА"</p> <p>Контролер ТОВ "АКВІТЕНС ПЛЮС" якому належить 9% акцій ТОВ "ТОРГКОНТРАКТ" якому належить 9.98% акцій ТОВ "ПРОМІНЬ-С" якому належить 9% акцій ТОВ "Фірма "ПАРМ" якому належить 0.0003% акцій ПАТ АКБ "АРКАДА"</p> <p>Контролер ТОВ "АКВІТЕНС ПЛЮС" якому належить 9% акцій ТОВ "ТОРГКОНТРАКТ" якому належить 9.98% акцій ТОВ "ПРОМІНЬ-С" якому належить 9% акцій ТОВ "Фірма "ПАРМ" якому належить 9.8899% акцій ТОВ "ФІРМА "ДЕВЕЛОПЕР" якому належить 13.7202% акцій ПАТ АКБ "АРКАДА"</p> <p>Контролер ТОВ "АКВІТЕНС ПЛЮС" якому належить 9% акцій ТОВ "ТОРГКОНТРАКТ" якому належить 9.98% акцій ТОВ "ПРОМІНЬ-С" якому належить 9% акцій ТОВ "Фірма "ПАРМ" якому належить 9.8899% акцій ТОВ "ФІРМА "ДЕВЕЛОПЕР" якому належить 21.124% акцій ТОВ "КОМПАНІЯ РОЗВИТКУ БУДІВНИЦТВА" якому належить 49.387% акцій ПАТ АКБ "АРКАДА"</p> <p>Контролер ТОВ "АКВІТЕНС ПЛЮС" якому належить 9% акцій ТОВ "ТОРГКОНТРАКТ" якому належить 9.98% акцій ТОВ "ПРОМІНЬ-С" якому належить 9% акцій ТОВ "Фірма "ПАРМ" якому належить 9% акцій ТОВ "ПОСЛУГИ КОГЕНЕРАЦІЇ" якому належить 0.1% акцій ТОВ "ФІРМА "ДЕВЕЛОПЕР" якому належить 13.7202% акцій ПАТ АКБ "АРКАДА"</p> <p>Контролер ТОВ "АКВІТЕНС ПЛЮС" якому належить 9% акцій ТОВ "ТОРГКОНТРАКТ" якому належить 9.98% акцій ТОВ "ПРОМІНЬ-С" якому належить 9% акцій ТОВ "Фірма "ПАРМ" якому належить 9% акцій ТОВ "ПОСЛУГИ КОГЕНЕРАЦІЇ" якому належить 0.1% акцій ТОВ "ФІРМА "ДЕВЕЛОПЕР" якому належить 21.124% акцій ТОВ "КОМПАНІЯ РОЗВИТКУ БУДІВНИЦТВА" якому належить 49.387% акцій ПАТ АКБ "АРКАДА"</p>

1	2	3	4	5	6	7	8	9
								<p>Контролер ТОВ "АКВІТЕНС ПЛЮС" якому належить 9% акцій ТОВ "ТОРГКОНТРАКТ" якому належить 9.98% акцій ТОВ "ПРОМІНЬ-С" якому належить 9% акцій ТОВ "Фірма "ПАрМ" якому належить 9.7% акцій ТОВ "Корпорація розвитку Київської області" якому належить 9% акцій ТОВ "ПОСЛУГИ КОГЕНЕРАЦІЇ" якому належить 0.1% акцій ТОВ "ФІРМА "ДЕВЕЛОПЕР" якому належить 13.7202% акцій ПАТ АКБ "АРКАДА"</p> <p>Контролер ТОВ "АКВІТЕНС ПЛЮС" якому належить 9% акцій ТОВ "ТОРГКОНТРАКТ" якому належить 9.98% акцій ТОВ "ПРОМІНЬ-С" якому належить 9% акцій ТОВ "Фірма "ПАрМ" якому належить 9.7% акцій ТОВ "Корпорація розвитку Київської області" якому належить 9% акцій ТОВ "ПОСЛУГИ КОГЕНЕРАЦІЇ" якому належить 0.1% акцій ТОВ "ФІРМА "ДЕВЕЛОПЕР" якому належить 21.124% акцій ТОВ "КОМПАНІЯ РОЗВИТКУ БУДІВНИЦТВА" якому належить 49.387% акцій ПАТ АКБ "АРКАДА"</p> <p>Контролер ТОВ "АКВІТЕНС ПЛЮС" якому належить 9% акцій ТОВ "ТОРГКОНТРАКТ" якому належить 9.98% акцій ТОВ "ПРОМІНЬ-С" якому належить 9% акцій ТОВ "Будівництво та реконструкція" якому належить 9.5% акцій ТОВ "ПОСЛУГИ КОГЕНЕРАЦІЇ" якому належить 0.1% акцій ТОВ "ФІРМА "ДЕВЕЛОПЕР" якому належить 13.7202% акцій ПАТ АКБ "АРКАДА"</p> <p>Контролер ТОВ "АКВІТЕНС ПЛЮС" якому належить 9% акцій ТОВ "ТОРГКОНТРАКТ" якому належить 9.98% акцій ТОВ "ПРОМІНЬ-С" якому належить 9% акцій ТОВ "Будівництво та реконструкція" якому належить 9.5% акцій ТОВ "ПОСЛУГИ КОГЕНЕРАЦІЇ" якому належить 0.1% акцій ТОВ "ФІРМА "ДЕВЕЛОПЕР" якому належить 21.124% акцій ТОВ "КОМПАНІЯ РОЗВИТКУ БУДІВНИЦТВА" якому належить 49.387% акцій ПАТ АКБ "АРКАДА"</p> <p>Контролер ТОВ "АКВІТЕНС ПЛЮС" якому належить 9% акцій ТОВ "ТОРГКОНТРАКТ" якому належить 9% акцій ТОВ "ПОСЛУГИ КОГЕНЕРАЦІЇ" якому належить 0.1% акцій ТОВ "ФІРМА "ДЕВЕЛОПЕР" якому належить 13.7202% акцій ПАТ АКБ "АРКАДА"</p> <p>Контролер ТОВ "АКВІТЕНС ПЛЮС" якому належить 9% акцій ТОВ "ТОРГКОНТРАКТ" якому належить 9% акцій ТОВ "ПОСЛУГИ КОГЕНЕРАЦІЇ" якому належить 0.1% акцій ТОВ "ФІРМА "ДЕВЕЛОПЕР" якому належить 21.124% акцій ТОВ "КОМПАНІЯ РОЗВИТКУ БУДІВНИЦТВА" якому належить 49.387% акцій ПАТ АКБ "АРКАДА"</p>

1	2	3	4	5	6	7	8	9
								<p>Контролер ТОВ "АКВІТЕНС ПЛЮС" якому належить 3.4% акцій ТОВ "Корпорація розвитку Київської області" якому належить 9% акцій ТОВ "ПОСЛУГИ КОГЕНЕРАЦІЇ" якому належить 0.1% акцій ТОВ "ФІРМА "ДЕВЕЛОПЕР" якому належить 13.7202% акцій ПАТ АКБ "АРКАДА"</p> <p>Контролер ТОВ "АКВІТЕНС ПЛЮС" якому належить 3.4% акцій ТОВ "Корпорація розвитку Київської області" якому належить 9% акцій ТОВ "ПОСЛУГИ КОГЕНЕРАЦІЇ" якому належить 0.1% акцій ТОВ "ФІРМА "ДЕВЕЛОПЕР" якому належить 21.124% акцій ТОВ "КОМПАНІЯ РОЗВИТКУ БУДІВНИЦТВА" якому належить 49.387% акцій ПАТ АКБ "АРКАДА"</p>
13	Ткаченко Світлана Володимирівна	ФО	Ні	УКРАЇНА, місто Київ	0,0000	0,9763	0,9763	<p>Контролер ТОВ "КАПІТАЛ ІНВЕСТ КОНСАЛТІНГ" якому належить 9% акцій ТОВ "Нові матеріали і технології в будівництві" який є контролером ТОВ "НМТ ІНВЕСТМЕНТС" (діє від свого імені за рахунок активів пайового венчурного інвест. фонду недиверс. виду закритого типу "Сучасні будівельні технології") якому належить 8.53% акцій ТОВ "НОВІ БУДІВЕЛЬНІ МАТЕРІАЛИ" якому належить 6.0253% акцій ПАТ АКБ "АРКАДА"</p> <p>Контролер ТОВ "КАПІТАЛ ІНВЕСТ КОНСАЛТІНГ" якому належить 9% акцій ТОВ "Нові матеріали і технології в будівництві" який є контролером ТОВ "НМТ ІНВЕСТМЕНТС" (діє від свого імені за рахунок активів пайового венчурного інвест. фонду недиверс. виду закритого типу "Сучасні будівельні технології") якому належить 8.53% акцій ТОВ "НОВІ БУДІВЕЛЬНІ МАТЕРІАЛИ" якому належить 9.997% акцій ТОВ "ФІРМА "ДЕВЕЛОПЕР" якому належить 13.7202% акцій ПАТ АКБ "АРКАДА"</p> <p>Контролер ТОВ "КАПІТАЛ ІНВЕСТ КОНСАЛТІНГ" якому належить 9% акцій ТОВ "Нові матеріали і технології в будівництві" який є контролером ТОВ "НМТ ІНВЕСТМЕНТС" (діє від свого імені за рахунок активів пайового венчурного інвест. фонду недиверс. виду закритого типу "Сучасні будівельні технології") якому належить 8.53% акцій ТОВ "НОВІ БУДІВЕЛЬНІ МАТЕРІАЛИ" якому належить 9.997% акцій ТОВ "ФІРМА "ДЕВЕЛОПЕР" якому належить 21.124% акцій ТОВ "КОМПАНІЯ РОЗВИТКУ БУДІВНИЦТВА" якому належить 49.387% акцій ПАТ АКБ "АРКАДА"</p> <p>Контролер ТОВ "КАПІТАЛ ІНВЕСТ КОНСАЛТІНГ" якому належить 9% акцій ТОВ "Нові матеріали і технології в будівництві" який є контролером ТОВ "НМТ ІНВЕСТМЕНТС" (діє від свого імені за рахунок активів пайового венчурного інвест. фонду недиверс. виду закритого типу "Сучасні будівельні технології") якому належить 8.53% акцій ТОВ "НОВІ БУДІВЕЛЬНІ МАТЕРІАЛИ" якому належить 9% акцій ТОВ "ПОСЛУГИ КОГЕНЕРАЦІЇ" якому належить 0.1% акцій ТОВ "ФІРМА "ДЕВЕЛОПЕР" якому належить 13.7202% акцій ПАТ АКБ "АРКАДА"</p>

1	2	3	4	5	6	7	8	9
								<p>Контролер ТОВ "КАПІТАЛ ІНВЕСТ КОНСАЛТІНГ" якому належить 9% акцій ТОВ "Нові матеріали і технології в будівництві" який є контролером ТОВ "НМТ ІНВЕСТМЕНТС" (діє від свого імені за рахунок активів пайового венчурного інвест. фонду недиверс. виду закритого типу "Сучасні будівельні технології") якому належить 8.53% акцій ТОВ "НОВІ БУДІВЕЛЬНІ МАТЕРІАЛИ" якому належить 9% акцій ТОВ "ПОСЛУГИ КОГЕНЕРАЦІЇ" якому належить 0.1% акцій ТОВ "ФІРМА "ДЕВЕЛОПЕР" якому належить 21.124% акцій ТОВ "КОМПАНІЯ РОЗВИТКУ БУДІВНИЦТВА" якому належить 49.387% акцій ПАТ АКБ "АРКАДА"</p> <p>Контролер ТОВ "КАПІТАЛ ІНВЕСТ КОНСАЛТІНГ" якому належить 9% акцій ТОВ "Нові матеріали і технології в будівництві" який є контролером ТОВ "НМТ ІНВЕСТМЕНТС" (діє від свого імені за рахунок активів пайового венчурного інвест. фонду недиверс. виду закритого типу "Сучасні будівельні технології") якому належить 9.897% акцій ТОВ "ФІРМА "ДЕВЕЛОПЕР" якому належить 13.7202% акцій ПАТ АКБ "АРКАДА"</p> <p>Контролер ТОВ "КАПІТАЛ ІНВЕСТ КОНСАЛТІНГ" якому належить 9% акцій ТОВ "Нові матеріали і технології в будівництві" який є контролером ТОВ "НМТ ІНВЕСТМЕНТС" (діє від свого імені за рахунок активів пайового венчурного інвест. фонду недиверс. виду закритого типу "Сучасні будівельні технології") якому належить 9.897% акцій ТОВ "ФІРМА "ДЕВЕЛОПЕР" якому належить 21.124% акцій ТОВ "КОМПАНІЯ РОЗВИТКУ БУДІВНИЦТВА" якому належить 49.387% акцій ПАТ АКБ "АРКАДА"</p> <p>Контролер ТОВ "КАПІТАЛ ІНВЕСТ КОНСАЛТІНГ" якому належить 9% акцій ТОВ "Нові матеріали і технології в будівництві" який є контролером ТОВ "НМТ ІНВЕСТМЕНТС" (діє від свого імені за рахунок активів пайового венчурного інвест. фонду недиверс. виду закритого типу "Сучасні будівельні технології") який є контролером ТОВ "Бориспіль Капітель" якому належить 0.0078% акцій ПАТ АКБ "АРКАДА"</p> <p>Контролер ТОВ "КАПІТАЛ ІНВЕСТ КОНСАЛТІНГ" якому належить 9% акцій ТОВ "Нові матеріали і технології в будівництві" який є контролером ТОВ "НМТ ІНВЕСТМЕНТС" (діє від свого імені за рахунок активів пайового венчурного інвест. фонду недиверс. виду закритого типу "Сучасні будівельні технології") який є контролером ТОВ "Бориспіль Капітель" якому належить 9% акцій ТОВ "ПОСЛУГИ КОГЕНЕРАЦІЇ" якому належить 0.1% акцій ТОВ "ФІРМА "ДЕВЕЛОПЕР" якому належить 13.7202% акцій ПАТ АКБ "АРКАДА"</p>

1	2	3	4	5	6	7	8	9
								<p>Контролер ТОВ "КАПІТАЛ ІНВЕСТ КОНСАЛТІНГ" якому належить 9% акцій ТОВ "Нові матеріали і технології в будівництві" який є контролером ТОВ "НМТ ІНВЕСТМЕНТС" (діє від свого імені за рахунок активів пайового венчурного інвест. фонду недиверс. виду закритого типу "Сучасні будівельні технології") який є контролером ТОВ "Бориспіль Капітель" якому належить 9% акцій ТОВ "ПОСЛУГИ КОГЕНЕРАЦІЇ" якому належить 0.1% акцій ТОВ "ФІРМА "ДЕВЕЛОПЕР" якому належить 21.124% акцій ТОВ "КОМПАНІЯ РОЗВИТКУ БУДІВНИЦТВА" якому належить 49.387% акцій ПАТ АКБ "АРКАДА"</p> <p>Контролер ТОВ "КАПІТАЛ ІНВЕСТ КОНСАЛТІНГ" якому належить 9% акцій ТОВ "Нові матеріали і технології в будівництві" який є контролером ТОВ "НМТ ІНВЕСТМЕНТС" (діє від свого імені за рахунок активів пайового венчурного інвест. фонду недиверс. виду закритого типу "Сучасні будівельні технології") якому належить 9.673% акцій ТОВ "Корпорація розвитку Київської області" якому належить 9% акцій ТОВ "ПОСЛУГИ КОГЕНЕРАЦІЇ" якому належить 0.1% акцій ТОВ "ФІРМА "ДЕВЕЛОПЕР" якому належить 13.7202% акцій ПАТ АКБ "АРКАДА"</p> <p>Контролер ТОВ "КАПІТАЛ ІНВЕСТ КОНСАЛТІНГ" якому належить 9% акцій ТОВ "Нові матеріали і технології в будівництві" який є контролером ТОВ "НМТ ІНВЕСТМЕНТС" (діє від свого імені за рахунок активів пайового венчурного інвест. фонду недиверс. виду закритого типу "Сучасні будівельні технології") якому належить 9.673% акцій ТОВ "Корпорація розвитку Київської області" якому належить 9% акцій ТОВ "ПОСЛУГИ КОГЕНЕРАЦІЇ" якому належить 0.1% акцій ТОВ "ФІРМА "ДЕВЕЛОПЕР" якому належить 21.124% акцій ТОВ "КОМПАНІЯ РОЗВИТКУ БУДІВНИЦТВА" якому належить 49.387% акцій ПАТ АКБ "АРКАДА"</p> <p>Контролер ТОВ "КАПІТАЛ ІНВЕСТ КОНСАЛТІНГ" якому належить 9% акцій ТОВ "Нові матеріали і технології в будівництві" який є контролером ТОВ "НМТ ІНВЕСТМЕНТС" (діє від свого імені за рахунок активів венчурного інвест. фонду "Сучасні інвестиції") якому належить 9% акцій ТОВ "Фірма "ПАРМ" якому належить 0.0003% акцій ПАТ АКБ "АРКАДА"</p> <p>Контролер ТОВ "КАПІТАЛ ІНВЕСТ КОНСАЛТІНГ" якому належить 9% акцій ТОВ "Нові матеріали і технології в будівництві" який є контролером ТОВ "НМТ ІНВЕСТМЕНТС" (діє від свого імені за рахунок активів венчурного інвест. фонду "Сучасні інвестиції") якому належить 9% акцій ТОВ "Фірма "ПАРМ" якому належить 9.8899% акцій ТОВ "ФІРМА "ДЕВЕЛОПЕР" якому належить 13.7202% акцій ПАТ АКБ "АРКАДА"</p>

1	2	3	4	5	6	7	8	9
								<p>Контролер ТОВ "КАПІТАЛ ІНВЕСТ КОНСАЛТІНГ" якому належить 9% акцій ТОВ "Нові матеріали і технології в будівництві" який є контролером ТОВ "НМТ ІНВЕСТМЕНТС" (діє від свого імені за рахунок активів венчурного інвест.фонду "Сучасні інвестиції") якому належить 9% акцій ТОВ "Фірма "ПАРМ" якому належить 9.8899% акцій ТОВ "ФІРМА "ДЕВЕЛОПЕР" якому належить 21.124% акцій ТОВ "КОМПАНІЯ РОЗВИТКУ БУДІВНИЦТВА" якому належить 49.387% акцій ПАТ АКБ "АРКАДА"</p> <p>Контролер ТОВ "КАПІТАЛ ІНВЕСТ КОНСАЛТІНГ" якому належить 9% акцій ТОВ "Нові матеріали і технології в будівництві" який є контролером ТОВ "НМТ ІНВЕСТМЕНТС" (діє від свого імені за рахунок активів венчурного інвест.фонду "Сучасні інвестиції") якому належить 9% акцій ТОВ "Фірма "ПАРМ" якому належить 9% акцій ТОВ "ПОСЛУГИ КОГЕНЕРАЦІЇ" якому належить 0.1% акцій ТОВ "ФІРМА "ДЕВЕЛОПЕР" якому належить 13.7202% акцій ПАТ АКБ "АРКАДА"</p> <p>Контролер ТОВ "КАПІТАЛ ІНВЕСТ КОНСАЛТІНГ" якому належить 9% акцій ТОВ "Нові матеріали і технології в будівництві" який є контролером ТОВ "НМТ ІНВЕСТМЕНТС" (діє від свого імені за рахунок активів венчурного інвест.фонду "Сучасні інвестиції") якому належить 9% акцій ТОВ "Фірма "ПАРМ" якому належить 9% акцій ТОВ "ПОСЛУГИ КОГЕНЕРАЦІЇ" якому належить 0.1% акцій ТОВ "ФІРМА "ДЕВЕЛОПЕР" якому належить 21.124% акцій ТОВ "КОМПАНІЯ РОЗВИТКУ БУДІВНИЦТВА" якому належить 49.387% акцій ПАТ АКБ "АРКАДА"</p> <p>Контролер ТОВ "КАПІТАЛ ІНВЕСТ КОНСАЛТІНГ" якому належить 9% акцій ТОВ "Нові матеріали і технології в будівництві" який є контролером ТОВ "НМТ ІНВЕСТМЕНТС" (діє від свого імені за рахунок активів венчурного інвест.фонду "Сучасні інвестиції") якому належить 9% акцій ТОВ "Фірма "ПАРМ" якому належить 9.7% акцій ТОВ "Корпорація розвитку Київської області" якому належить 9% акцій ТОВ "ПОСЛУГИ КОГЕНЕРАЦІЇ" якому належить 0.1% акцій ТОВ "ФІРМА "ДЕВЕЛОПЕР" якому належить 13.7202% акцій ПАТ АКБ "АРКАДА"</p> <p>Контролер ТОВ "КАПІТАЛ ІНВЕСТ КОНСАЛТІНГ" якому належить 9% акцій ТОВ "Нові матеріали і технології в будівництві" який є контролером ТОВ "НМТ ІНВЕСТМЕНТС" (діє від свого імені за рахунок активів венчурного інвест.фонду "Сучасні інвестиції") якому належить 9% акцій ТОВ "Фірма "ПАРМ" якому належить 9.7% акцій ТОВ "Корпорація розвитку Київської області" якому належить 9% акцій ТОВ "ПОСЛУГИ КОГЕНЕРАЦІЇ" якому належить 0.1% акцій ТОВ "ФІРМА "ДЕВЕЛОПЕР" якому належить 21.124% акцій ТОВ "КОМПАНІЯ РОЗВИТКУ БУДІВНИЦТВА" якому належить 49.387% акцій ПАТ АКБ "АРКАДА"</p>

1	2	3	4	5	6	7	8	9
								<p>Контролер ТОВ "КАПІТАЛ ІНВЕСТ КОНСАЛТІНГ" якому належить 9% акцій ТОВ "Нові матеріали і технології в будівництві" який є контролером ТОВ "НМТ ІНВЕСТМЕНТС" (від імені пайового інвест. фонду "Стратегія будівництва") який є контролером ТОВ "Будеволюція" якому належить 0.0000453628% акцій ПАТ АКБ "АРКАДА"</p> <p>Контролер ТОВ "КАПІТАЛ ІНВЕСТ КОНСАЛТІНГ" якому належить 9% акцій ТОВ "Нові матеріали і технології в будівництві" який є контролером ТОВ "НМТ ІНВЕСТМЕНТС" (від імені пайового інвест. фонду "Стратегія будівництва") який є контролером ТОВ "БУЧАНСЬКА БУДІВЕЛЬНА КОМПАНІЯ" якому належить 9% акцій ТОВ "ПОСЛУГИ КОГЕНЕРАЦІЇ" якому належить 0.1% акцій ТОВ "ФІРМА "ДЕВЕЛОПЕР" якому належить 13.7202% акцій ПАТ АКБ "АРКАДА"</p> <p>Контролер ТОВ "КАПІТАЛ ІНВЕСТ КОНСАЛТІНГ" якому належить 9% акцій ТОВ "Нові матеріали і технології в будівництві" який є контролером ТОВ "НМТ ІНВЕСТМЕНТС" (від імені пайового інвест. фонду "Стратегія будівництва") який є контролером ТОВ "БУЧАНСЬКА БУДІВЕЛЬНА КОМПАНІЯ" якому належить 9% акцій ТОВ "ПОСЛУГИ КОГЕНЕРАЦІЇ" якому належить 0.1% акцій ТОВ "ФІРМА "ДЕВЕЛОПЕР" якому належить 21.124% акцій ТОВ "КОМПАНІЯ РОЗВИТКУ БУДІВНИЦТВА" якому належить 49.387% акцій ПАТ АКБ "АРКАДА"</p> <p>Контролер ТОВ "КАПІТАЛ ІНВЕСТ КОНСАЛТІНГ" якому належить 9% акцій ТОВ "Нові матеріали і технології в будівництві" який є контролером ТОВ "НМТ ІНВЕСТМЕНТС" (від імені пайового інвест. фонду "Стратегія будівництва") якому належить 9% акцій ТОВ "Будівництво та реконструкція" якому належить 9.5% акцій ТОВ "ПОСЛУГИ КОГЕНЕРАЦІЇ" якому належить 0.1% акцій ТОВ "ФІРМА "ДЕВЕЛОПЕР" якому належить 13.7202% акцій ПАТ АКБ "АРКАДА"</p> <p>Контролер ТОВ "КАПІТАЛ ІНВЕСТ КОНСАЛТІНГ" якому належить 9% акцій ТОВ "Нові матеріали і технології в будівництві" який є контролером ТОВ "НМТ ІНВЕСТМЕНТС" (від імені пайового інвест. фонду "Стратегія будівництва") якому належить 9% акцій ТОВ "Будівництво та реконструкція" якому належить 9.5% акцій ТОВ "ПОСЛУГИ КОГЕНЕРАЦІЇ" якому належить 0.1% акцій ТОВ "ФІРМА "ДЕВЕЛОПЕР" якому належить 21.124% акцій ТОВ "КОМПАНІЯ РОЗВИТКУ БУДІВНИЦТВА" якому належить 49.387% акцій ПАТ АКБ "АРКАДА"</p>

1	2	3	4	5	6	7	8	9
								<p>Контролер ТОВ "КАПІТАЛ ІНВЕСТ КОНСАЛТІНГ" якому належить 9% акцій ТОВ "Нові матеріали і технології в будівництві" який є контролером ТОВ "НМТ ІНВЕСТМЕНТС" (діє від свого імені за рахунок активів венчурного інвест.фонду "Патріот-Буд") якому належить 4.2% акцій ТОВ "ПРОМІНЬ-С" якому належить 8.38% акцій ТОВ "НОВІ БУДІВЕЛЬНІ МАТЕРІАЛИ" якому належить 6.0253% акцій ПАТ АКБ "АРКАДА"</p> <p>Контролер ТОВ "КАПІТАЛ ІНВЕСТ КОНСАЛТІНГ" якому належить 9% акцій ТОВ "Нові матеріали і технології в будівництві" який є контролером ТОВ "НМТ ІНВЕСТМЕНТС" (діє від свого імені за рахунок активів венчурного інвест.фонду "Патріот-Буд") якому належить 4.2% акцій ТОВ "ПРОМІНЬ-С" якому належить 8.38% акцій ТОВ "НОВІ БУДІВЕЛЬНІ МАТЕРІАЛИ" якому належить 9.997% акцій ТОВ "ФІРМА "ДЕВЕЛОПЕР" якому належить 13.7202% акцій ПАТ АКБ "АРКАДА"</p> <p>Контролер ТОВ "КАПІТАЛ ІНВЕСТ КОНСАЛТІНГ" якому належить 9% акцій ТОВ "Нові матеріали і технології в будівництві" який є контролером ТОВ "НМТ ІНВЕСТМЕНТС" (діє від свого імені за рахунок активів венчурного інвест.фонду "Патріот-Буд") якому належить 4.2% акцій ТОВ "ПРОМІНЬ-С" якому належить 8.38% акцій ТОВ "НОВІ БУДІВЕЛЬНІ МАТЕРІАЛИ" якому належить 9.997% акцій ТОВ "ФІРМА "ДЕВЕЛОПЕР" якому належить 21.124% акцій ТОВ "КОМПАНІЯ РОЗВИТКУ БУДІВНИЦТВА" якому належить 49.387% акцій ПАТ АКБ "АРКАДА"</p> <p>Контролер ТОВ "КАПІТАЛ ІНВЕСТ КОНСАЛТІНГ" якому належить 9% акцій ТОВ "Нові матеріали і технології в будівництві" який є контролером ТОВ "НМТ ІНВЕСТМЕНТС" (діє від свого імені за рахунок активів венчурного інвест.фонду "Патріот-Буд") якому належить 4.2% акцій ТОВ "ПРОМІНЬ-С" якому належить 8.38% акцій ТОВ "НОВІ БУДІВЕЛЬНІ МАТЕРІАЛИ" якому належить 9% акцій ТОВ "ПОСЛУГИ КОГЕНЕРАЦІЇ" якому належить 0.1% акцій ТОВ "ФІРМА "ДЕВЕЛОПЕР" якому належить 13.7202% акцій ПАТ АКБ "АРКАДА"</p> <p>Контролер ТОВ "КАПІТАЛ ІНВЕСТ КОНСАЛТІНГ" якому належить 9% акцій ТОВ "Нові матеріали і технології в будівництві" який є контролером ТОВ "НМТ ІНВЕСТМЕНТС" (діє від свого імені за рахунок активів венчурного інвест.фонду "Патріот-Буд") якому належить 4.2% акцій ТОВ "ПРОМІНЬ-С" якому належить 8.38% акцій ТОВ "НОВІ БУДІВЕЛЬНІ МАТЕРІАЛИ" якому належить 9% акцій ТОВ "ПОСЛУГИ КОГЕНЕРАЦІЇ" якому належить 0.1% акцій ТОВ "ФІРМА "ДЕВЕЛОПЕР" якому належить 21.124% акцій ТОВ "КОМПАНІЯ РОЗВИТКУ БУДІВНИЦТВА" якому належить 49.387% акцій ПАТ АКБ "АРКАДА"</p>

1	2	3	4	5	6	7	8	9
								<p>Контролер ТОВ "КАПІТАЛ ІНВЕСТ КОНСАЛТІНГ" якому належить 9% акцій ТОВ "Нові матеріали і технології в будівництві" який є контролером ТОВ "НМТ ІНВЕСТМЕНТС" (діє від свого імені за рахунок активів венчурного інвест.фонду "Патріот-Буд") якому належить 4.2% акцій ТОВ "ПРОМІНЬ-С" якому належить 7.11% акцій ТОВ "КОМПАНІЯ РОЗВИТКУ БУДІВНИЦТВА" якому належить 49.387% акцій ПАТ АКБ "АРКАДА"</p> <p>Контролер ТОВ "КАПІТАЛ ІНВЕСТ КОНСАЛТІНГ" якому належить 9% акцій ТОВ "Нові матеріали і технології в будівництві" який є контролером ТОВ "НМТ ІНВЕСТМЕНТС" (діє від свого імені за рахунок активів венчурного інвест.фонду "Патріот-Буд") якому належить 4.2% акцій ТОВ "ПРОМІНЬ-С" якому належить 9% акцій ТОВ "Фірма "ПАРМ" якому належить 0.0003% акцій ПАТ АКБ "АРКАДА"</p> <p>Контролер ТОВ "КАПІТАЛ ІНВЕСТ КОНСАЛТІНГ" якому належить 9% акцій ТОВ "Нові матеріали і технології в будівництві" який є контролером ТОВ "НМТ ІНВЕСТМЕНТС" (діє від свого імені за рахунок активів венчурного інвест.фонду "Патріот-Буд") якому належить 4.2% акцій ТОВ "ПРОМІНЬ-С" якому належить 9% акцій ТОВ "Фірма "ПАРМ" якому належить 9.8899% акцій ТОВ "ФІРМА "ДЕВЕЛОПЕР" якому належить 13.7202% акцій ПАТ АКБ "АРКАДА"</p> <p>Контролер ТОВ "КАПІТАЛ ІНВЕСТ КОНСАЛТІНГ" якому належить 9% акцій ТОВ "Нові матеріали і технології в будівництві" який є контролером ТОВ "НМТ ІНВЕСТМЕНТС" (діє від свого імені за рахунок активів венчурного інвест.фонду "Патріот-Буд") якому належить 4.2% акцій ТОВ "ПРОМІНЬ-С" якому належить 9% акцій ТОВ "Фірма "ПАРМ" якому належить 9.8899% акцій ТОВ "ФІРМА "ДЕВЕЛОПЕР" якому належить 21.124% акцій ТОВ "КОМПАНІЯ РОЗВИТКУ БУДІВНИЦТВА" якому належить 49.387% акцій ПАТ АКБ "АРКАДА"</p> <p>Контролер ТОВ "КАПІТАЛ ІНВЕСТ КОНСАЛТІНГ" якому належить 9% акцій ТОВ "Нові матеріали і технології в будівництві" який є контролером ТОВ "НМТ ІНВЕСТМЕНТС" (діє від свого імені за рахунок активів венчурного інвест.фонду "Патріот-Буд") якому належить 4.2% акцій ТОВ "ПРОМІНЬ-С" якому належить 9% акцій ТОВ "Фірма "ПАРМ" якому належить 9% акцій ТОВ "ПОСЛУГИ КОГЕНЕРАЦІЇ" якому належить 0.1% акцій ТОВ "ФІРМА "ДЕВЕЛОПЕР" якому належить 13.7202% акцій ПАТ АКБ "АРКАДА"</p>

1	2	3	4	5	6	7	8	9
								<p>Контролер ТОВ "КАПІТАЛ ІНВЕСТ КОНСАЛТІНГ" якому належить 9% акцій ТОВ "Нові матеріали і технології в будівництві" який є контролером ТОВ "НМТ ІНВЕСТМЕНТС" (діє від свого імені за рахунок активів венчурного інвест.фонду "Патріот-Буд") якому належить 4.2% акцій ТОВ "ПРОМІНЬ-С" якому належить 9% акцій ТОВ "Фірма "ПАрМ" якому належить 9% акцій ТОВ "ПОСЛУГИ КОГЕНЕРАЦІЇ" якому належить 0.1% акцій ТОВ "ФІРМА "ДЕВЕЛОПЕР" якому належить 21.124% акцій ТОВ "КОМПАНІЯ РОЗВИТКУ БУДІВНИЦТВА" якому належить 49.387% акцій ПАТ АКБ "АРКАДА"</p> <p>Контролер ТОВ "КАПІТАЛ ІНВЕСТ КОНСАЛТІНГ" якому належить 9% акцій ТОВ "Нові матеріали і технології в будівництві" який є контролером ТОВ "НМТ ІНВЕСТМЕНТС" (діє від свого імені за рахунок активів венчурного інвест.фонду "Патріот-Буд") якому належить 4.2% акцій ТОВ "ПРОМІНЬ-С" якому належить 9% акцій ТОВ "Фірма "ПАрМ" якому належить 9.7% акцій ТОВ "Корпорація розвитку Київської області" якому належить 9% акцій ТОВ "ПОСЛУГИ КОГЕНЕРАЦІЇ" якому належить 0.1% акцій ТОВ "ФІРМА "ДЕВЕЛОПЕР" якому належить 13.7202% акцій ПАТ АКБ "АРКАДА"</p> <p>Контролер ТОВ "КАПІТАЛ ІНВЕСТ КОНСАЛТІНГ" якому належить 9% акцій ТОВ "Нові матеріали і технології в будівництві" який є контролером ТОВ "НМТ ІНВЕСТМЕНТС" (діє від свого імені за рахунок активів венчурного інвест.фонду "Патріот-Буд") якому належить 4.2% акцій ТОВ "ПРОМІНЬ-С" якому належить 9% акцій ТОВ "Фірма "ПАрМ" якому належить 9.7% акцій ТОВ "Корпорація розвитку Київської області" якому належить 9% акцій ТОВ "ПОСЛУГИ КОГЕНЕРАЦІЇ" якому належить 0.1% акцій ТОВ "ФІРМА "ДЕВЕЛОПЕР" якому належить 21.124% акцій ТОВ "КОМПАНІЯ РОЗВИТКУ БУДІВНИЦТВА" якому належить 49.387% акцій ПАТ АКБ "АРКАДА"</p> <p>Контролер ТОВ "КАПІТАЛ ІНВЕСТ КОНСАЛТІНГ" якому належить 9% акцій ТОВ "Нові матеріали і технології в будівництві" який є контролером ТОВ "НМТ ІНВЕСТМЕНТС" (діє від свого імені за рахунок активів венчурного інвест.фонду "Патріот-Буд") якому належить 4.2% акцій ТОВ "ПРОМІНЬ-С" якому належить 9% акцій ТОВ "Будівництво та реконструкція" якому належить 9.5% акцій ТОВ "ПОСЛУГИ КОГЕНЕРАЦІЇ" якому належить 0.1% акцій ТОВ "ФІРМА "ДЕВЕЛОПЕР" якому належить 13.7202% акцій ПАТ АКБ "АРКАДА"</p>

1	2	3	4	5	6	7	8	9
								<p>Контролер ТОВ "КАПІТАЛ ІНВЕСТ КОНСАЛТІНГ" якому належить 9% акцій ТОВ "Нові матеріали і технології в будівництві" який є контролером ТОВ "НМТ ІНВЕСТМЕНТС" (діє від свого імені за рахунок активів венчурного інвест.фонду "Патріот-Буд") якому належить 4.2% акцій ТОВ "ПРОМІНЬ-С" якому належить 9% акцій ТОВ "Будівництво та реконструкція" якому належить 9.5% акцій ТОВ "ПОСЛУГИ КОГЕНЕРАЦІЇ" якому належить 0.1% акцій ТОВ "ФІРМА "ДЕВЕЛОПЕР" якому належить 21.124% акцій ТОВ "КОМПАНІЯ РОЗВИТКУ БУДІВНИЦТВА" якому належить 49.387% акцій ПАТ АКБ "АРКАДА"</p> <p>Контролер ТОВ "КАПІТАЛ ІНВЕСТ КОНСАЛТІНГ" якому належить 9% акцій ТОВ "Нові матеріали і технології в будівництві" який є контролером ТОВ "НМТ ІНВЕСТМЕНТС" (діє від свого імені за рахунок активів венчурного інвест.фонду "Патріот-Буд") якому належить 9% акцій ТОВ "ТОРГКОНТРАКТ" якому належить 9.9828% акцій ТОВ "ФІРМА "ДЕВЕЛОПЕР" якому належить 13.7202% акцій ПАТ АКБ "АРКАДА"</p> <p>Контролер ТОВ "КАПІТАЛ ІНВЕСТ КОНСАЛТІНГ" якому належить 9% акцій ТОВ "Нові матеріали і технології в будівництві" який є контролером ТОВ "НМТ ІНВЕСТМЕНТС" (діє від свого імені за рахунок активів венчурного інвест.фонду "Патріот-Буд") якому належить 9% акцій ТОВ "ТОРГКОНТРАКТ" якому належить 9.9828% акцій ТОВ "ФІРМА "ДЕВЕЛОПЕР" якому належить 21.124% акцій ТОВ "КОМПАНІЯ РОЗВИТКУ БУДІВНИЦТВА" якому належить 49.387% акцій ПАТ АКБ "АРКАДА"</p> <p>Контролер ТОВ "КАПІТАЛ ІНВЕСТ КОНСАЛТІНГ" якому належить 9% акцій ТОВ "Нові матеріали і технології в будівництві" який є контролером ТОВ "НМТ ІНВЕСТМЕНТС" (діє від свого імені за рахунок активів венчурного інвест.фонду "Патріот-Буд") якому належить 9% акцій ТОВ "ТОРГКОНТРАКТ" якому належить 7.377% акцій ТОВ "КОМПАНІЯ РОЗВИТКУ БУДІВНИЦТВА" якому належить 49.387% акцій ПАТ АКБ "АРКАДА"</p> <p>Контролер ТОВ "КАПІТАЛ ІНВЕСТ КОНСАЛТІНГ" якому належить 9% акцій ТОВ "Нові матеріали і технології в будівництві" який є контролером ТОВ "НМТ ІНВЕСТМЕНТС" (діє від свого імені за рахунок активів венчурного інвест.фонду "Патріот-Буд") якому належить 9% акцій ТОВ "ТОРГКОНТРАКТ" якому належить 9% акцій ТОВ "Фірма "ПАрМ" якому належить 0.0003% акцій ПАТ АКБ "АРКАДА"</p>

1	2	3	4	5	6	7	8	9
								<p>Контролер ТОВ "КАПІТАЛ ІНВЕСТ КОНСАЛТІНГ" якому належить 9% акцій ТОВ "Нові матеріали і технології в будівництві" який є контролером ТОВ "НМТ ІНВЕСТМЕНТС" (діє від свого імені за рахунок активів венчурного інвест.фонду "Патріот-Буд") якому належить 9% акцій ТОВ "ТОРГКОНТРАКТ" якому належить 9% акцій ТОВ "Фірма "ПАрМ" якому належить 9.8899% акцій ТОВ "ФІРМА "ДЕВЕЛОПЕР" якому належить 13.7202% акцій ПАТ АКБ "АРКАДА"</p> <p>Контролер ТОВ "КАПІТАЛ ІНВЕСТ КОНСАЛТІНГ" якому належить 9% акцій ТОВ "Нові матеріали і технології в будівництві" який є контролером ТОВ "НМТ ІНВЕСТМЕНТС" (діє від свого імені за рахунок активів венчурного інвест.фонду "Патріот-Буд") якому належить 9% акцій ТОВ "ТОРГКОНТРАКТ" якому належить 9% акцій ТОВ "Фірма "ПАрМ" якому належить 9.8899% акцій ТОВ "ФІРМА "ДЕВЕЛОПЕР" якому належить 21.124% акцій ТОВ "КОМПАНІЯ РОЗВИТКУ БУДІВНИЦТВА" якому належить 49.387% акцій ПАТ АКБ "АРКАДА"</p> <p>Контролер ТОВ "КАПІТАЛ ІНВЕСТ КОНСАЛТІНГ" якому належить 9% акцій ТОВ "Нові матеріали і технології в будівництві" який є контролером ТОВ "НМТ ІНВЕСТМЕНТС" (діє від свого імені за рахунок активів венчурного інвест.фонду "Патріот-Буд") якому належить 9% акцій ТОВ "ТОРГКОНТРАКТ" якому належить 9% акцій ТОВ "Фірма "ПАрМ" якому належить 9% акцій ТОВ "ПОСЛУГИ КОГЕНЕРАЦІЇ" якому належить 0.1% акцій ТОВ "ФІРМА "ДЕВЕЛОПЕР" якому належить 13.7202% акцій ПАТ АКБ "АРКАДА"</p> <p>Контролер ТОВ "КАПІТАЛ ІНВЕСТ КОНСАЛТІНГ" якому належить 9% акцій ТОВ "Нові матеріали і технології в будівництві" який є контролером ТОВ "НМТ ІНВЕСТМЕНТС" (діє від свого імені за рахунок активів венчурного інвест.фонду "Патріот-Буд") якому належить 9% акцій ТОВ "ТОРГКОНТРАКТ" якому належить 9% акцій ТОВ "Фірма "ПАрМ" якому належить 9% акцій ТОВ "ПОСЛУГИ КОГЕНЕРАЦІЇ" якому належить 0.1% акцій ТОВ "ФІРМА "ДЕВЕЛОПЕР" якому належить 21.124% акцій ТОВ "КОМПАНІЯ РОЗВИТКУ БУДІВНИЦТВА" якому належить 49.387% акцій ПАТ АКБ "АРКАДА"</p> <p>Контролер ТОВ "КАПІТАЛ ІНВЕСТ КОНСАЛТІНГ" якому належить 9% акцій ТОВ "Нові матеріали і технології в будівництві" який є контролером ТОВ "НМТ ІНВЕСТМЕНТС" (діє від свого імені за рахунок активів венчурного інвест.фонду "Патріот-Буд") якому належить 9% акцій ТОВ "ТОРГКОНТРАКТ" якому належить 9% акцій ТОВ "Фірма "ПАрМ" якому належить 9.7% акцій ТОВ "Корпорація розвитку Київської області" якому належить 9% акцій ТОВ "ПОСЛУГИ КОГЕНЕРАЦІЇ" якому належить 0.1% акцій ТОВ "ФІРМА "ДЕВЕЛОПЕР" якому належить 13.7202% акцій ПАТ АКБ "АРКАДА"</p>

1	2	3	4	5	6	7	8	9
								<p>Контролер ТОВ "КАПІТАЛ ІНВЕСТ КОНСАЛТІНГ" якому належить 9% акцій ТОВ "Нові матеріали і технології в будівництві" який є контролером ТОВ "НМТ ІНВЕСТМЕНТС" (діє від свого імені за рахунок активів венчурного інвест.фонду "Патріот-Буд") якому належить 9% акцій ТОВ "ТОРГКОНТРАКТ" якому належить 9% акцій ТОВ "Фірма "ПАРМ" якому належить 9.7% акцій ТОВ "Корпорація розвитку Київської області" якому належить 9% акцій ТОВ "ПОСЛУГИ КОГЕНЕРАЦІЇ" якому належить 0.1% акцій ТОВ "ФІРМА "ДЕВЕЛОПЕР" якому належить 21.124% акцій ТОВ "КОМПАНІЯ РОЗВИТКУ БУДІВНИЦТВА" якому належить 49.387% акцій ПАТ АКБ "АРКАДА"</p> <p>Контролер ТОВ "КАПІТАЛ ІНВЕСТ КОНСАЛТІНГ" якому належить 9% акцій ТОВ "Нові матеріали і технології в будівництві" який є контролером ТОВ "НМТ ІНВЕСТМЕНТС" (діє від свого імені за рахунок активів венчурного інвест.фонду "Патріот-Буд") якому належить 9% акцій ТОВ "ТОРГКОНТРАКТ" якому належить 9.98% акцій ТОВ "ПРОМІНЬ-С" якому належить 8.38% акцій ТОВ "НОВІ БУДІВЕЛЬНІ МАТЕРІАЛИ" якому належить 6.0253% акцій ПАТ АКБ "АРКАДА"</p> <p>Контролер ТОВ "КАПІТАЛ ІНВЕСТ КОНСАЛТІНГ" якому належить 9% акцій ТОВ "Нові матеріали і технології в будівництві" який є контролером ТОВ "НМТ ІНВЕСТМЕНТС" (діє від свого імені за рахунок активів венчурного інвест.фонду "Патріот-Буд") якому належить 9% акцій ТОВ "ТОРГКОНТРАКТ" якому належить 9.98% акцій ТОВ "ПРОМІНЬ-С" якому належить 8.38% акцій ТОВ "НОВІ БУДІВЕЛЬНІ МАТЕРІАЛИ" якому належить 9.997% акцій ТОВ "ФІРМА "ДЕВЕЛОПЕР" якому належить 13.7202% акцій ПАТ АКБ "АРКАДА"</p> <p>Контролер ТОВ "КАПІТАЛ ІНВЕСТ КОНСАЛТІНГ" якому належить 9% акцій ТОВ "Нові матеріали і технології в будівництві" який є контролером ТОВ "НМТ ІНВЕСТМЕНТС" (діє від свого імені за рахунок активів венчурного інвест.фонду "Патріот-Буд") якому належить 9% акцій ТОВ "ТОРГКОНТРАКТ" якому належить 9.98% акцій ТОВ "ПРОМІНЬ-С" якому належить 8.38% акцій ТОВ "НОВІ БУДІВЕЛЬНІ МАТЕРІАЛИ" якому належить 9.997% акцій ТОВ "ФІРМА "ДЕВЕЛОПЕР" якому належить 21.124% акцій ТОВ "КОМПАНІЯ РОЗВИТКУ БУДІВНИЦТВА" якому належить 49.387% акцій ПАТ АКБ "АРКАДА"</p>

1	2	3	4	5	6	7	8	9
								<p>Контролер ТОВ "КАПІТАЛ ІНВЕСТ КОНСАЛТІНГ" якому належить 9% акцій ТОВ "Нові матеріали і технології в будівництві" який є контролером ТОВ "НМТ ІНВЕСТМЕНТС" (діє від свого імені за рахунок активів венчурного інвест.фонду "Патріот-Буд") якому належить 9% акцій ТОВ "ТОРГКОНТРАКТ" якому належить 9.98% акцій ТОВ "ПРОМІНЬ-С" якому належить 8.38% акцій ТОВ "НОВІ БУДІВЕЛЬНІ МАТЕРІАЛИ" якому належить 9% акцій ТОВ "ПОСЛУГИ КОГЕНЕРАЦІЇ" якому належить 0.1% акцій ТОВ "ФІРМА "ДЕВЕЛОПЕР" якому належить 13.7202% акцій ПАТ АКБ "АРКАДА"</p> <p>Контролер ТОВ "КАПІТАЛ ІНВЕСТ КОНСАЛТІНГ" якому належить 9% акцій ТОВ "Нові матеріали і технології в будівництві" який є контролером ТОВ "НМТ ІНВЕСТМЕНТС" (діє від свого імені за рахунок активів венчурного інвест.фонду "Патріот-Буд") якому належить 9% акцій ТОВ "ТОРГКОНТРАКТ" якому належить 9.98% акцій ТОВ "ПРОМІНЬ-С" якому належить 8.38% акцій ТОВ "НОВІ БУДІВЕЛЬНІ МАТЕРІАЛИ" якому належить 9% акцій ТОВ "ПОСЛУГИ КОГЕНЕРАЦІЇ" якому належить 0.1% акцій ТОВ "ФІРМА "ДЕВЕЛОПЕР" якому належить 21.124% акцій ТОВ "КОМПАНІЯ РОЗВИТКУ БУДІВНИЦТВА" якому належить 49.387% акцій ПАТ АКБ "АРКАДА"</p> <p>Контролер ТОВ "КАПІТАЛ ІНВЕСТ КОНСАЛТІНГ" якому належить 9% акцій ТОВ "Нові матеріали і технології в будівництві" який є контролером ТОВ "НМТ ІНВЕСТМЕНТС" (діє від свого імені за рахунок активів венчурного інвест.фонду "Патріот-Буд") якому належить 9% акцій ТОВ "ТОРГКОНТРАКТ" якому належить 9.98% акцій ТОВ "ПРОМІНЬ-С" якому належить 7.11% акцій ТОВ "КОМПАНІЯ РОЗВИТКУ БУДІВНИЦТВА" якому належить 49.387% акцій ПАТ АКБ "АРКАДА"</p> <p>Контролер ТОВ "КАПІТАЛ ІНВЕСТ КОНСАЛТІНГ" якому належить 9% акцій ТОВ "Нові матеріали і технології в будівництві" який є контролером ТОВ "НМТ ІНВЕСТМЕНТС" (діє від свого імені за рахунок активів венчурного інвест.фонду "Патріот-Буд") якому належить 9% акцій ТОВ "ТОРГКОНТРАКТ" якому належить 9.98% акцій ТОВ "ПРОМІНЬ-С" якому належить 9% акцій ТОВ "Фірма "ПАрМ" якому належить 0.0003% акцій ПАТ АКБ "АРКАДА"</p> <p>Контролер ТОВ "КАПІТАЛ ІНВЕСТ КОНСАЛТІНГ" якому належить 9% акцій ТОВ "Нові матеріали і технології в будівництві" який є контролером ТОВ "НМТ ІНВЕСТМЕНТС" (діє від свого імені за рахунок активів венчурного інвест.фонду "Патріот-Буд") якому належить 9% акцій ТОВ "ТОРГКОНТРАКТ" якому належить 9.98% акцій ТОВ "ПРОМІНЬ-С" якому належить 9% акцій ТОВ "Фірма "ПАрМ" якому належить 9.8899% акцій ТОВ "ФІРМА "ДЕВЕЛОПЕР" якому належить 13.7202% акцій ПАТ АКБ "АРКАДА"</p>

1	2	3	4	5	6	7	8	9
								<p>Контролер ТОВ "КАПІТАЛ ІНВЕСТ КОНСАЛТІНГ" якому належить 9% акцій ТОВ "Нові матеріали і технології в будівництві" який є контролером ТОВ "НМТ ІНВЕСТМЕНТС" (діє від свого імені за рахунок активів венчурного інвест.фонду "Патріот-Буд") якому належить 9% акцій ТОВ "ТОРГКОНТРАКТ" якому належить 9.98% акцій ТОВ "ПРОМІНЬ-С" якому належить 9% акцій ТОВ "Фірма "ПАрМ" якому належить 9.8899% акцій ТОВ "ФІРМА "ДЕВЕЛОПЕР" якому належить 21.124% акцій ТОВ "КОМПАНІЯ РОЗВИТКУ БУДІВНИЦТВА" якому належить 49.387% акцій ПАТ АКБ "АРКАДА"</p> <p>Контролер ТОВ "КАПІТАЛ ІНВЕСТ КОНСАЛТІНГ" якому належить 9% акцій ТОВ "Нові матеріали і технології в будівництві" який є контролером ТОВ "НМТ ІНВЕСТМЕНТС" (діє від свого імені за рахунок активів венчурного інвест.фонду "Патріот-Буд") якому належить 9% акцій ТОВ "ТОРГКОНТРАКТ" якому належить 9.98% акцій ТОВ "ПРОМІНЬ-С" якому належить 9% акцій ТОВ "Фірма "ПАрМ" якому належить 9% акцій ТОВ "ПОСЛУГИ КОГЕНЕРАЦІЇ" якому належить 0.1% акцій ТОВ "ФІРМА "ДЕВЕЛОПЕР" якому належить 13.7202% акцій ПАТ АКБ "АРКАДА"</p> <p>Контролер ТОВ "КАПІТАЛ ІНВЕСТ КОНСАЛТІНГ" якому належить 9% акцій ТОВ "Нові матеріали і технології в будівництві" який є контролером ТОВ "НМТ ІНВЕСТМЕНТС" (діє від свого імені за рахунок активів венчурного інвест.фонду "Патріот-Буд") якому належить 9% акцій ТОВ "ТОРГКОНТРАКТ" якому належить 9.98% акцій ТОВ "ПРОМІНЬ-С" якому належить 9% акцій ТОВ "Фірма "ПАрМ" якому належить 9% акцій ТОВ "ПОСЛУГИ КОГЕНЕРАЦІЇ" якому належить 0.1% акцій ТОВ "ФІРМА "ДЕВЕЛОПЕР" якому належить 21.124% акцій ТОВ "КОМПАНІЯ РОЗВИТКУ БУДІВНИЦТВА" якому належить 49.387% акцій ПАТ АКБ "АРКАДА"</p> <p>Контролер ТОВ "КАПІТАЛ ІНВЕСТ КОНСАЛТІНГ" якому належить 9% акцій ТОВ "Нові матеріали і технології в будівництві" який є контролером ТОВ "НМТ ІНВЕСТМЕНТС" (діє від свого імені за рахунок активів венчурного інвест.фонду "Патріот-Буд") якому належить 9% акцій ТОВ "ТОРГКОНТРАКТ" якому належить 9.98% акцій ТОВ "ПРОМІНЬ-С" якому належить 9% акцій ТОВ "Фірма "ПАрМ" якому належить 9.7% акцій ТОВ "Корпорація розвитку Київської області" якому належить 9% акцій ТОВ "ПОСЛУГИ КОГЕНЕРАЦІЇ" якому належить 0.1% акцій ТОВ "ФІРМА "ДЕВЕЛОПЕР" якому належить 13.7202% акцій ПАТ АКБ "АРКАДА"</p>

1	2	3	4	5	6	7	8	9
								<p>Контролер ТОВ "КАПІТАЛ ІНВЕСТ КОНСАЛТІНГ" якому належить 9% акцій ТОВ "Нові матеріали і технології в будівництві" який є контролером ТОВ "НМТ ІНВЕСТМЕНТС" (діє від свого імені за рахунок активів венчурного інвест.фонду "Патріот-Буд") якому належить 9% акцій ТОВ "ТОРГКОНТРАКТ" якому належить 9.98% акцій ТОВ "ПРОМІНЬ-С" якому належить 9% акцій ТОВ "Фірма "ПАРМ" якому належить 9.7% акцій ТОВ "Корпорація розвитку Київської області" якому належить 9% акцій ТОВ "ПОСЛУГИ КОГЕНЕРАЦІЇ" якому належить 0.1% акцій ТОВ "ФІРМА "ДЕВЕЛОПЕР" якому належить 21.124% акцій ТОВ "КОМПАНІЯ РОЗВИТКУ БУДІВНИЦТВА" якому належить 49.387% акцій ПАТ АКБ "АРКАДА"</p> <p>Контролер ТОВ "КАПІТАЛ ІНВЕСТ КОНСАЛТІНГ" якому належить 9% акцій ТОВ "Нові матеріали і технології в будівництві" який є контролером ТОВ "НМТ ІНВЕСТМЕНТС" (діє від свого імені за рахунок активів венчурного інвест.фонду "Патріот-Буд") якому належить 9% акцій ТОВ "ТОРГКОНТРАКТ" якому належить 9.98% акцій ТОВ "ПРОМІНЬ-С" якому належить 9% акцій ТОВ "Будівництво та реконструкція" якому належить 9.5% акцій ТОВ "ПОСЛУГИ КОГЕНЕРАЦІЇ" якому належить 0.1% акцій ТОВ "ФІРМА "ДЕВЕЛОПЕР" якому належить 13.7202% акцій ПАТ АКБ "АРКАДА"</p> <p>Контролер ТОВ "КАПІТАЛ ІНВЕСТ КОНСАЛТІНГ" якому належить 9% акцій ТОВ "Нові матеріали і технології в будівництві" який є контролером ТОВ "НМТ ІНВЕСТМЕНТС" (діє від свого імені за рахунок активів венчурного інвест.фонду "Патріот-Буд") якому належить 9% акцій ТОВ "ТОРГКОНТРАКТ" якому належить 9.98% акцій ТОВ "ПРОМІНЬ-С" якому належить 9% акцій ТОВ "Будівництво та реконструкція" якому належить 9.5% акцій ТОВ "ПОСЛУГИ КОГЕНЕРАЦІЇ" якому належить 0.1% акцій ТОВ "ФІРМА "ДЕВЕЛОПЕР" якому належить 21.124% акцій ТОВ "КОМПАНІЯ РОЗВИТКУ БУДІВНИЦТВА" якому належить 49.387% акцій ПАТ АКБ "АРКАДА"</p> <p>Контролер ТОВ "КАПІТАЛ ІНВЕСТ КОНСАЛТІНГ" якому належить 9% акцій ТОВ "Нові матеріали і технології в будівництві" який є контролером ТОВ "НМТ ІНВЕСТМЕНТС" (діє від свого імені за рахунок активів венчурного інвест.фонду "Патріот-Буд") якому належить 9% акцій ТОВ "ТОРГКОНТРАКТ" якому належить 9% акцій ТОВ "ПОСЛУГИ КОГЕНЕРАЦІЇ" якому належить 0.1% акцій ТОВ "ФІРМА "ДЕВЕЛОПЕР" якому належить 13.7202% акцій ПАТ АКБ "АРКАДА"</p>

1	2	3	4	5	6	7	8	9
								<p>Контролер ТОВ "КАПІТАЛ ІНВЕСТ КОНСАЛТІНГ" якому належить 9% акцій ТОВ "Нові матеріали і технології в будівництві" який є контролером ТОВ "НМТ ІНВЕСТМЕНТС" (діє від свого імені за рахунок активів венчурного інвест.фонду "Патріот-Буд") якому належить 9% акцій ТОВ "ТОРГКОНТРАКТ" якому належить 9% акцій ТОВ "ПОСЛУГИ КОГЕНЕРАЦІЇ" якому належить 0.1% акцій ТОВ "ФІРМА "ДЕВЕЛОПЕР" якому належить 21.124% акцій ТОВ "КОМПАНІЯ РОЗВИТКУ БУДІВНИЦТВА" якому належить 49.387% акцій ПАТ АКБ "АРКАДА"</p> <p>Контролер ТОВ "КАПІТАЛ ІНВЕСТ КОНСАЛТІНГ" якому належить 9% акцій ТОВ "Нові матеріали і технології в будівництві" який є контролером ТОВ "НМТ ІНВЕСТМЕНТС" (діє від свого імені за рахунок активів венчурного інвест.фонду "Патріот-Буд") який є контролером ТОВ "Оздоббудмеханізація" якому належить 9.5% акцій ТОВ "ПОСЛУГИ КОГЕНЕРАЦІЇ" якому належить 0.1% акцій ТОВ "ФІРМА "ДЕВЕЛОПЕР" якому належить 13.7202% акцій ПАТ АКБ "АРКАДА"</p> <p>Контролер ТОВ "КАПІТАЛ ІНВЕСТ КОНСАЛТІНГ" якому належить 9% акцій ТОВ "Нові матеріали і технології в будівництві" який є контролером ТОВ "НМТ ІНВЕСТМЕНТС" (діє від свого імені за рахунок активів венчурного інвест.фонду "Патріот-Буд") який є контролером ТОВ "Оздоббудмеханізація" якому належить 9.5% акцій ТОВ "ПОСЛУГИ КОГЕНЕРАЦІЇ" якому належить 0.1% акцій ТОВ "ФІРМА "ДЕВЕЛОПЕР" якому належить 21.124% акцій ТОВ "КОМПАНІЯ РОЗВИТКУ БУДІВНИЦТВА" якому належить 49.387% акцій ПАТ АКБ "АРКАДА"</p> <p>Контролер ТОВ "КАПІТАЛ ІНВЕСТ КОНСАЛТІНГ" якому належить 9% акцій ТОВ "Нові матеріали і технології в будівництві" якому належить 9% акцій ТОВ "ПОСЛУГИ КОГЕНЕРАЦІЇ" якому належить 0.1% акцій ТОВ "ФІРМА "ДЕВЕЛОПЕР" якому належить 13.7202% акцій ПАТ АКБ "АРКАДА"</p> <p>Контролер ТОВ "КАПІТАЛ ІНВЕСТ КОНСАЛТІНГ" якому належить 9% акцій ТОВ "Нові матеріали і технології в будівництві" якому належить 9% акцій ТОВ "ПОСЛУГИ КОГЕНЕРАЦІЇ" якому належить 0.1% акцій ТОВ "ФІРМА "ДЕВЕЛОПЕР" якому належить 21.124% акцій ТОВ "КОМПАНІЯ РОЗВИТКУ БУДІВНИЦТВА" якому належить 49.387% акцій ПАТ АКБ "АРКАДА"</p> <p>Контролер ТОВ "КАПІТАЛ ІНВЕСТ КОНСАЛТІНГ" якому належить 9% акцій ТОВ "ТОРГКОНТРАКТ" якому належить 9.9828% акцій ТОВ "ФІРМА "ДЕВЕЛОПЕР" якому належить 13.7202% акцій ПАТ АКБ "АРКАДА"</p>

1	2	3	4	5	6	7	8	9
								<p>Контролер ТОВ "КАПІТАЛ ІНВЕСТ КОНСАЛТІНГ" якому належить 9% акцій ТОВ "ТОРГКОНТРАКТ" якому належить 9.9828% акцій ТОВ "ФІРМА "ДЕВЕЛОПЕР" якому належить 21.124% акцій ТОВ "КОМПАНІЯ РОЗВИТКУ БУДІВНИЦТВА" якому належить 49.387% акцій ПАТ АКБ "АРКАДА"</p> <p>Контролер ТОВ "КАПІТАЛ ІНВЕСТ КОНСАЛТІНГ" якому належить 9% акцій ТОВ "ТОРГКОНТРАКТ" якому належить 7.377% акцій ТОВ "КОМПАНІЯ РОЗВИТКУ БУДІВНИЦТВА" якому належить 49.387% акцій ПАТ АКБ "АРКАДА"</p> <p>Контролер ТОВ "КАПІТАЛ ІНВЕСТ КОНСАЛТІНГ" якому належить 9% акцій ТОВ "ТОРГКОНТРАКТ" якому належить 9% акцій ТОВ "Фірма "ПАРМ" якому належить 0.0003% акцій ПАТ АКБ "АРКАДА"</p> <p>Контролер ТОВ "КАПІТАЛ ІНВЕСТ КОНСАЛТІНГ" якому належить 9% акцій ТОВ "ТОРГКОНТРАКТ" якому належить 9% акцій ТОВ "Фірма "ПАРМ" якому належить 9.8899% акцій ТОВ "ФІРМА "ДЕВЕЛОПЕР" якому належить 13.7202% акцій ПАТ АКБ "АРКАДА"</p> <p>Контролер ТОВ "КАПІТАЛ ІНВЕСТ КОНСАЛТІНГ" якому належить 9% акцій ТОВ "ТОРГКОНТРАКТ" якому належить 9% акцій ТОВ "Фірма "ПАРМ" якому належить 9.8899% акцій ТОВ "ФІРМА "ДЕВЕЛОПЕР" якому належить 21.124% акцій ТОВ "КОМПАНІЯ РОЗВИТКУ БУДІВНИЦТВА" якому належить 49.387% акцій ПАТ АКБ "АРКАДА"</p> <p>Контролер ТОВ "КАПІТАЛ ІНВЕСТ КОНСАЛТІНГ" якому належить 9% акцій ТОВ "ТОРГКОНТРАКТ" якому належить 9% акцій ТОВ "Фірма "ПАРМ" якому належить 9% акцій ТОВ "ПОСЛУГИ КОГЕНЕРАЦІЇ" якому належить 0.1% акцій ТОВ "ФІРМА "ДЕВЕЛОПЕР" якому належить 13.7202% акцій ПАТ АКБ "АРКАДА"</p> <p>Контролер ТОВ "КАПІТАЛ ІНВЕСТ КОНСАЛТІНГ" якому належить 9% акцій ТОВ "ТОРГКОНТРАКТ" якому належить 9% акцій ТОВ "Фірма "ПАРМ" якому належить 9% акцій ТОВ "ПОСЛУГИ КОГЕНЕРАЦІЇ" якому належить 0.1% акцій ТОВ "ФІРМА "ДЕВЕЛОПЕР" якому належить 21.124% акцій ТОВ "КОМПАНІЯ РОЗВИТКУ БУДІВНИЦТВА" якому належить 49.387% акцій ПАТ АКБ "АРКАДА"</p> <p>Контролер ТОВ "КАПІТАЛ ІНВЕСТ КОНСАЛТІНГ" якому належить 9% акцій ТОВ "ТОРГКОНТРАКТ" якому належить 9% акцій ТОВ "Фірма "ПАРМ" якому належить 9.7% акцій ТОВ "Корпорація розвитку Київської області" якому належить 9% акцій ТОВ "ПОСЛУГИ КОГЕНЕРАЦІЇ" якому належить 0.1% акцій ТОВ "ФІРМА "ДЕВЕЛОПЕР" якому належить 13.7202% акцій ПАТ АКБ "АРКАДА"</p>

1	2	3	4	5	6	7	8	9
								<p>Контролер ТОВ "КАПІТАЛ ІНВЕСТ КОНСАЛТІНГ" якому належить 9% акцій ТОВ "ТОРГКОНТРАКТ" якому належить 9% акцій ТОВ "Фірма "ПАрМ" якому належить 9.7% акцій ТОВ "Корпорація розвитку Київської області" якому належить 9% акцій ТОВ "ПОСЛУГИ КОГЕНЕРАЦІЇ" якому належить 0.1% акцій ТОВ "ФІРМА "ДЕВЕЛОПЕР" якому належить 21.124% акцій ТОВ "КОМПАНІЯ РОЗВИТКУ БУДІВНИЦТВА" якому належить 49.387% акцій ПАТ АКБ "АРКАДА"</p> <p>Контролер ТОВ "КАПІТАЛ ІНВЕСТ КОНСАЛТІНГ" якому належить 9% акцій ТОВ "ТОРГКОНТРАКТ" якому належить 9.98% акцій ТОВ "ПРОМІНЬ-С" якому належить 8.38% акцій ТОВ "НОВІ БУДІВЕЛЬНІ МАТЕРІАЛИ" якому належить 6.0253% акцій ПАТ АКБ "АРКАДА"</p> <p>Контролер ТОВ "КАПІТАЛ ІНВЕСТ КОНСАЛТІНГ" якому належить 9% акцій ТОВ "ТОРГКОНТРАКТ" якому належить 9.98% акцій ТОВ "ПРОМІНЬ-С" якому належить 8.38% акцій ТОВ "НОВІ БУДІВЕЛЬНІ МАТЕРІАЛИ" якому належить 9.997% акцій ТОВ "ФІРМА "ДЕВЕЛОПЕР" якому належить 13.7202% акцій ПАТ АКБ "АРКАДА"</p> <p>Контролер ТОВ "КАПІТАЛ ІНВЕСТ КОНСАЛТІНГ" якому належить 9% акцій ТОВ "ТОРГКОНТРАКТ" якому належить 9.98% акцій ТОВ "ПРОМІНЬ-С" якому належить 8.38% акцій ТОВ "НОВІ БУДІВЕЛЬНІ МАТЕРІАЛИ" якому належить 9.997% акцій ТОВ "ФІРМА "ДЕВЕЛОПЕР" якому належить 21.124% акцій ТОВ "КОМПАНІЯ РОЗВИТКУ БУДІВНИЦТВА" якому належить 49.387% акцій ПАТ АКБ "АРКАДА"</p> <p>Контролер ТОВ "КАПІТАЛ ІНВЕСТ КОНСАЛТІНГ" якому належить 9% акцій ТОВ "ТОРГКОНТРАКТ" якому належить 9.98% акцій ТОВ "ПРОМІНЬ-С" якому належить 8.38% акцій ТОВ "НОВІ БУДІВЕЛЬНІ МАТЕРІАЛИ" якому належить 9% акцій ТОВ "ПОСЛУГИ КОГЕНЕРАЦІЇ" якому належить 0.1% акцій ТОВ "ФІРМА "ДЕВЕЛОПЕР" якому належить 13.7202% акцій ПАТ АКБ "АРКАДА"</p> <p>Контролер ТОВ "КАПІТАЛ ІНВЕСТ КОНСАЛТІНГ" якому належить 9% акцій ТОВ "ТОРГКОНТРАКТ" якому належить 9.98% акцій ТОВ "ПРОМІНЬ-С" якому належить 8.38% акцій ТОВ "НОВІ БУДІВЕЛЬНІ МАТЕРІАЛИ" якому належить 9% акцій ТОВ "ПОСЛУГИ КОГЕНЕРАЦІЇ" якому належить 0.1% акцій ТОВ "ФІРМА "ДЕВЕЛОПЕР" якому належить 21.124% акцій ТОВ "КОМПАНІЯ РОЗВИТКУ БУДІВНИЦТВА" якому належить 49.387% акцій ПАТ АКБ "АРКАДА"</p> <p>Контролер ТОВ "КАПІТАЛ ІНВЕСТ КОНСАЛТІНГ" якому належить 9% акцій ТОВ "ТОРГКОНТРАКТ" якому належить 9.98% акцій ТОВ "ПРОМІНЬ-С" якому належить 7.11% акцій ТОВ "КОМПАНІЯ РОЗВИТКУ БУДІВНИЦТВА" якому належить 49.387% акцій ПАТ АКБ "АРКАДА"</p>

1	2	3	4	5	6	7	8	9
								<p>Контролер ТОВ "КАПІТАЛ ІНВЕСТ КОНСАЛТІНГ" якому належить 9% акцій ТОВ "ТОРГКОНТРАКТ" якому належить 9.98% акцій ТОВ "ПРОМІНЬ-С" якому належить 9% акцій ТОВ "Фірма "ПАРМ" якому належить 0.0003% акцій ПАТ АКБ "АРКАДА"</p> <p>Контролер ТОВ "КАПІТАЛ ІНВЕСТ КОНСАЛТІНГ" якому належить 9% акцій ТОВ "ТОРГКОНТРАКТ" якому належить 9.98% акцій ТОВ "ПРОМІНЬ-С" якому належить 9% акцій ТОВ "Фірма "ПАРМ" якому належить 9.8899% акцій ТОВ "ФІРМА "ДЕВЕЛОПЕР" якому належить 13.7202% акцій ПАТ АКБ "АРКАДА"</p> <p>Контролер ТОВ "КАПІТАЛ ІНВЕСТ КОНСАЛТІНГ" якому належить 9% акцій ТОВ "ТОРГКОНТРАКТ" якому належить 9.98% акцій ТОВ "ПРОМІНЬ-С" якому належить 9% акцій ТОВ "Фірма "ПАРМ" якому належить 9.8899% акцій ТОВ "ФІРМА "ДЕВЕЛОПЕР" якому належить 21.124% акцій ТОВ "КОМПАНІЯ РОЗВИТКУ БУДІВНИЦТВА" якому належить 49.387% акцій ПАТ АКБ "АРКАДА"</p> <p>Контролер ТОВ "КАПІТАЛ ІНВЕСТ КОНСАЛТІНГ" якому належить 9% акцій ТОВ "ТОРГКОНТРАКТ" якому належить 9.98% акцій ТОВ "ПРОМІНЬ-С" якому належить 9% акцій ТОВ "Фірма "ПАРМ" якому належить 9% акцій ТОВ "ПОСЛУГИ КОГЕНЕРАЦІЇ" якому належить 0.1% акцій ТОВ "ФІРМА "ДЕВЕЛОПЕР" якому належить 13.7202% акцій ПАТ АКБ "АРКАДА"</p> <p>Контролер ТОВ "КАПІТАЛ ІНВЕСТ КОНСАЛТІНГ" якому належить 9% акцій ТОВ "ТОРГКОНТРАКТ" якому належить 9.98% акцій ТОВ "ПРОМІНЬ-С" якому належить 9% акцій ТОВ "Фірма "ПАРМ" якому належить 9% акцій ТОВ "ПОСЛУГИ КОГЕНЕРАЦІЇ" якому належить 0.1% акцій ТОВ "ФІРМА "ДЕВЕЛОПЕР" якому належить 21.124% акцій ТОВ "КОМПАНІЯ РОЗВИТКУ БУДІВНИЦТВА" якому належить 49.387% акцій ПАТ АКБ "АРКАДА"</p> <p>Контролер ТОВ "КАПІТАЛ ІНВЕСТ КОНСАЛТІНГ" якому належить 9% акцій ТОВ "ТОРГКОНТРАКТ" якому належить 9.98% акцій ТОВ "ПРОМІНЬ-С" якому належить 9% акцій ТОВ "Фірма "ПАРМ" якому належить 9.7% акцій ТОВ "Корпорація розвитку Київської області" якому належить 9% акцій ТОВ "ПОСЛУГИ КОГЕНЕРАЦІЇ" якому належить 0.1% акцій ТОВ "ФІРМА "ДЕВЕЛОПЕР" якому належить 13.7202% акцій ПАТ АКБ "АРКАДА"</p>

1	2	3	4	5	6	7	8	9
								<p>Контролер ТОВ "КАПІТАЛ ІНВЕСТ КОНСАЛТІНГ" якому належить 9% акцій ТОВ "ТОРГКОНТРАКТ" якому належить 9.98% акцій ТОВ "ПРОМІНЬ-С" якому належить 9% акцій ТОВ "Фірма "ПАрМ" якому належить 9.7% акцій ТОВ "Корпорація розвитку Київської області" якому належить 9% акцій ТОВ "ПОСЛУГИ КОГЕНЕРАЦІЇ" якому належить 0.1% акцій ТОВ "ФІРМА "ДЕВЕЛОПЕР" якому належить 21.124% акцій ТОВ "КОМПАНІЯ РОЗВИТКУ БУДІВНИЦТВА" якому належить 49.387% акцій ПАТ АКБ "АРКАДА"</p> <p>Контролер ТОВ "КАПІТАЛ ІНВЕСТ КОНСАЛТІНГ" якому належить 9% акцій ТОВ "ТОРГКОНТРАКТ" якому належить 9.98% акцій ТОВ "ПРОМІНЬ-С" якому належить 9% акцій ТОВ "Будівництво та реконструкція" якому належить 9.5% акцій ТОВ "ПОСЛУГИ КОГЕНЕРАЦІЇ" якому належить 0.1% акцій ТОВ "ФІРМА "ДЕВЕЛОПЕР" якому належить 13.7202% акцій ПАТ АКБ "АРКАДА"</p> <p>Контролер ТОВ "КАПІТАЛ ІНВЕСТ КОНСАЛТІНГ" якому належить 9% акцій ТОВ "ТОРГКОНТРАКТ" якому належить 9.98% акцій ТОВ "ПРОМІНЬ-С" якому належить 9% акцій ТОВ "Будівництво та реконструкція" якому належить 9.5% акцій ТОВ "ПОСЛУГИ КОГЕНЕРАЦІЇ" якому належить 0.1% акцій ТОВ "ФІРМА "ДЕВЕЛОПЕР" якому належить 21.124% акцій ТОВ "КОМПАНІЯ РОЗВИТКУ БУДІВНИЦТВА" якому належить 49.387% акцій ПАТ АКБ "АРКАДА"</p> <p>Контролер ТОВ "КАПІТАЛ ІНВЕСТ КОНСАЛТІНГ" якому належить 9% акцій ТОВ "ТОРГКОНТРАКТ" якому належить 9% акцій ТОВ "ПОСЛУГИ КОГЕНЕРАЦІЇ" якому належить 0.1% акцій ТОВ "ФІРМА "ДЕВЕЛОПЕР" якому належить 13.7202% акцій ПАТ АКБ "АРКАДА"</p> <p>Контролер ТОВ "КАПІТАЛ ІНВЕСТ КОНСАЛТІНГ" якому належить 9% акцій ТОВ "ТОРГКОНТРАКТ" якому належить 9% акцій ТОВ "ПОСЛУГИ КОГЕНЕРАЦІЇ" якому належить 0.1% акцій ТОВ "ФІРМА "ДЕВЕЛОПЕР" якому належить 21.124% акцій ТОВ "КОМПАНІЯ РОЗВИТКУ БУДІВНИЦТВА" якому належить 49.387% акцій ПАТ АКБ "АРКАДА"</p>
14	Бабич Надія Олександрівна	ФО	Ні	УКРАЇНА, місто Київ	0,0000	0,9763	0,9763	<p>Контролер ТОВ "ПРОЕКТ-2013" якому належить 9% акцій ТОВ "Нові матеріали і технології в будівництві" який є контролером ТОВ "НМТ ІНВЕСТМЕНТС" (діє від свого імені за рахунок активів пайового венчурного інвест. фонду недиверс. виду закритого типу "Сучасні будівельні технології") якому належить 8.53% акцій ТОВ "НОВІ БУДІВЕЛЬНІ МАТЕРІАЛИ" якому належить 6.0253% акцій ПАТ АКБ "АРКАДА"</p>

1	2	3	4	5	6	7	8	9
								<p>Контролер ТОВ "ПРОЕКТ-2013" якому належить 9% акцій ТОВ "Нові матеріали і технології в будівництві" який є контролером ТОВ "НМТ ІНВЕСТМЕНТС" (діє від свого імені за рахунок активів пайового венчурного інвест. фонду недиверс. виду закритого типу "Сучасні будівельні технології") якому належить 8.53% акцій ТОВ "НОВІ БУДІВЕЛЬНІ МАТЕРІАЛИ" якому належить 9.997% акцій ТОВ "ФІРМА "ДЕВЕЛОПЕР" якому належить 13.7202% акцій ПАТ АКБ "АРКАДА"</p> <p>Контролер ТОВ "ПРОЕКТ-2013" якому належить 9% акцій ТОВ "Нові матеріали і технології в будівництві" який є контролером ТОВ "НМТ ІНВЕСТМЕНТС" (діє від свого імені за рахунок активів пайового венчурного інвест. фонду недиверс. виду закритого типу "Сучасні будівельні технології") якому належить 8.53% акцій ТОВ "НОВІ БУДІВЕЛЬНІ МАТЕРІАЛИ" якому належить 9.997% акцій ТОВ "ФІРМА "ДЕВЕЛОПЕР" якому належить 21.124% акцій ТОВ "КОМПАНІЯ РОЗВИТКУ БУДІВНИЦТВА" якому належить 49.387% акцій ПАТ АКБ "АРКАДА"</p> <p>Контролер ТОВ "ПРОЕКТ-2013" якому належить 9% акцій ТОВ "Нові матеріали і технології в будівництві" який є контролером ТОВ "НМТ ІНВЕСТМЕНТС" (діє від свого імені за рахунок активів пайового венчурного інвест. фонду недиверс. виду закритого типу "Сучасні будівельні технології") якому належить 8.53% акцій ТОВ "НОВІ БУДІВЕЛЬНІ МАТЕРІАЛИ" якому належить 9% акцій ТОВ "ПОСЛУГИ КОГЕНЕРАЦІЇ" якому належить 0.1% акцій ТОВ "ФІРМА "ДЕВЕЛОПЕР" якому належить 13.7202% акцій ПАТ АКБ "АРКАДА"</p> <p>Контролер ТОВ "ПРОЕКТ-2013" якому належить 9% акцій ТОВ "Нові матеріали і технології в будівництві" який є контролером ТОВ "НМТ ІНВЕСТМЕНТС" (діє від свого імені за рахунок активів пайового венчурного інвест. фонду недиверс. виду закритого типу "Сучасні будівельні технології") якому належить 8.53% акцій ТОВ "НОВІ БУДІВЕЛЬНІ МАТЕРІАЛИ" якому належить 9% акцій ТОВ "ПОСЛУГИ КОГЕНЕРАЦІЇ" якому належить 0.1% акцій ТОВ "ФІРМА "ДЕВЕЛОПЕР" якому належить 21.124% акцій ТОВ "КОМПАНІЯ РОЗВИТКУ БУДІВНИЦТВА" якому належить 49.387% акцій ПАТ АКБ "АРКАДА"</p> <p>Контролер ТОВ "ПРОЕКТ-2013" якому належить 9% акцій ТОВ "Нові матеріали і технології в будівництві" який є контролером ТОВ "НМТ ІНВЕСТМЕНТС" (діє від свого імені за рахунок активів пайового венчурного інвест. фонду недиверс. виду закритого типу "Сучасні будівельні технології") якому належить 9.897% акцій ТОВ "ФІРМА "ДЕВЕЛОПЕР" якому належить 13.7202% акцій ПАТ АКБ "АРКАДА"</p>

1	2	3	4	5	6	7	8	9
								<p>Контролер ТОВ "ПРОЕКТ-2013" якому належить 9% акцій ТОВ "Нові матеріали і технології в будівництві" який є контролером ТОВ "НМТ ІНВЕСТМЕНТС" (діє від свого імені за рахунок активів пайового венчурного інвест. фонду недиверс. виду закритого типу "Сучасні будівельні технології") якому належить 9.897% акцій ТОВ "ФІРМА "ДЕВЕЛОПЕР" якому належить 21.124% акцій ТОВ "КОМПАНІЯ РОЗВИТКУ БУДІВНИЦТВА" якому належить 49.387% акцій ПАТ АКБ "АРКАДА"</p> <p>Контролер ТОВ "ПРОЕКТ-2013" якому належить 9% акцій ТОВ "Нові матеріали і технології в будівництві" який є контролером ТОВ "НМТ ІНВЕСТМЕНТС" (діє від свого імені за рахунок активів пайового венчурного інвест. фонду недиверс. виду закритого типу "Сучасні будівельні технології") який є контролером ТОВ "Бориспіль Капітель" якому належить 0.0078% акцій ПАТ АКБ "АРКАДА"</p> <p>Контролер ТОВ "ПРОЕКТ-2013" якому належить 9% акцій ТОВ "Нові матеріали і технології в будівництві" який є контролером ТОВ "НМТ ІНВЕСТМЕНТС" (діє від свого імені за рахунок активів пайового венчурного інвест. фонду недиверс. виду закритого типу "Сучасні будівельні технології") який є контролером ТОВ "Бориспіль Капітель" якому належить 9% акцій ТОВ "ПОСЛУГИ КОГЕНЕРАЦІЇ" якому належить 0.1% акцій ТОВ "ФІРМА "ДЕВЕЛОПЕР" якому належить 13.7202% акцій ПАТ АКБ "АРКАДА"</p> <p>Контролер ТОВ "ПРОЕКТ-2013" якому належить 9% акцій ТОВ "Нові матеріали і технології в будівництві" який є контролером ТОВ "НМТ ІНВЕСТМЕНТС" (діє від свого імені за рахунок активів пайового венчурного інвест. фонду недиверс. виду закритого типу "Сучасні будівельні технології") який є контролером ТОВ "Бориспіль Капітель" якому належить 9% акцій ТОВ "ПОСЛУГИ КОГЕНЕРАЦІЇ" якому належить 0.1% акцій ТОВ "ФІРМА "ДЕВЕЛОПЕР" якому належить 21.124% акцій ТОВ "КОМПАНІЯ РОЗВИТКУ БУДІВНИЦТВА" якому належить 49.387% акцій ПАТ АКБ "АРКАДА"</p> <p>Контролер ТОВ "ПРОЕКТ-2013" якому належить 9% акцій ТОВ "Нові матеріали і технології в будівництві" який є контролером ТОВ "НМТ ІНВЕСТМЕНТС" (діє від свого імені за рахунок активів пайового венчурного інвест. фонду недиверс. виду закритого типу "Сучасні будівельні технології") якому належить 9.673% акцій ТОВ "Корпорація розвитку Київської області" якому належить 9% акцій ТОВ "ПОСЛУГИ КОГЕНЕРАЦІЇ" якому належить 0.1% акцій ТОВ "ФІРМА "ДЕВЕЛОПЕР" якому належить 13.7202% акцій ПАТ АКБ "АРКАДА"</p>

1	2	3	4	5	6	7	8	9
								<p>Контролер ТОВ "ПРОЕКТ-2013" якому належить 9% акцій ТОВ "Нові матеріали і технології в будівництві" який є контролером ТОВ "НМТ ІНВЕСТМЕНТС" (діє від свого імені за рахунок активів пайового венчурного інвест. фонду недиверс. виду закритого типу "Сучасні будівельні технології") якому належить 9.673% акцій ТОВ "Корпорація розвитку Київської області" якому належить 9% акцій ТОВ "ПОСЛУГИ КОГЕНЕРАЦІЇ" якому належить 0.1% акцій ТОВ "ФІРМА "ДЕВЕЛОПЕР" якому належить 21.124% акцій ТОВ "КОМПАНІЯ РОЗВИТКУ БУДІВНИЦТВА" якому належить 49.387% акцій ПАТ АКБ "АРКАДА"</p> <p>Контролер ТОВ "ПРОЕКТ-2013" якому належить 9% акцій ТОВ "Нові матеріали і технології в будівництві" який є контролером ТОВ "НМТ ІНВЕСТМЕНТС" (діє від свого імені за рахунок активів венчурного інвест. фонду "Сучасні інвестиції") якому належить 9% акцій ТОВ "Фірма "ПАРМ" якому належить 0.0003% акцій ПАТ АКБ "АРКАДА"</p> <p>Контролер ТОВ "ПРОЕКТ-2013" якому належить 9% акцій ТОВ "Нові матеріали і технології в будівництві" який є контролером ТОВ "НМТ ІНВЕСТМЕНТС" (діє від свого імені за рахунок активів венчурного інвест. фонду "Сучасні інвестиції") якому належить 9% акцій ТОВ "Фірма "ПАРМ" якому належить 9.8899% акцій ТОВ "ФІРМА "ДЕВЕЛОПЕР" якому належить 13.7202% акцій ПАТ АКБ "АРКАДА"</p> <p>Контролер ТОВ "ПРОЕКТ-2013" якому належить 9% акцій ТОВ "Нові матеріали і технології в будівництві" який є контролером ТОВ "НМТ ІНВЕСТМЕНТС" (діє від свого імені за рахунок активів венчурного інвест. фонду "Сучасні інвестиції") якому належить 9% акцій ТОВ "Фірма "ПАРМ" якому належить 9.8899% акцій ТОВ "ФІРМА "ДЕВЕЛОПЕР" якому належить 21.124% акцій ТОВ "КОМПАНІЯ РОЗВИТКУ БУДІВНИЦТВА" якому належить 49.387% акцій ПАТ АКБ "АРКАДА"</p> <p>Контролер ТОВ "ПРОЕКТ-2013" якому належить 9% акцій ТОВ "Нові матеріали і технології в будівництві" який є контролером ТОВ "НМТ ІНВЕСТМЕНТС" (діє від свого імені за рахунок активів венчурного інвест. фонду "Сучасні інвестиції") якому належить 9% акцій ТОВ "Фірма "ПАРМ" якому належить 9% акцій ТОВ "ПОСЛУГИ КОГЕНЕРАЦІЇ" якому належить 0.1% акцій ТОВ "ФІРМА "ДЕВЕЛОПЕР" якому належить 13.7202% акцій ПАТ АКБ "АРКАДА"</p>

1	2	3	4	5	6	7	8	9
								<p>Контролер ТОВ "ПРОЕКТ-2013" якому належить 9% акцій ТОВ "Нові матеріали і технології в будівництві" який є контролером ТОВ "НМТ ІНВЕСТМЕНТС" (діє від свого імені за рахунок активів венчурного інвест.фонду "Сучасні інвестиції") якому належить 9% акцій ТОВ "Фірма "ПАРМ" якому належить 9% акцій ТОВ "ПОСЛУГИ КОГЕНЕРАЦІЇ" якому належить 0.1% акцій ТОВ "ФІРМА "ДЕВЕЛОПЕР" якому належить 21.124% акцій ТОВ "КОМПАНІЯ РОЗВИТКУ БУДІВНИЦТВА" якому належить 49.387% акцій ПАТ АКБ "АРКАДА"</p> <p>Контролер ТОВ "ПРОЕКТ-2013" якому належить 9% акцій ТОВ "Нові матеріали і технології в будівництві" який є контролером ТОВ "НМТ ІНВЕСТМЕНТС" (діє від свого імені за рахунок активів венчурного інвест.фонду "Сучасні інвестиції") якому належить 9% акцій ТОВ "Фірма "ПАРМ" якому належить 9.7% акцій ТОВ "Корпорація розвитку Київської області" якому належить 9% акцій ТОВ "ПОСЛУГИ КОГЕНЕРАЦІЇ" якому належить 0.1% акцій ТОВ "ФІРМА "ДЕВЕЛОПЕР" якому належить 13.7202% акцій ПАТ АКБ "АРКАДА"</p> <p>Контролер ТОВ "ПРОЕКТ-2013" якому належить 9% акцій ТОВ "Нові матеріали і технології в будівництві" який є контролером ТОВ "НМТ ІНВЕСТМЕНТС" (діє від свого імені за рахунок активів венчурного інвест.фонду "Сучасні інвестиції") якому належить 9% акцій ТОВ "Фірма "ПАРМ" якому належить 9.7% акцій ТОВ "Корпорація розвитку Київської області" якому належить 9% акцій ТОВ "ПОСЛУГИ КОГЕНЕРАЦІЇ" якому належить 0.1% акцій ТОВ "ФІРМА "ДЕВЕЛОПЕР" якому належить 21.124% акцій ТОВ "КОМПАНІЯ РОЗВИТКУ БУДІВНИЦТВА" якому належить 49.387% акцій ПАТ АКБ "АРКАДА"</p> <p>Контролер ТОВ "ПРОЕКТ-2013" якому належить 9% акцій ТОВ "Нові матеріали і технології в будівництві" який є контролером ТОВ "НМТ ІНВЕСТМЕНТС" (від імені пайового інвест. фонду "Стратегія будівництва") який є контролером ТОВ "Будеволюція" якому належить 0.0000453628% акцій ПАТ АКБ "АРКАДА"</p> <p>Контролер ТОВ "ПРОЕКТ-2013" якому належить 9% акцій ТОВ "Нові матеріали і технології в будівництві" який є контролером ТОВ "НМТ ІНВЕСТМЕНТС" (від імені пайового інвест. фонду "Стратегія будівництва") який є контролером ТОВ "БУЧАНСЬКА БУДІВЕЛЬНА КОМПАНІЯ" якому належить 9% акцій ТОВ "ПОСЛУГИ КОГЕНЕРАЦІЇ" якому належить 0.1% акцій ТОВ "ФІРМА "ДЕВЕЛОПЕР" якому належить 13.7202% акцій ПАТ АКБ "АРКАДА"</p>

1	2	3	4	5	6	7	8	9
								<p>Контролер ТОВ "ПРОЕКТ-2013" якому належить 9% акцій ТОВ "Нові матеріали і технології в будівництві" який є контролером ТОВ "НМТ ІНВЕСТМЕНТС" (від імені пайового інвест. фонду "Стратегія будівництва") який є контролером ТОВ "БУЧАНСЬКА БУДІВЕЛЬНА КОМПАНІЯ" якому належить 9% акцій ТОВ "ПОСЛУГИ КОГЕНЕРАЦІЇ" якому належить 0.1% акцій ТОВ "ФІРМА "ДЕВЕЛОПЕР" якому належить 21.124% акцій ТОВ "КОМПАНІЯ РОЗВИТКУ БУДІВНИЦТВА" якому належить 49.387% акцій ПАТ АКБ "АРКАДА"</p> <p>Контролер ТОВ "ПРОЕКТ-2013" якому належить 9% акцій ТОВ "Нові матеріали і технології в будівництві" який є контролером ТОВ "НМТ ІНВЕСТМЕНТС" (від імені пайового інвест. фонду "Стратегія будівництва") якому належить 9% акцій ТОВ "Будівництво та реконструкція" якому належить 9.5% акцій ТОВ "ПОСЛУГИ КОГЕНЕРАЦІЇ" якому належить 0.1% акцій ТОВ "ФІРМА "ДЕВЕЛОПЕР" якому належить 13.7202% акцій ПАТ АКБ "АРКАДА"</p> <p>Контролер ТОВ "ПРОЕКТ-2013" якому належить 9% акцій ТОВ "Нові матеріали і технології в будівництві" який є контролером ТОВ "НМТ ІНВЕСТМЕНТС" (від імені пайового інвест. фонду "Стратегія будівництва") якому належить 9% акцій ТОВ "Будівництво та реконструкція" якому належить 9.5% акцій ТОВ "ПОСЛУГИ КОГЕНЕРАЦІЇ" якому належить 0.1% акцій ТОВ "ФІРМА "ДЕВЕЛОПЕР" якому належить 21.124% акцій ТОВ "КОМПАНІЯ РОЗВИТКУ БУДІВНИЦТВА" якому належить 49.387% акцій ПАТ АКБ "АРКАДА"</p> <p>Контролер ТОВ "ПРОЕКТ-2013" якому належить 9% акцій ТОВ "Нові матеріали і технології в будівництві" який є контролером ТОВ "НМТ ІНВЕСТМЕНТС" (діє від свого імені за рахунок активів венчурного інвест. фонду "Патріот-Буд") якому належить 4.2% акцій ТОВ "ПРОМІНЬ-С" якому належить 8.38% акцій ТОВ "НОВІ БУДІВЕЛЬНІ МАТЕРІАЛИ" якому належить 6.0253% акцій ПАТ АКБ "АРКАДА"</p> <p>Контролер ТОВ "ПРОЕКТ-2013" якому належить 9% акцій ТОВ "Нові матеріали і технології в будівництві" який є контролером ТОВ "НМТ ІНВЕСТМЕНТС" (діє від свого імені за рахунок активів венчурного інвест. фонду "Патріот-Буд") якому належить 4.2% акцій ТОВ "ПРОМІНЬ-С" якому належить 8.38% акцій ТОВ "НОВІ БУДІВЕЛЬНІ МАТЕРІАЛИ" якому належить 9.997% акцій ТОВ "ФІРМА "ДЕВЕЛОПЕР" якому належить 13.7202% акцій ПАТ АКБ "АРКАДА"</p>

1	2	3	4	5	6	7	8	9
								<p>Контролер ТОВ "ПРОЕКТ-2013" якому належить 9% акцій ТОВ "Нові матеріали і технології в будівництві" який є контролером ТОВ "НМТ ІНВЕСТМЕНТС" (діє від свого імені за рахунок активів венчурного інвест.фонду "Патріот-Буд") якому належить 4.2% акцій ТОВ "ПРОМІНЬ-С" якому належить 8.38% акцій ТОВ "НОВІ БУДІВЕЛЬНІ МАТЕРІАЛИ" якому належить 9.997% акцій ТОВ "ФІРМА "ДЕВЕЛОПЕР" якому належить 21.124% акцій ТОВ "КОМПАНІЯ РОЗВИТКУ БУДІВНИЦТВА" якому належить 49.387% акцій ПАТ АКБ "АРКАДА"</p> <p>Контролер ТОВ "ПРОЕКТ-2013" якому належить 9% акцій ТОВ "Нові матеріали і технології в будівництві" який є контролером ТОВ "НМТ ІНВЕСТМЕНТС" (діє від свого імені за рахунок активів венчурного інвест.фонду "Патріот-Буд") якому належить 4.2% акцій ТОВ "ПРОМІНЬ-С" якому належить 8.38% акцій ТОВ "НОВІ БУДІВЕЛЬНІ МАТЕРІАЛИ" якому належить 9% акцій ТОВ "ПОСЛУГИ КОГЕНЕРАЦІЇ" якому належить 0.1% акцій ТОВ "ФІРМА "ДЕВЕЛОПЕР" якому належить 13.7202% акцій ПАТ АКБ "АРКАДА"</p> <p>Контролер ТОВ "ПРОЕКТ-2013" якому належить 9% акцій ТОВ "Нові матеріали і технології в будівництві" який є контролером ТОВ "НМТ ІНВЕСТМЕНТС" (діє від свого імені за рахунок активів венчурного інвест.фонду "Патріот-Буд") якому належить 4.2% акцій ТОВ "ПРОМІНЬ-С" якому належить 8.38% акцій ТОВ "НОВІ БУДІВЕЛЬНІ МАТЕРІАЛИ" якому належить 9% акцій ТОВ "ПОСЛУГИ КОГЕНЕРАЦІЇ" якому належить 0.1% акцій ТОВ "ФІРМА "ДЕВЕЛОПЕР" якому належить 21.124% акцій ТОВ "КОМПАНІЯ РОЗВИТКУ БУДІВНИЦТВА" якому належить 49.387% акцій ПАТ АКБ "АРКАДА"</p> <p>Контролер ТОВ "ПРОЕКТ-2013" якому належить 9% акцій ТОВ "Нові матеріали і технології в будівництві" який є контролером ТОВ "НМТ ІНВЕСТМЕНТС" (діє від свого імені за рахунок активів венчурного інвест.фонду "Патріот-Буд") якому належить 4.2% акцій ТОВ "ПРОМІНЬ-С" якому належить 7.11% акцій ТОВ "КОМПАНІЯ РОЗВИТКУ БУДІВНИЦТВА" якому належить 49.387% акцій ПАТ АКБ "АРКАДА"</p> <p>Контролер ТОВ "ПРОЕКТ-2013" якому належить 9% акцій ТОВ "Нові матеріали і технології в будівництві" який є контролером ТОВ "НМТ ІНВЕСТМЕНТС" (діє від свого імені за рахунок активів венчурного інвест.фонду "Патріот-Буд") якому належить 4.2% акцій ТОВ "ПРОМІНЬ-С" якому належить 9% акцій ТОВ "Фірма "ПАрМ" якому належить 0.0003% акцій ПАТ АКБ "АРКАДА"</p>

1	2	3	4	5	6	7	8	9
								<p>Контролер ТОВ "ПРОЕКТ-2013" якому належить 9% акцій ТОВ "Нові матеріали і технології в будівництві" який є контролером ТОВ "НМТ ІНВЕСТМЕНТС" (діє від свого імені за рахунок активів венчурного інвест.фонду "Патріот-Буд") якому належить 4.2% акцій ТОВ "ПРОМІНЬ-С" якому належить 9% акцій ТОВ "Фірма "ПАрМ" якому належить 9.8899% акцій ТОВ "ФІРМА "ДЕВЕЛОПЕР" якому належить 13.7202% акцій ПАТ АКБ "АРКАДА"</p> <p>Контролер ТОВ "ПРОЕКТ-2013" якому належить 9% акцій ТОВ "Нові матеріали і технології в будівництві" який є контролером ТОВ "НМТ ІНВЕСТМЕНТС" (діє від свого імені за рахунок активів венчурного інвест.фонду "Патріот-Буд") якому належить 4.2% акцій ТОВ "ПРОМІНЬ-С" якому належить 9% акцій ТОВ "Фірма "ПАрМ" якому належить 9.8899% акцій ТОВ "ФІРМА "ДЕВЕЛОПЕР" якому належить 21.124% акцій ТОВ "КОМПАНІЯ РОЗВИТКУ БУДІВНИЦТВА" якому належить 49.387% акцій ПАТ АКБ "АРКАДА"</p> <p>Контролер ТОВ "ПРОЕКТ-2013" якому належить 9% акцій ТОВ "Нові матеріали і технології в будівництві" який є контролером ТОВ "НМТ ІНВЕСТМЕНТС" (діє від свого імені за рахунок активів венчурного інвест.фонду "Патріот-Буд") якому належить 4.2% акцій ТОВ "ПРОМІНЬ-С" якому належить 9% акцій ТОВ "Фірма "ПАрМ" якому належить 9% акцій ТОВ "ПОСЛУГИ КОГЕНЕРАЦІЇ" якому належить 0.1% акцій ТОВ "ФІРМА "ДЕВЕЛОПЕР" якому належить 13.7202% акцій ПАТ АКБ "АРКАДА"</p> <p>Контролер ТОВ "ПРОЕКТ-2013" якому належить 9% акцій ТОВ "Нові матеріали і технології в будівництві" який є контролером ТОВ "НМТ ІНВЕСТМЕНТС" (діє від свого імені за рахунок активів венчурного інвест.фонду "Патріот-Буд") якому належить 4.2% акцій ТОВ "ПРОМІНЬ-С" якому належить 9% акцій ТОВ "Фірма "ПАрМ" якому належить 9% акцій ТОВ "ПОСЛУГИ КОГЕНЕРАЦІЇ" якому належить 0.1% акцій ТОВ "ФІРМА "ДЕВЕЛОПЕР" якому належить 21.124% акцій ТОВ "КОМПАНІЯ РОЗВИТКУ БУДІВНИЦТВА" якому належить 49.387% акцій ПАТ АКБ "АРКАДА"</p> <p>Контролер ТОВ "ПРОЕКТ-2013" якому належить 9% акцій ТОВ "Нові матеріали і технології в будівництві" який є контролером ТОВ "НМТ ІНВЕСТМЕНТС" (діє від свого імені за рахунок активів венчурного інвест.фонду "Патріот-Буд") якому належить 4.2% акцій ТОВ "ПРОМІНЬ-С" якому належить 9% акцій ТОВ "Фірма "ПАрМ" якому належить 9.7% акцій ТОВ "Корпорація розвитку Київської області" якому належить 9% акцій ТОВ "ПОСЛУГИ КОГЕНЕРАЦІЇ" якому належить 0.1% акцій ТОВ "ФІРМА "ДЕВЕЛОПЕР" якому належить 13.7202% акцій ПАТ АКБ "АРКАДА"</p>

1	2	3	4	5	6	7	8	9
								<p>Контролер ТОВ "ПРОЕКТ-2013" якому належить 9% акцій ТОВ "Нові матеріали і технології в будівництві" який є контролером ТОВ "НМТ ІНВЕСТМЕНТС" (діє від свого імені за рахунок активів венчурного інвест.фонду "Патріот-Буд") якому належить 4.2% акцій ТОВ "ПРОМІНЬ-С" якому належить 9% акцій ТОВ "Фірма "ПАрМ" якому належить 9.7% акцій ТОВ "Корпорація розвитку Київської області" якому належить 9% акцій ТОВ "ПОСЛУГИ КОГЕНЕРАЦІЇ" якому належить 0.1% акцій ТОВ "ФІРМА "ДЕВЕЛОПЕР" якому належить 21.124% акцій ТОВ "КОМПАНІЯ РОЗВИТКУ БУДІВНИЦТВА" якому належить 49.387% акцій ПАТ АКБ "АРКАДА"</p> <p>Контролер ТОВ "ПРОЕКТ-2013" якому належить 9% акцій ТОВ "Нові матеріали і технології в будівництві" який є контролером ТОВ "НМТ ІНВЕСТМЕНТС" (діє від свого імені за рахунок активів венчурного інвест.фонду "Патріот-Буд") якому належить 4.2% акцій ТОВ "ПРОМІНЬ-С" якому належить 9% акцій ТОВ "Будівництво та реконструкція" якому належить 9.5% акцій ТОВ "ПОСЛУГИ КОГЕНЕРАЦІЇ" якому належить 0.1% акцій ТОВ "ФІРМА "ДЕВЕЛОПЕР" якому належить 13.7202% акцій ПАТ АКБ "АРКАДА"</p> <p>Контролер ТОВ "ПРОЕКТ-2013" якому належить 9% акцій ТОВ "Нові матеріали і технології в будівництві" який є контролером ТОВ "НМТ ІНВЕСТМЕНТС" (діє від свого імені за рахунок активів венчурного інвест.фонду "Патріот-Буд") якому належить 4.2% акцій ТОВ "ПРОМІНЬ-С" якому належить 9% акцій ТОВ "Будівництво та реконструкція" якому належить 9.5% акцій ТОВ "ПОСЛУГИ КОГЕНЕРАЦІЇ" якому належить 0.1% акцій ТОВ "ФІРМА "ДЕВЕЛОПЕР" якому належить 21.124% акцій ТОВ "КОМПАНІЯ РОЗВИТКУ БУДІВНИЦТВА" якому належить 49.387% акцій ПАТ АКБ "АРКАДА"</p> <p>Контролер ТОВ "ПРОЕКТ-2013" якому належить 9% акцій ТОВ "Нові матеріали і технології в будівництві" який є контролером ТОВ "НМТ ІНВЕСТМЕНТС" (діє від свого імені за рахунок активів венчурного інвест.фонду "Патріот-Буд") якому належить 9% акцій ТОВ "ТОРГКОНТРАКТ" якому належить 9.9828% акцій ТОВ "ФІРМА "ДЕВЕЛОПЕР" якому належить 13.7202% акцій ПАТ АКБ "АРКАДА"</p> <p>Контролер ТОВ "ПРОЕКТ-2013" якому належить 9% акцій ТОВ "Нові матеріали і технології в будівництві" який є контролером ТОВ "НМТ ІНВЕСТМЕНТС" (діє від свого імені за рахунок активів венчурного інвест.фонду "Патріот-Буд") якому належить 9% акцій ТОВ "ТОРГКОНТРАКТ" якому належить 9.9828% акцій ТОВ "ФІРМА "ДЕВЕЛОПЕР" якому належить 21.124% акцій ТОВ "КОМПАНІЯ РОЗВИТКУ БУДІВНИЦТВА" якому належить 49.387% акцій ПАТ АКБ "АРКАДА"</p>

1	2	3	4	5	6	7	8	9
								<p>Контролер ТОВ "ПРОЕКТ-2013" якому належить 9% акцій ТОВ "Нові матеріали і технології в будівництві" який є контролером ТОВ "НМТ ІНВЕСТМЕНТС" (діє від свого імені за рахунок активів венчурного інвест.фонду "Патріот-Буд") якому належить 9% акцій ТОВ "ТОРГКОНТРАКТ" якому належить 7.377% акцій ТОВ "КОМПАНІЯ РОЗВИТКУ БУДІВНИЦТВА" якому належить 49.387% акцій ПАТ АКБ "АРКАДА"</p> <p>Контролер ТОВ "ПРОЕКТ-2013" якому належить 9% акцій ТОВ "Нові матеріали і технології в будівництві" який є контролером ТОВ "НМТ ІНВЕСТМЕНТС" (діє від свого імені за рахунок активів венчурного інвест.фонду "Патріот-Буд") якому належить 9% акцій ТОВ "ТОРГКОНТРАКТ" якому належить 9% акцій ТОВ "Фірма "ПАрМ" якому належить 0.0003% акцій ПАТ АКБ "АРКАДА"</p> <p>Контролер ТОВ "ПРОЕКТ-2013" якому належить 9% акцій ТОВ "Нові матеріали і технології в будівництві" який є контролером ТОВ "НМТ ІНВЕСТМЕНТС" (діє від свого імені за рахунок активів венчурного інвест.фонду "Патріот-Буд") якому належить 9% акцій ТОВ "ТОРГКОНТРАКТ" якому належить 9% акцій ТОВ "Фірма "ПАрМ" якому належить 9.8899% акцій ТОВ "ФІРМА "ДЕВЕЛОПЕР" якому належить 13.7202% акцій ПАТ АКБ "АРКАДА"</p> <p>Контролер ТОВ "ПРОЕКТ-2013" якому належить 9% акцій ТОВ "Нові матеріали і технології в будівництві" який є контролером ТОВ "НМТ ІНВЕСТМЕНТС" (діє від свого імені за рахунок активів венчурного інвест.фонду "Патріот-Буд") якому належить 9% акцій ТОВ "ТОРГКОНТРАКТ" якому належить 9% акцій ТОВ "Фірма "ПАрМ" якому належить 9.8899% акцій ТОВ "ФІРМА "ДЕВЕЛОПЕР" якому належить 21.124% акцій ТОВ "КОМПАНІЯ РОЗВИТКУ БУДІВНИЦТВА" якому належить 49.387% акцій ПАТ АКБ "АРКАДА"</p> <p>Контролер ТОВ "ПРОЕКТ-2013" якому належить 9% акцій ТОВ "Нові матеріали і технології в будівництві" який є контролером ТОВ "НМТ ІНВЕСТМЕНТС" (діє від свого імені за рахунок активів венчурного інвест.фонду "Патріот-Буд") якому належить 9% акцій ТОВ "ТОРГКОНТРАКТ" якому належить 9% акцій ТОВ "Фірма "ПАрМ" якому належить 9% акцій ТОВ "ПОСЛУГИ КОГЕНЕРАЦІЇ" якому належить 0.1% акцій ТОВ "ФІРМА "ДЕВЕЛОПЕР" якому належить 13.7202% акцій ПАТ АКБ "АРКАДА"</p>

1	2	3	4	5	6	7	8	9
								<p>Контролер ТОВ "ПРОЕКТ-2013" якому належить 9% акцій ТОВ "Нові матеріали і технології в будівництві" який є контролером ТОВ "НМТ ІНВЕСТМЕНТС" (діє від свого імені за рахунок активів венчурного інвест.фонду "Патріот-Буд") якому належить 9% акцій ТОВ "ТОРГКОНТРАКТ" якому належить 9% акцій ТОВ "Фірма "ПАрМ" якому належить 9% акцій ТОВ "ПОСЛУГИ КОГЕНЕРАЦІЇ" якому належить 0.1% акцій ТОВ "ФІРМА "ДЕВЕЛОПЕР" якому належить 21.124% акцій ТОВ "КОМПАНІЯ РОЗВИТКУ БУДІВНИЦТВА" якому належить 49.387% акцій ПАТ АКБ "АРКАДА"</p> <p>Контролер ТОВ "ПРОЕКТ-2013" якому належить 9% акцій ТОВ "Нові матеріали і технології в будівництві" який є контролером ТОВ "НМТ ІНВЕСТМЕНТС" (діє від свого імені за рахунок активів венчурного інвест.фонду "Патріот-Буд") якому належить 9% акцій ТОВ "ТОРГКОНТРАКТ" якому належить 9% акцій ТОВ "Фірма "ПАрМ" якому належить 9.7% акцій ТОВ "Корпорація розвитку Київської області" якому належить 9% акцій ТОВ "ПОСЛУГИ КОГЕНЕРАЦІЇ" якому належить 0.1% акцій ТОВ "ФІРМА "ДЕВЕЛОПЕР" якому належить 13.7202% акцій ПАТ АКБ "АРКАДА"</p> <p>Контролер ТОВ "ПРОЕКТ-2013" якому належить 9% акцій ТОВ "Нові матеріали і технології в будівництві" який є контролером ТОВ "НМТ ІНВЕСТМЕНТС" (діє від свого імені за рахунок активів венчурного інвест.фонду "Патріот-Буд") якому належить 9% акцій ТОВ "ТОРГКОНТРАКТ" якому належить 9% акцій ТОВ "Фірма "ПАрМ" якому належить 9.7% акцій ТОВ "Корпорація розвитку Київської області" якому належить 9% акцій ТОВ "ПОСЛУГИ КОГЕНЕРАЦІЇ" якому належить 0.1% акцій ТОВ "ФІРМА "ДЕВЕЛОПЕР" якому належить 21.124% акцій ТОВ "КОМПАНІЯ РОЗВИТКУ БУДІВНИЦТВА" якому належить 49.387% акцій ПАТ АКБ "АРКАДА"</p> <p>Контролер ТОВ "ПРОЕКТ-2013" якому належить 9% акцій ТОВ "Нові матеріали і технології в будівництві" який є контролером ТОВ "НМТ ІНВЕСТМЕНТС" (діє від свого імені за рахунок активів венчурного інвест.фонду "Патріот-Буд") якому належить 9% акцій ТОВ "ТОРГКОНТРАКТ" якому належить 9.98% акцій ТОВ "ПРОМІНЬ-С" якому належить 8.38% акцій ТОВ "НОВІ БУДІВЕЛЬНІ МАТЕРІАЛИ" якому належить 6.0253% акцій ПАТ АКБ "АРКАДА"</p>

1	2	3	4	5	6	7	8	9
								<p>Контролер ТОВ "ПРОЕКТ-2013" якому належить 9% акцій ТОВ "Нові матеріали і технології в будівництві" який є контролером ТОВ "НМТ ІНВЕСТМЕНТС" (діє від свого імені за рахунок активів венчурного інвест.фонду "Патріот-Буд") якому належить 9% акцій ТОВ "ТОРГКОНТРАКТ" якому належить 9.98% акцій ТОВ "ПРОМІНЬ-С" якому належить 8.38% акцій ТОВ "НОВІ БУДІВЕЛЬНІ МАТЕРІАЛИ" якому належить 9.997% акцій ТОВ "ФІРМА "ДЕВЕЛОПЕР" якому належить 13.7202% акцій ПАТ АКБ "АРКАДА"</p> <p>Контролер ТОВ "ПРОЕКТ-2013" якому належить 9% акцій ТОВ "Нові матеріали і технології в будівництві" який є контролером ТОВ "НМТ ІНВЕСТМЕНТС" (діє від свого імені за рахунок активів венчурного інвест.фонду "Патріот-Буд") якому належить 9% акцій ТОВ "ТОРГКОНТРАКТ" якому належить 9.98% акцій ТОВ "ПРОМІНЬ-С" якому належить 8.38% акцій ТОВ "НОВІ БУДІВЕЛЬНІ МАТЕРІАЛИ" якому належить 9.997% акцій ТОВ "ФІРМА "ДЕВЕЛОПЕР" якому належить 21.124% акцій ТОВ "КОМПАНІЯ РОЗВИТКУ БУДІВНИЦТВА" якому належить 49.387% акцій ПАТ АКБ "АРКАДА"</p> <p>Контролер ТОВ "ПРОЕКТ-2013" якому належить 9% акцій ТОВ "Нові матеріали і технології в будівництві" який є контролером ТОВ "НМТ ІНВЕСТМЕНТС" (діє від свого імені за рахунок активів венчурного інвест.фонду "Патріот-Буд") якому належить 9% акцій ТОВ "ТОРГКОНТРАКТ" якому належить 9.98% акцій ТОВ "ПРОМІНЬ-С" якому належить 8.38% акцій ТОВ "НОВІ БУДІВЕЛЬНІ МАТЕРІАЛИ" якому належить 9% акцій ТОВ "ПОСЛУГИ КОГЕНЕРАЦІЇ" якому належить 0.1% акцій ТОВ "ФІРМА "ДЕВЕЛОПЕР" якому належить 13.7202% акцій ПАТ АКБ "АРКАДА"</p> <p>Контролер ТОВ "ПРОЕКТ-2013" якому належить 9% акцій ТОВ "Нові матеріали і технології в будівництві" який є контролером ТОВ "НМТ ІНВЕСТМЕНТС" (діє від свого імені за рахунок активів венчурного інвест.фонду "Патріот-Буд") якому належить 9% акцій ТОВ "ТОРГКОНТРАКТ" якому належить 9.98% акцій ТОВ "ПРОМІНЬ-С" якому належить 8.38% акцій ТОВ "НОВІ БУДІВЕЛЬНІ МАТЕРІАЛИ" якому належить 9% акцій ТОВ "ПОСЛУГИ КОГЕНЕРАЦІЇ" якому належить 0.1% акцій ТОВ "ФІРМА "ДЕВЕЛОПЕР" якому належить 21.124% акцій ТОВ "КОМПАНІЯ РОЗВИТКУ БУДІВНИЦТВА" якому належить 49.387% акцій ПАТ АКБ "АРКАДА"</p>

1	2	3	4	5	6	7	8	9
								<p>Контролер ТОВ "ПРОЕКТ-2013" якому належить 9% акцій ТОВ "Нові матеріали і технології в будівництві" який є контролером ТОВ "НМТ ІНВЕСТМЕНТС" (діє від свого імені за рахунок активів венчурного інвест.фонду "Патріот-Буд") якому належить 9% акцій ТОВ "ТОРГКОНТРАКТ" якому належить 9.98% акцій ТОВ "ПРОМІНЬ-С" якому належить 7.11% акцій ТОВ "КОМПАНІЯ РОЗВИТКУ БУДІВНИЦТВА" якому належить 49.387% акцій ПАТ АКБ "АРКАДА"</p> <p>Контролер ТОВ "ПРОЕКТ-2013" якому належить 9% акцій ТОВ "Нові матеріали і технології в будівництві" який є контролером ТОВ "НМТ ІНВЕСТМЕНТС" (діє від свого імені за рахунок активів венчурного інвест.фонду "Патріот-Буд") якому належить 9% акцій ТОВ "ТОРГКОНТРАКТ" якому належить 9.98% акцій ТОВ "ПРОМІНЬ-С" якому належить 9% акцій ТОВ "Фірма "ПАрМ" якому належить 0.0003% акцій ПАТ АКБ "АРКАДА"</p> <p>Контролер ТОВ "ПРОЕКТ-2013" якому належить 9% акцій ТОВ "Нові матеріали і технології в будівництві" який є контролером ТОВ "НМТ ІНВЕСТМЕНТС" (діє від свого імені за рахунок активів венчурного інвест.фонду "Патріот-Буд") якому належить 9% акцій ТОВ "ТОРГКОНТРАКТ" якому належить 9.98% акцій ТОВ "ПРОМІНЬ-С" якому належить 9% акцій ТОВ "Фірма "ПАрМ" якому належить 9.8899% акцій ТОВ "ФІРМА "ДЕВЕЛОПЕР" якому належить 13.7202% акцій ПАТ АКБ "АРКАДА"</p> <p>Контролер ТОВ "ПРОЕКТ-2013" якому належить 9% акцій ТОВ "Нові матеріали і технології в будівництві" який є контролером ТОВ "НМТ ІНВЕСТМЕНТС" (діє від свого імені за рахунок активів венчурного інвест.фонду "Патріот-Буд") якому належить 9% акцій ТОВ "ТОРГКОНТРАКТ" якому належить 9.98% акцій ТОВ "ПРОМІНЬ-С" якому належить 9% акцій ТОВ "Фірма "ПАрМ" якому належить 9.8899% акцій ТОВ "ФІРМА "ДЕВЕЛОПЕР" якому належить 21.124% акцій ТОВ "КОМПАНІЯ РОЗВИТКУ БУДІВНИЦТВА" якому належить 49.387% акцій ПАТ АКБ "АРКАДА"</p> <p>Контролер ТОВ "ПРОЕКТ-2013" якому належить 9% акцій ТОВ "Нові матеріали і технології в будівництві" який є контролером ТОВ "НМТ ІНВЕСТМЕНТС" (діє від свого імені за рахунок активів венчурного інвест.фонду "Патріот-Буд") якому належить 9% акцій ТОВ "ТОРГКОНТРАКТ" якому належить 9.98% акцій ТОВ "ПРОМІНЬ-С" якому належить 9% акцій ТОВ "Фірма "ПАрМ" якому належить 9% акцій ТОВ "ПОСЛУГИ КОГЕНЕРАЦІЇ" якому належить 0.1% акцій ТОВ "ФІРМА "ДЕВЕЛОПЕР" якому належить 13.7202% акцій ПАТ АКБ "АРКАДА"</p>

1	2	3	4	5	6	7	8	9
								<p>Контролер ТОВ "ПРОЕКТ-2013" якому належить 9% акцій ТОВ "Нові матеріали і технології в будівництві" який є контролером ТОВ "НМТ ІНВЕСТМЕНТС" (діє від свого імені за рахунок активів венчурного інвест.фонду "Патріот-Буд") якому належить 9% акцій ТОВ "ТОРГКОНТРАКТ" якому належить 9.98% акцій ТОВ "ПРОМІНЬ-С" якому належить 9% акцій ТОВ "Фірма "ПАРМ" якому належить 9% акцій ТОВ "ПОСЛУГИ КОГЕНЕРАЦІЇ" якому належить 0.1% акцій ТОВ "ФІРМА "ДЕВЕЛОПЕР" якому належить 21.124% акцій ТОВ "КОМПАНІЯ РОЗВИТКУ БУДІВНИЦТВА" якому належить 49.387% акцій ПАТ АКБ "АРКАДА"</p> <p>Контролер ТОВ "ПРОЕКТ-2013" якому належить 9% акцій ТОВ "Нові матеріали і технології в будівництві" який є контролером ТОВ "НМТ ІНВЕСТМЕНТС" (діє від свого імені за рахунок активів венчурного інвест.фонду "Патріот-Буд") якому належить 9% акцій ТОВ "ТОРГКОНТРАКТ" якому належить 9.98% акцій ТОВ "ПРОМІНЬ-С" якому належить 9% акцій ТОВ "Фірма "ПАРМ" якому належить 9.7% акцій ТОВ "Корпорація розвитку Київської області" якому належить 9% акцій ТОВ "ПОСЛУГИ КОГЕНЕРАЦІЇ" якому належить 0.1% акцій ТОВ "ФІРМА "ДЕВЕЛОПЕР" якому належить 13.7202% акцій ПАТ АКБ "АРКАДА"</p> <p>Контролер ТОВ "ПРОЕКТ-2013" якому належить 9% акцій ТОВ "Нові матеріали і технології в будівництві" який є контролером ТОВ "НМТ ІНВЕСТМЕНТС" (діє від свого імені за рахунок активів венчурного інвест.фонду "Патріот-Буд") якому належить 9% акцій ТОВ "ТОРГКОНТРАКТ" якому належить 9.98% акцій ТОВ "ПРОМІНЬ-С" якому належить 9% акцій ТОВ "Фірма "ПАРМ" якому належить 9.7% акцій ТОВ "Корпорація розвитку Київської області" якому належить 9% акцій ТОВ "ПОСЛУГИ КОГЕНЕРАЦІЇ" якому належить 0.1% акцій ТОВ "ФІРМА "ДЕВЕЛОПЕР" якому належить 21.124% акцій ТОВ "КОМПАНІЯ РОЗВИТКУ БУДІВНИЦТВА" якому належить 49.387% акцій ПАТ АКБ "АРКАДА"</p> <p>Контролер ТОВ "ПРОЕКТ-2013" якому належить 9% акцій ТОВ "Нові матеріали і технології в будівництві" який є контролером ТОВ "НМТ ІНВЕСТМЕНТС" (діє від свого імені за рахунок активів венчурного інвест.фонду "Патріот-Буд") якому належить 9% акцій ТОВ "ТОРГКОНТРАКТ" якому належить 9.98% акцій ТОВ "ПРОМІНЬ-С" якому належить 9% акцій ТОВ "Будівництво та реконструкція" якому належить 9.5% акцій ТОВ "ПОСЛУГИ КОГЕНЕРАЦІЇ" якому належить 0.1% акцій ТОВ "ФІРМА "ДЕВЕЛОПЕР" якому належить 13.7202% акцій ПАТ АКБ "АРКАДА"</p>

1	2	3	4	5	6	7	8	9
								<p>Контролер ТОВ "ПРОЕКТ-2013" якому належить 9% акцій ТОВ "Нові матеріали і технології в будівництві" який є контролером ТОВ "НМТ ІНВЕСТМЕНТС" (діє від свого імені за рахунок активів венчурного інвест.фонду "Патріот-Буд") якому належить 9% акцій ТОВ "ТОРГКОНТРАКТ" якому належить 9.98% акцій ТОВ "ПРОМІНЬ-С" якому належить 9% акцій ТОВ "Будівництво та реконструкція" якому належить 9.5% акцій ТОВ "ПОСЛУГИ КОГЕНЕРАЦІЇ" якому належить 0.1% акцій ТОВ "ФІРМА "ДЕВЕЛОПЕР" якому належить 21.124% акцій ТОВ "КОМПАНІЯ РОЗВИТКУ БУДІВНИЦТВА" якому належить 49.387% акцій ПАТ АКБ "АРКАДА"</p> <p>Контролер ТОВ "ПРОЕКТ-2013" якому належить 9% акцій ТОВ "Нові матеріали і технології в будівництві" який є контролером ТОВ "НМТ ІНВЕСТМЕНТС" (діє від свого імені за рахунок активів венчурного інвест.фонду "Патріот-Буд") якому належить 9% акцій ТОВ "ТОРГКОНТРАКТ" якому належить 9% акцій ТОВ "ПОСЛУГИ КОГЕНЕРАЦІЇ" якому належить 0.1% акцій ТОВ "ФІРМА "ДЕВЕЛОПЕР" якому належить 13.7202% акцій ПАТ АКБ "АРКАДА"</p> <p>Контролер ТОВ "ПРОЕКТ-2013" якому належить 9% акцій ТОВ "Нові матеріали і технології в будівництві" який є контролером ТОВ "НМТ ІНВЕСТМЕНТС" (діє від свого імені за рахунок активів венчурного інвест.фонду "Патріот-Буд") якому належить 9% акцій ТОВ "ТОРГКОНТРАКТ" якому належить 9% акцій ТОВ "ПОСЛУГИ КОГЕНЕРАЦІЇ" якому належить 0.1% акцій ТОВ "ФІРМА "ДЕВЕЛОПЕР" якому належить 21.124% акцій ТОВ "КОМПАНІЯ РОЗВИТКУ БУДІВНИЦТВА" якому належить 49.387% акцій ПАТ АКБ "АРКАДА"</p> <p>Контролер ТОВ "ПРОЕКТ-2013" якому належить 9% акцій ТОВ "Нові матеріали і технології в будівництві" який є контролером ТОВ "НМТ ІНВЕСТМЕНТС" (діє від свого імені за рахунок активів венчурного інвест.фонду "Патріот-Буд") який є контролером ТОВ "Оздоббудмеханізація" якому належить 9.5% акцій ТОВ "ПОСЛУГИ КОГЕНЕРАЦІЇ" якому належить 0.1% акцій ТОВ "ФІРМА "ДЕВЕЛОПЕР" якому належить 13.7202% акцій ПАТ АКБ "АРКАДА"</p> <p>Контролер ТОВ "ПРОЕКТ-2013" якому належить 9% акцій ТОВ "Нові матеріали і технології в будівництві" який є контролером ТОВ "НМТ ІНВЕСТМЕНТС" (діє від свого імені за рахунок активів венчурного інвест.фонду "Патріот-Буд") який є контролером ТОВ "Оздоббудмеханізація" якому належить 9.5% акцій ТОВ "ПОСЛУГИ КОГЕНЕРАЦІЇ" якому належить 0.1% акцій ТОВ "ФІРМА "ДЕВЕЛОПЕР" якому належить 21.124% акцій ТОВ "КОМПАНІЯ РОЗВИТКУ БУДІВНИЦТВА" якому належить 49.387% акцій ПАТ АКБ "АРКАДА"</p>

1	2	3	4	5	6	7	8	9
								<p>Контролер ТОВ "ПРОЕКТ-2013" якому належить 9% акцій ТОВ "Нові матеріали і технології в будівництві" якому належить 9% акцій ТОВ "ПОСЛУГИ КОГЕНЕРАЦІЇ" якому належить 0.1% акцій ТОВ "ФІРМА "ДЕВЕЛОПЕР" якому належить 13.7202% акцій ПАТ АКБ "АРКАДА"</p> <p>Контролер ТОВ "ПРОЕКТ-2013" якому належить 9% акцій ТОВ "Нові матеріали і технології в будівництві" якому належить 9% акцій ТОВ "ПОСЛУГИ КОГЕНЕРАЦІЇ" якому належить 0.1% акцій ТОВ "ФІРМА "ДЕВЕЛОПЕР" якому належить 21.124% акцій ТОВ "КОМПАНІЯ РОЗВИТКУ БУДІВНИЦТВА" якому належить 49.387% акцій ПАТ АКБ "АРКАДА"</p> <p>Контролер ТОВ "ПРОЕКТ-2013" якому належить 9% акцій ТОВ "ТОРГКОНТРАКТ" якому належить 9.9828% акцій ТОВ "ФІРМА "ДЕВЕЛОПЕР" якому належить 13.7202% акцій ПАТ АКБ "АРКАДА"</p> <p>Контролер ТОВ "ПРОЕКТ-2013" якому належить 9% акцій ТОВ "ТОРГКОНТРАКТ" якому належить 9.9828% акцій ТОВ "ФІРМА "ДЕВЕЛОПЕР" якому належить 21.124% акцій ТОВ "КОМПАНІЯ РОЗВИТКУ БУДІВНИЦТВА" якому належить 49.387% акцій ПАТ АКБ "АРКАДА"</p> <p>Контролер ТОВ "ПРОЕКТ-2013" якому належить 9% акцій ТОВ "ТОРГКОНТРАКТ" якому належить 7.377% акцій ТОВ "КОМПАНІЯ РОЗВИТКУ БУДІВНИЦТВА" якому належить 49.387% акцій ПАТ АКБ "АРКАДА"</p> <p>Контролер ТОВ "ПРОЕКТ-2013" якому належить 9% акцій ТОВ "ТОРГКОНТРАКТ" якому належить 9% акцій ТОВ "Фірма "ПАрМ" якому належить 0.0003% акцій ПАТ АКБ "АРКАДА"</p> <p>Контролер ТОВ "ПРОЕКТ-2013" якому належить 9% акцій ТОВ "ТОРГКОНТРАКТ" якому належить 9% акцій ТОВ "Фірма "ПАрМ" якому належить 9.8899% акцій ТОВ "ФІРМА "ДЕВЕЛОПЕР" якому належить 13.7202% акцій ПАТ АКБ "АРКАДА"</p> <p>Контролер ТОВ "ПРОЕКТ-2013" якому належить 9% акцій ТОВ "ТОРГКОНТРАКТ" якому належить 9% акцій ТОВ "Фірма "ПАрМ" якому належить 9.8899% акцій ТОВ "ФІРМА "ДЕВЕЛОПЕР" якому належить 21.124% акцій ТОВ "КОМПАНІЯ РОЗВИТКУ БУДІВНИЦТВА" якому належить 49.387% акцій ПАТ АКБ "АРКАДА"</p> <p>Контролер ТОВ "ПРОЕКТ-2013" якому належить 9% акцій ТОВ "ТОРГКОНТРАКТ" якому належить 9% акцій ТОВ "Фірма "ПАрМ" якому належить 9% акцій ТОВ "ПОСЛУГИ КОГЕНЕРАЦІЇ" якому належить 0.1% акцій ТОВ "ФІРМА "ДЕВЕЛОПЕР" якому належить 13.7202% акцій ПАТ АКБ "АРКАДА"</p>

1	2	3	4	5	6	7	8	9
								<p>Контролер ТОВ "ПРОЕКТ-2013" якому належить 9% акцій ТОВ "ТОРГКОНТРАКТ" якому належить 9% акцій ТОВ "Фірма "ПАрМ" якому належить 9% акцій ТОВ "ПОСЛУГИ КОГЕНЕРАЦІЇ" якому належить 0.1% акцій ТОВ "ФІРМА "ДЕВЕЛОПЕР" якому належить 21.124% акцій ТОВ "КОМПАНІЯ РОЗВИТКУ БУДІВНИЦТВА" якому належить 49.387% акцій ПАТ АКБ "АРКАДА"</p> <p>Контролер ТОВ "ПРОЕКТ-2013" якому належить 9% акцій ТОВ "ТОРГКОНТРАКТ" якому належить 9% акцій ТОВ "Фірма "ПАрМ" якому належить 9.7% акцій ТОВ "Корпорація розвитку Київської області" якому належить 9% акцій ТОВ "ПОСЛУГИ КОГЕНЕРАЦІЇ" якому належить 0.1% акцій ТОВ "ФІРМА "ДЕВЕЛОПЕР" якому належить 13.7202% акцій ПАТ АКБ "АРКАДА"</p> <p>Контролер ТОВ "ПРОЕКТ-2013" якому належить 9% акцій ТОВ "ТОРГКОНТРАКТ" якому належить 9% акцій ТОВ "Фірма "ПАрМ" якому належить 9.7% акцій ТОВ "Корпорація розвитку Київської області" якому належить 9% акцій ТОВ "ПОСЛУГИ КОГЕНЕРАЦІЇ" якому належить 0.1% акцій ТОВ "ФІРМА "ДЕВЕЛОПЕР" якому належить 21.124% акцій ТОВ "КОМПАНІЯ РОЗВИТКУ БУДІВНИЦТВА" якому належить 49.387% акцій ПАТ АКБ "АРКАДА"</p> <p>Контролер ТОВ "ПРОЕКТ-2013" якому належить 9% акцій ТОВ "ТОРГКОНТРАКТ" якому належить 9.98% акцій ТОВ "ПРОМІНЬ-С" якому належить 8.38% акцій ТОВ "НОВІ БУДІВЕЛЬНІ МАТЕРІАЛИ" якому належить 6.0253% акцій ПАТ АКБ "АРКАДА"</p> <p>Контролер ТОВ "ПРОЕКТ-2013" якому належить 9% акцій ТОВ "ТОРГКОНТРАКТ" якому належить 9.98% акцій ТОВ "ПРОМІНЬ-С" якому належить 8.38% акцій ТОВ "НОВІ БУДІВЕЛЬНІ МАТЕРІАЛИ" якому належить 9.997% акцій ТОВ "ФІРМА "ДЕВЕЛОПЕР" якому належить 13.7202% акцій ПАТ АКБ "АРКАДА"</p> <p>Контролер ТОВ "ПРОЕКТ-2013" якому належить 9% акцій ТОВ "ТОРГКОНТРАКТ" якому належить 9.98% акцій ТОВ "ПРОМІНЬ-С" якому належить 8.38% акцій ТОВ "НОВІ БУДІВЕЛЬНІ МАТЕРІАЛИ" якому належить 9.997% акцій ТОВ "ФІРМА "ДЕВЕЛОПЕР" якому належить 21.124% акцій ТОВ "КОМПАНІЯ РОЗВИТКУ БУДІВНИЦТВА" якому належить 49.387% акцій ПАТ АКБ "АРКАДА"</p> <p>Контролер ТОВ "ПРОЕКТ-2013" якому належить 9% акцій ТОВ "ТОРГКОНТРАКТ" якому належить 9.98% акцій ТОВ "ПРОМІНЬ-С" якому належить 8.38% акцій ТОВ "НОВІ БУДІВЕЛЬНІ МАТЕРІАЛИ" якому належить 9% акцій ТОВ "ПОСЛУГИ КОГЕНЕРАЦІЇ" якому належить 0.1% акцій ТОВ "ФІРМА "ДЕВЕЛОПЕР" якому належить 13.7202% акцій ПАТ АКБ "АРКАДА"</p>

1	2	3	4	5	6	7	8	9
								<p>Контролер ТОВ "ПРОЕКТ-2013" якому належить 9% акцій ТОВ "ТОРГКОНТРАКТ" якому належить 9.98% акцій ТОВ "ПРОМІНЬ-С" якому належить 8.38% акцій ТОВ "НОВІ БУДІВЕЛЬНІ МАТЕРІАЛИ" якому належить 9% акцій ТОВ "ПОСЛУГИ КОГЕНЕРАЦІЇ" якому належить 0.1% акцій ТОВ "ФІРМА "ДЕВЕЛОПЕР" якому належить 21.124% акцій ТОВ "КОМПАНІЯ РОЗВИТКУ БУДІВНИЦТВА" якому належить 49.387% акцій ПАТ АКБ "АРКАДА"</p> <p>Контролер ТОВ "ПРОЕКТ-2013" якому належить 9% акцій ТОВ "ТОРГКОНТРАКТ" якому належить 9.98% акцій ТОВ "ПРОМІНЬ-С" якому належить 7.11% акцій ТОВ "КОМПАНІЯ РОЗВИТКУ БУДІВНИЦТВА" якому належить 49.387% акцій ПАТ АКБ "АРКАДА"</p> <p>Контролер ТОВ "ПРОЕКТ-2013" якому належить 9% акцій ТОВ "ТОРГКОНТРАКТ" якому належить 9.98% акцій ТОВ "ПРОМІНЬ-С" якому належить 9% акцій ТОВ "Фірма "ПАРМ" якому належить 0.0003% акцій ПАТ АКБ "АРКАДА"</p> <p>Контролер ТОВ "ПРОЕКТ-2013" якому належить 9% акцій ТОВ "ТОРГКОНТРАКТ" якому належить 9.98% акцій ТОВ "ПРОМІНЬ-С" якому належить 9% акцій ТОВ "Фірма "ПАРМ" якому належить 9.8899% акцій ТОВ "ФІРМА "ДЕВЕЛОПЕР" якому належить 13.7202% акцій ПАТ АКБ "АРКАДА"</p> <p>Контролер ТОВ "ПРОЕКТ-2013" якому належить 9% акцій ТОВ "ТОРГКОНТРАКТ" якому належить 9.98% акцій ТОВ "ПРОМІНЬ-С" якому належить 9% акцій ТОВ "Фірма "ПАРМ" якому належить 9.8899% акцій ТОВ "ФІРМА "ДЕВЕЛОПЕР" якому належить 21.124% акцій ТОВ "КОМПАНІЯ РОЗВИТКУ БУДІВНИЦТВА" якому належить 49.387% акцій ПАТ АКБ "АРКАДА"</p> <p>Контролер ТОВ "ПРОЕКТ-2013" якому належить 9% акцій ТОВ "ТОРГКОНТРАКТ" якому належить 9.98% акцій ТОВ "ПРОМІНЬ-С" якому належить 9% акцій ТОВ "Фірма "ПАРМ" якому належить 9% акцій ТОВ "ПОСЛУГИ КОГЕНЕРАЦІЇ" якому належить 0.1% акцій ТОВ "ФІРМА "ДЕВЕЛОПЕР" якому належить 13.7202% акцій ПАТ АКБ "АРКАДА"</p> <p>Контролер ТОВ "ПРОЕКТ-2013" якому належить 9% акцій ТОВ "ТОРГКОНТРАКТ" якому належить 9.98% акцій ТОВ "ПРОМІНЬ-С" якому належить 9% акцій ТОВ "Фірма "ПАРМ" якому належить 9% акцій ТОВ "ПОСЛУГИ КОГЕНЕРАЦІЇ" якому належить 0.1% акцій ТОВ "ФІРМА "ДЕВЕЛОПЕР" якому належить 21.124% акцій ТОВ "КОМПАНІЯ РОЗВИТКУ БУДІВНИЦТВА" якому належить 49.387% акцій ПАТ АКБ "АРКАДА"</p>

1	2	3	4	5	6	7	8	9
								<p>Контролер ТОВ "ПРОЕКТ-2013" якому належить 9% акцій ТОВ "ТОРГКОНТРАКТ" якому належить 9.98% акцій ТОВ "ПРОМІНЬ-С" якому належить 9% акцій ТОВ "Фірма "ПАрМ" якому належить 9.7% акцій ТОВ "Корпорація розвитку Київської області" якому належить 9% акцій ТОВ "ПОСЛУГИ КОГЕНЕРАЦІЇ" якому належить 0.1% акцій ТОВ "ФІРМА "ДЕВЕЛОПЕР" якому належить 13.7202% акцій ПАТ АКБ "АРКАДА"</p> <p>Контролер ТОВ "ПРОЕКТ-2013" якому належить 9% акцій ТОВ "ТОРГКОНТРАКТ" якому належить 9.98% акцій ТОВ "ПРОМІНЬ-С" якому належить 9% акцій ТОВ "Фірма "ПАрМ" якому належить 9.7% акцій ТОВ "Корпорація розвитку Київської області" якому належить 9% акцій ТОВ "ПОСЛУГИ КОГЕНЕРАЦІЇ" якому належить 0.1% акцій ТОВ "ФІРМА "ДЕВЕЛОПЕР" якому належить 21.124% акцій ТОВ "КОМПАНІЯ РОЗВИТКУ БУДІВНИЦТВА" якому належить 49.387% акцій ПАТ АКБ "АРКАДА"</p> <p>Контролер ТОВ "ПРОЕКТ-2013" якому належить 9% акцій ТОВ "ТОРГКОНТРАКТ" якому належить 9.98% акцій ТОВ "ПРОМІНЬ-С" якому належить 9% акцій ТОВ "Будівництво та реконструкція" якому належить 9.5% акцій ТОВ "ПОСЛУГИ КОГЕНЕРАЦІЇ" якому належить 0.1% акцій ТОВ "ФІРМА "ДЕВЕЛОПЕР" якому належить 13.7202% акцій ПАТ АКБ "АРКАДА"</p> <p>Контролер ТОВ "ПРОЕКТ-2013" якому належить 9% акцій ТОВ "ТОРГКОНТРАКТ" якому належить 9.98% акцій ТОВ "ПРОМІНЬ-С" якому належить 9% акцій ТОВ "Будівництво та реконструкція" якому належить 9.5% акцій ТОВ "ПОСЛУГИ КОГЕНЕРАЦІЇ" якому належить 0.1% акцій ТОВ "ФІРМА "ДЕВЕЛОПЕР" якому належить 21.124% акцій ТОВ "КОМПАНІЯ РОЗВИТКУ БУДІВНИЦТВА" якому належить 49.387% акцій ПАТ АКБ "АРКАДА"</p> <p>Контролер ТОВ "ПРОЕКТ-2013" якому належить 9% акцій ТОВ "ТОРГКОНТРАКТ" якому належить 9% акцій ТОВ "ПОСЛУГИ КОГЕНЕРАЦІЇ" якому належить 0.1% акцій ТОВ "ФІРМА "ДЕВЕЛОПЕР" якому належить 13.7202% акцій ПАТ АКБ "АРКАДА"</p> <p>Контролер ТОВ "ПРОЕКТ-2013" якому належить 9% акцій ТОВ "ТОРГКОНТРАКТ" якому належить 9% акцій ТОВ "ПОСЛУГИ КОГЕНЕРАЦІЇ" якому належить 0.1% акцій ТОВ "ФІРМА "ДЕВЕЛОПЕР" якому належить 21.124% акцій ТОВ "КОМПАНІЯ РОЗВИТКУ БУДІВНИЦТВА" якому належить 49.387% акцій ПАТ АКБ "АРКАДА"</p>
15	Повшедна Валентина Анатоліївна	ФО	Ні	УКРАЇНА, місто Київ	0,0000	0,9506	0,9506	<p>Контролер ТОВ "ІНВЕСТ СІСТЕМЗ" якому належить 9.875% акцій ТОВ "БУДМЕТКОНСТРУКЦІЇ" якому належить 9.8899% акцій ТОВ "ФІРМА "ДЕВЕЛОПЕР" якому належить 13.7202% акцій ПАТ АКБ "АРКАДА"</p>

1	2	3	4	5	6	7	8	9
								<p>Контролер ТОВ "ІНВЕСТ СІСТЕМЗ" якому належить 9.875% акцій ТОВ "БУДМЕТКОНСТРУКЦІЇ" якому належить 9.8899% акцій ТОВ "ФІРМА "ДЕВЕЛОПЕР" якому належить 21.124% акцій ТОВ "КОМПАНІЯ РОЗВИТКУ БУДІВНИЦТВА" якому належить 49.387% акцій ПАТ АКБ "АРКАДА"</p> <p>Контролер ТОВ "ІНВЕСТ СІСТЕМЗ" якому належить 9.875% акцій ТОВ "БУДМЕТКОНСТРУКЦІЇ" який є контролером ТОВ "БУДІВНИК 2010" якому належить 0.1% акцій ТОВ "НОВІ БУДІВЕЛЬНІ МАТЕРІАЛИ" якому належить 6.0253% акцій ПАТ АКБ "АРКАДА"</p> <p>Контролер ТОВ "ІНВЕСТ СІСТЕМЗ" якому належить 9.875% акцій ТОВ "БУДМЕТКОНСТРУКЦІЇ" який є контролером ТОВ "БУДІВНИК 2010" якому належить 0.1% акцій ТОВ "НОВІ БУДІВЕЛЬНІ МАТЕРІАЛИ" якому належить 9.997% акцій ТОВ "ФІРМА "ДЕВЕЛОПЕР" якому належить 13.7202% акцій ПАТ АКБ "АРКАДА"</p> <p>Контролер ТОВ "ІНВЕСТ СІСТЕМЗ" якому належить 9.875% акцій ТОВ "БУДМЕТКОНСТРУКЦІЇ" який є контролером ТОВ "БУДІВНИК 2010" якому належить 0.1% акцій ТОВ "НОВІ БУДІВЕЛЬНІ МАТЕРІАЛИ" якому належить 9.997% акцій ТОВ "ФІРМА "ДЕВЕЛОПЕР" якому належить 21.124% акцій ТОВ "КОМПАНІЯ РОЗВИТКУ БУДІВНИЦТВА" якому належить 49.387% акцій ПАТ АКБ "АРКАДА"</p> <p>Контролер ТОВ "ІНВЕСТ СІСТЕМЗ" якому належить 9.875% акцій ТОВ "БУДМЕТКОНСТРУКЦІЇ" який є контролером ТОВ "БУДІВНИК 2010" якому належить 0.1% акцій ТОВ "НОВІ БУДІВЕЛЬНІ МАТЕРІАЛИ" якому належить 9% акцій ТОВ "ПОСЛУГИ КОГЕНЕРАЦІЇ" якому належить 0.1% акцій ТОВ "ФІРМА "ДЕВЕЛОПЕР" якому належить 13.7202% акцій ПАТ АКБ "АРКАДА"</p> <p>Контролер ТОВ "ІНВЕСТ СІСТЕМЗ" якому належить 9.875% акцій ТОВ "БУДМЕТКОНСТРУКЦІЇ" який є контролером ТОВ "БУДІВНИК 2010" якому належить 0.1% акцій ТОВ "НОВІ БУДІВЕЛЬНІ МАТЕРІАЛИ" якому належить 9% акцій ТОВ "ПОСЛУГИ КОГЕНЕРАЦІЇ" якому належить 0.1% акцій ТОВ "ФІРМА "ДЕВЕЛОПЕР" якому належить 21.124% акцій ТОВ "КОМПАНІЯ РОЗВИТКУ БУДІВНИЦТВА" якому належить 49.387% акцій ПАТ АКБ "АРКАДА"</p> <p>Контролер ТОВ "ІНВЕСТ СІСТЕМЗ" якому належить 9.875% акцій ТОВ "БУДМЕТКОНСТРУКЦІЇ" який є контролером ТОВ "БУДІВНИК 2010" якому належить 9.98% акцій ТОВ "ПРОМІНЬ-С" якому належить 8.38% акцій ТОВ "НОВІ БУДІВЕЛЬНІ МАТЕРІАЛИ" якому належить 6.0253% акцій ПАТ АКБ "АРКАДА"</p>

1	2	3	4	5	6	7	8	9
								<p>Контролер ТОВ "ІНВЕСТ СІСТЕМЗ" якому належить 9.875% акцій ТОВ "БУДМЕТКОНСТРУКЦІЇ" який є контролером ТОВ "БУДІВНИК 2010" якому належить 9.98% акцій ТОВ "ПРОМІНЬ-С" якому належить 8.38% акцій ТОВ "НОВІ БУДІВЕЛЬНІ МАТЕРІАЛИ" якому належить 9.997% акцій ТОВ "ФІРМА "ДЕВЕЛОПЕР" якому належить 13.7202% акцій ПАТ АКБ "АРКАДА"</p> <p>Контролер ТОВ "ІНВЕСТ СІСТЕМЗ" якому належить 9.875% акцій ТОВ "БУДМЕТКОНСТРУКЦІЇ" який є контролером ТОВ "БУДІВНИК 2010" якому належить 9.98% акцій ТОВ "ПРОМІНЬ-С" якому належить 8.38% акцій ТОВ "НОВІ БУДІВЕЛЬНІ МАТЕРІАЛИ" якому належить 9.997% акцій ТОВ "ФІРМА "ДЕВЕЛОПЕР" якому належить 21.124% акцій ТОВ "КОМПАНІЯ РОЗВИТКУ БУДІВНИЦТВА" якому належить 49.387% акцій ПАТ АКБ "АРКАДА"</p> <p>Контролер ТОВ "ІНВЕСТ СІСТЕМЗ" якому належить 9.875% акцій ТОВ "БУДМЕТКОНСТРУКЦІЇ" який є контролером ТОВ "БУДІВНИК 2010" якому належить 9.98% акцій ТОВ "ПРОМІНЬ-С" якому належить 8.38% акцій ТОВ "НОВІ БУДІВЕЛЬНІ МАТЕРІАЛИ" якому належить 9% акцій ТОВ "ПОСЛУГИ КОГЕНЕРАЦІЇ" якому належить 0.1% акцій ТОВ "ФІРМА "ДЕВЕЛОПЕР" якому належить 13.7202% акцій ПАТ АКБ "АРКАДА"</p> <p>Контролер ТОВ "ІНВЕСТ СІСТЕМЗ" якому належить 9.875% акцій ТОВ "БУДМЕТКОНСТРУКЦІЇ" який є контролером ТОВ "БУДІВНИК 2010" якому належить 9.98% акцій ТОВ "ПРОМІНЬ-С" якому належить 8.38% акцій ТОВ "НОВІ БУДІВЕЛЬНІ МАТЕРІАЛИ" якому належить 9% акцій ТОВ "ПОСЛУГИ КОГЕНЕРАЦІЇ" якому належить 0.1% акцій ТОВ "ФІРМА "ДЕВЕЛОПЕР" якому належить 21.124% акцій ТОВ "КОМПАНІЯ РОЗВИТКУ БУДІВНИЦТВА" якому належить 49.387% акцій ПАТ АКБ "АРКАДА"</p> <p>Контролер ТОВ "ІНВЕСТ СІСТЕМЗ" якому належить 9.875% акцій ТОВ "БУДМЕТКОНСТРУКЦІЇ" який є контролером ТОВ "БУДІВНИК 2010" якому належить 9.98% акцій ТОВ "ПРОМІНЬ-С" якому належить 7.11% акцій ТОВ "КОМПАНІЯ РОЗВИТКУ БУДІВНИЦТВА" якому належить 49.387% акцій ПАТ АКБ "АРКАДА"</p> <p>Контролер ТОВ "ІНВЕСТ СІСТЕМЗ" якому належить 9.875% акцій ТОВ "БУДМЕТКОНСТРУКЦІЇ" який є контролером ТОВ "БУДІВНИК 2010" якому належить 9.98% акцій ТОВ "ПРОМІНЬ-С" якому належить 9% акцій ТОВ "Фірма "ПАРМ" якому належить 0.0003% акцій ПАТ АКБ "АРКАДА"</p>

1	2	3	4	5	6	7	8	9
								<p>Контролер ТОВ "ІНВЕСТ СІСТЕМЗ" якому належить 9.875% акцій ТОВ "БУДМЕТКОНСТРУКЦІЇ" який є контролером ТОВ "БУДІВНИК 2010" якому належить 9.98% акцій ТОВ "ПРОМІНЬ-С" якому належить 9% акцій ТОВ "Фірма "ПАРМ" якому належить 9.8899% акцій ТОВ "ФІРМА "ДЕВЕЛОПЕР" якому належить 13.7202% акцій ПАТ АКБ "АРКАДА"</p> <p>Контролер ТОВ "ІНВЕСТ СІСТЕМЗ" якому належить 9.875% акцій ТОВ "БУДМЕТКОНСТРУКЦІЇ" який є контролером ТОВ "БУДІВНИК 2010" якому належить 9.98% акцій ТОВ "ПРОМІНЬ-С" якому належить 9% акцій ТОВ "Фірма "ПАРМ" якому належить 9.8899% акцій ТОВ "ФІРМА "ДЕВЕЛОПЕР" якому належить 21.124% акцій ТОВ "КОМПАНІЯ РОЗВИТКУ БУДІВНИЦТВА" якому належить 49.387% акцій ПАТ АКБ "АРКАДА"</p> <p>Контролер ТОВ "ІНВЕСТ СІСТЕМЗ" якому належить 9.875% акцій ТОВ "БУДМЕТКОНСТРУКЦІЇ" який є контролером ТОВ "БУДІВНИК 2010" якому належить 9.98% акцій ТОВ "ПРОМІНЬ-С" якому належить 9% акцій ТОВ "Фірма "ПАРМ" якому належить 9% акцій ТОВ "ПОСЛУГИ КОГЕНЕРАЦІЇ" якому належить 0.1% акцій ТОВ "ФІРМА "ДЕВЕЛОПЕР" якому належить 13.7202% акцій ПАТ АКБ "АРКАДА"</p> <p>Контролер ТОВ "ІНВЕСТ СІСТЕМЗ" якому належить 9.875% акцій ТОВ "БУДМЕТКОНСТРУКЦІЇ" який є контролером ТОВ "БУДІВНИК 2010" якому належить 9.98% акцій ТОВ "ПРОМІНЬ-С" якому належить 9% акцій ТОВ "Фірма "ПАРМ" якому належить 9% акцій ТОВ "ПОСЛУГИ КОГЕНЕРАЦІЇ" якому належить 0.1% акцій ТОВ "ФІРМА "ДЕВЕЛОПЕР" якому належить 21.124% акцій ТОВ "КОМПАНІЯ РОЗВИТКУ БУДІВНИЦТВА" якому належить 49.387% акцій ПАТ АКБ "АРКАДА"</p> <p>Контролер ТОВ "ІНВЕСТ СІСТЕМЗ" якому належить 9.875% акцій ТОВ "БУДМЕТКОНСТРУКЦІЇ" який є контролером ТОВ "БУДІВНИК 2010" якому належить 9.98% акцій ТОВ "ПРОМІНЬ-С" якому належить 9% акцій ТОВ "Фірма "ПАРМ" якому належить 9.7% акцій ТОВ "Корпорація розвитку Київської області" якому належить 9% акцій ТОВ "ПОСЛУГИ КОГЕНЕРАЦІЇ" якому належить 0.1% акцій ТОВ "ФІРМА "ДЕВЕЛОПЕР" якому належить 13.7202% акцій ПАТ АКБ "АРКАДА"</p>

1	2	3	4	5	6	7	8	9
								<p>Контролер ТОВ "ІНВЕСТ СІСТЕМЗ" якому належить 9.875% акцій ТОВ "БУДМЕТКОНСТРУКЦІЇ" який є контролером ТОВ "БУДІВНИК 2010" якому належить 9.98% акцій ТОВ "ПРОМІНЬ-С" якому належить 9% акцій ТОВ "Фірма "ПАРМ" якому належить 9.7% акцій ТОВ "Корпорація розвитку Київської області" якому належить 9% акцій ТОВ "ПОСЛУГИ КОГЕНЕРАЦІЇ" якому належить 0.1% акцій ТОВ "ФІРМА "ДЕВЕЛОПЕР" якому належить 21.124% акцій ТОВ "КОМПАНІЯ РОЗВИТКУ БУДІВНИЦТВА" якому належить 49.387% акцій ПАТ АКБ "АРКАДА"</p> <p>Контролер ТОВ "ІНВЕСТ СІСТЕМЗ" якому належить 9.875% акцій ТОВ "БУДМЕТКОНСТРУКЦІЇ" який є контролером ТОВ "БУДІВНИК 2010" якому належить 9.98% акцій ТОВ "ПРОМІНЬ-С" якому належить 9% акцій ТОВ "Будівництво та реконструкція" якому належить 9.5% акцій ТОВ "ПОСЛУГИ КОГЕНЕРАЦІЇ" якому належить 0.1% акцій ТОВ "ФІРМА "ДЕВЕЛОПЕР" якому належить 13.7202% акцій ПАТ АКБ "АРКАДА"</p> <p>Контролер ТОВ "ІНВЕСТ СІСТЕМЗ" якому належить 9.875% акцій ТОВ "БУДМЕТКОНСТРУКЦІЇ" який є контролером ТОВ "БУДІВНИК 2010" якому належить 9.98% акцій ТОВ "ПРОМІНЬ-С" якому належить 9% акцій ТОВ "Будівництво та реконструкція" якому належить 9.5% акцій ТОВ "ПОСЛУГИ КОГЕНЕРАЦІЇ" якому належить 0.1% акцій ТОВ "ФІРМА "ДЕВЕЛОПЕР" якому належить 21.124% акцій ТОВ "КОМПАНІЯ РОЗВИТКУ БУДІВНИЦТВА" якому належить 49.387% акцій ПАТ АКБ "АРКАДА"</p> <p>Контролер ТОВ "ІНВЕСТ СІСТЕМЗ" якому належить 9.875% акцій ТОВ "БУДМЕТКОНСТРУКЦІЇ" який є контролером ТОВ "БУДІВНИК 2010" якому належить 9.7% акцій ТОВ "Корпорація розвитку Київської області" якому належить 9% акцій ТОВ "ПОСЛУГИ КОГЕНЕРАЦІЇ" якому належить 0.1% акцій ТОВ "ФІРМА "ДЕВЕЛОПЕР" якому належить 13.7202% акцій ПАТ АКБ "АРКАДА"</p> <p>Контролер ТОВ "ІНВЕСТ СІСТЕМЗ" якому належить 9.875% акцій ТОВ "БУДМЕТКОНСТРУКЦІЇ" який є контролером ТОВ "БУДІВНИК 2010" якому належить 9.7% акцій ТОВ "Корпорація розвитку Київської області" якому належить 9% акцій ТОВ "ПОСЛУГИ КОГЕНЕРАЦІЇ" якому належить 0.1% акцій ТОВ "ФІРМА "ДЕВЕЛОПЕР" якому належить 21.124% акцій ТОВ "КОМПАНІЯ РОЗВИТКУ БУДІВНИЦТВА" якому належить 49.387% акцій ПАТ АКБ "АРКАДА"</p>

1	2	3	4	5	6	7	8	9
								<p>Контролер ТОВ "ІНВЕСТ СІСТЕМЗ" якому належить 9.875% акцій ТОВ "БУДМЕТКОНСТРУКЦІЇ" який є контролером ТОВ "БУДІВНИК 2010" якому належить 9% акцій ТОВ "Будівництво та реконструкція" якому належить 9.5% акцій ТОВ "ПОСЛУГИ КОГЕНЕРАЦІЇ" якому належить 0.1% акцій ТОВ "ФІРМА "ДЕВЕЛОПЕР" якому належить 13.7202% акцій ПАТ АКБ "АРКАДА"</p> <p>Контролер ТОВ "ІНВЕСТ СІСТЕМЗ" якому належить 9.875% акцій ТОВ "БУДМЕТКОНСТРУКЦІЇ" який є контролером ТОВ "БУДІВНИК 2010" якому належить 9% акцій ТОВ "Будівництво та реконструкція" якому належить 9.5% акцій ТОВ "ПОСЛУГИ КОГЕНЕРАЦІЇ" якому належить 0.1% акцій ТОВ "ФІРМА "ДЕВЕЛОПЕР" якому належить 21.124% акцій ТОВ "КОМПАНІЯ РОЗВИТКУ БУДІВНИЦТВА" якому належить 49.387% акцій ПАТ АКБ "АРКАДА"</p> <p>Контролер ТОВ "ІНВЕСТ СІСТЕМЗ" якому належить 9.875% акцій ТОВ "БУДМЕТКОНСТРУКЦІЇ" якому належить 8.763% акцій ТОВ "Оздоббудмеханізація" якому належить 9.5% акцій ТОВ "ПОСЛУГИ КОГЕНЕРАЦІЇ" якому належить 0.1% акцій ТОВ "ФІРМА "ДЕВЕЛОПЕР" якому належить 13.7202% акцій ПАТ АКБ "АРКАДА"</p> <p>Контролер ТОВ "ІНВЕСТ СІСТЕМЗ" якому належить 9.875% акцій ТОВ "БУДМЕТКОНСТРУКЦІЇ" якому належить 8.763% акцій ТОВ "Оздоббудмеханізація" якому належить 9.5% акцій ТОВ "ПОСЛУГИ КОГЕНЕРАЦІЇ" якому належить 0.1% акцій ТОВ "ФІРМА "ДЕВЕЛОПЕР" якому належить 21.124% акцій ТОВ "КОМПАНІЯ РОЗВИТКУ БУДІВНИЦТВА" якому належить 49.387% акцій ПАТ АКБ "АРКАДА"</p> <p>Контролер ТОВ "ІНВЕСТ СІСТЕМЗ" якому належить 9.98% акцій ТОВ "ТОРГКОНТРАКТ" якому належить 9.9828% акцій ТОВ "ФІРМА "ДЕВЕЛОПЕР" якому належить 13.7202% акцій ПАТ АКБ "АРКАДА"</p> <p>Контролер ТОВ "ІНВЕСТ СІСТЕМЗ" якому належить 9.98% акцій ТОВ "ТОРГКОНТРАКТ" якому належить 9.9828% акцій ТОВ "ФІРМА "ДЕВЕЛОПЕР" якому належить 21.124% акцій ТОВ "КОМПАНІЯ РОЗВИТКУ БУДІВНИЦТВА" якому належить 49.387% акцій ПАТ АКБ "АРКАДА"</p> <p>Контролер ТОВ "ІНВЕСТ СІСТЕМЗ" якому належить 9.98% акцій ТОВ "ТОРГКОНТРАКТ" якому належить 7.377% акцій ТОВ "КОМПАНІЯ РОЗВИТКУ БУДІВНИЦТВА" якому належить 49.387% акцій ПАТ АКБ "АРКАДА"</p> <p>Контролер ТОВ "ІНВЕСТ СІСТЕМЗ" якому належить 9.98% акцій ТОВ "ТОРГКОНТРАКТ" якому належить 9% акцій ТОВ "Фірма "ПАрМ" якому належить 0.0003% акцій ПАТ АКБ "АРКАДА"</p>

1	2	3	4	5	6	7	8	9
								<p>Контролер ТОВ "ІНВЕСТ СІСТЕМЗ" якому належить 9.98% акцій ТОВ "ТОРГКОНТРАКТ" якому належить 9% акцій ТОВ "Фірма "ПАРМ" якому належить 9.8899% акцій ТОВ "ФІРМА "ДЕВЕЛОПЕР" якому належить 13.7202% акцій ПАТ АКБ "АРКАДА"</p> <p>Контролер ТОВ "ІНВЕСТ СІСТЕМЗ" якому належить 9.98% акцій ТОВ "ТОРГКОНТРАКТ" якому належить 9% акцій ТОВ "Фірма "ПАРМ" якому належить 9.8899% акцій ТОВ "ФІРМА "ДЕВЕЛОПЕР" якому належить 21.124% акцій ТОВ "КОМПАНІЯ РОЗВИТКУ БУДІВНИЦТВА" якому належить 49.387% акцій ПАТ АКБ "АРКАДА"</p> <p>Контролер ТОВ "ІНВЕСТ СІСТЕМЗ" якому належить 9.98% акцій ТОВ "ТОРГКОНТРАКТ" якому належить 9% акцій ТОВ "Фірма "ПАРМ" якому належить 9% акцій ТОВ "ПОСЛУГИ КОГЕНЕРАЦІЇ" якому належить 0.1% акцій ТОВ "ФІРМА "ДЕВЕЛОПЕР" якому належить 13.7202% акцій ПАТ АКБ "АРКАДА"</p> <p>Контролер ТОВ "ІНВЕСТ СІСТЕМЗ" якому належить 9.98% акцій ТОВ "ТОРГКОНТРАКТ" якому належить 9% акцій ТОВ "Фірма "ПАРМ" якому належить 9% акцій ТОВ "ПОСЛУГИ КОГЕНЕРАЦІЇ" якому належить 0.1% акцій ТОВ "ФІРМА "ДЕВЕЛОПЕР" якому належить 21.124% акцій ТОВ "КОМПАНІЯ РОЗВИТКУ БУДІВНИЦТВА" якому належить 49.387% акцій ПАТ АКБ "АРКАДА"</p> <p>Контролер ТОВ "ІНВЕСТ СІСТЕМЗ" якому належить 9.98% акцій ТОВ "ТОРГКОНТРАКТ" якому належить 9% акцій ТОВ "Фірма "ПАРМ" якому належить 9.7% акцій ТОВ "Корпорація розвитку Київської області" якому належить 9% акцій ТОВ "ПОСЛУГИ КОГЕНЕРАЦІЇ" якому належить 0.1% акцій ТОВ "ФІРМА "ДЕВЕЛОПЕР" якому належить 13.7202% акцій ПАТ АКБ "АРКАДА"</p> <p>Контролер ТОВ "ІНВЕСТ СІСТЕМЗ" якому належить 9.98% акцій ТОВ "ТОРГКОНТРАКТ" якому належить 9% акцій ТОВ "Фірма "ПАРМ" якому належить 9.7% акцій ТОВ "Корпорація розвитку Київської області" якому належить 9% акцій ТОВ "ПОСЛУГИ КОГЕНЕРАЦІЇ" якому належить 0.1% акцій ТОВ "ФІРМА "ДЕВЕЛОПЕР" якому належить 21.124% акцій ТОВ "КОМПАНІЯ РОЗВИТКУ БУДІВНИЦТВА" якому належить 49.387% акцій ПАТ АКБ "АРКАДА"</p> <p>Контролер ТОВ "ІНВЕСТ СІСТЕМЗ" якому належить 9.98% акцій ТОВ "ТОРГКОНТРАКТ" якому належить 9.98% акцій ТОВ "ПРОМІНЬ-С" якому належить 8.38% акцій ТОВ "НОВІ БУДІВЕЛЬНІ МАТЕРІАЛИ" якому належить 6.0253% акцій ПАТ АКБ "АРКАДА"</p>

1	2	3	4	5	6	7	8	9
								<p>Контролер ТОВ "ІНВЕСТ СІСТЕМЗ" якому належить 9.98% акцій ТОВ "ТОРГКОНТРАКТ" якому належить 9.98% акцій ТОВ "ПРОМІНЬ-С" якому належить 8.38% акцій ТОВ "НОВІ БУДІВЕЛЬНІ МАТЕРІАЛИ" якому належить 9.997% акцій ТОВ "ФІРМА "ДЕВЕЛОПЕР" якому належить 13.7202% акцій ПАТ АКБ "АРКАДА"</p> <p>Контролер ТОВ "ІНВЕСТ СІСТЕМЗ" якому належить 9.98% акцій ТОВ "ТОРГКОНТРАКТ" якому належить 9.98% акцій ТОВ "ПРОМІНЬ-С" якому належить 8.38% акцій ТОВ "НОВІ БУДІВЕЛЬНІ МАТЕРІАЛИ" якому належить 9.997% акцій ТОВ "ФІРМА "ДЕВЕЛОПЕР" якому належить 21.124% акцій ТОВ "КОМПАНІЯ РОЗВИТКУ БУДІВНИЦТВА" якому належить 49.387% акцій ПАТ АКБ "АРКАДА"</p> <p>Контролер ТОВ "ІНВЕСТ СІСТЕМЗ" якому належить 9.98% акцій ТОВ "ТОРГКОНТРАКТ" якому належить 9.98% акцій ТОВ "ПРОМІНЬ-С" якому належить 8.38% акцій ТОВ "НОВІ БУДІВЕЛЬНІ МАТЕРІАЛИ" якому належить 9% акцій ТОВ "ПОСЛУГИ КОГЕНЕРАЦІЇ" якому належить 0.1% акцій ТОВ "ФІРМА "ДЕВЕЛОПЕР" якому належить 13.7202% акцій ПАТ АКБ "АРКАДА"</p> <p>Контролер ТОВ "ІНВЕСТ СІСТЕМЗ" якому належить 9.98% акцій ТОВ "ТОРГКОНТРАКТ" якому належить 9.98% акцій ТОВ "ПРОМІНЬ-С" якому належить 8.38% акцій ТОВ "НОВІ БУДІВЕЛЬНІ МАТЕРІАЛИ" якому належить 9% акцій ТОВ "ПОСЛУГИ КОГЕНЕРАЦІЇ" якому належить 0.1% акцій ТОВ "ФІРМА "ДЕВЕЛОПЕР" якому належить 21.124% акцій ТОВ "КОМПАНІЯ РОЗВИТКУ БУДІВНИЦТВА" якому належить 49.387% акцій ПАТ АКБ "АРКАДА"</p> <p>Контролер ТОВ "ІНВЕСТ СІСТЕМЗ" якому належить 9.98% акцій ТОВ "ТОРГКОНТРАКТ" якому належить 9.98% акцій ТОВ "ПРОМІНЬ-С" якому належить 7.11% акцій ТОВ "КОМПАНІЯ РОЗВИТКУ БУДІВНИЦТВА" якому належить 49.387% акцій ПАТ АКБ "АРКАДА"</p> <p>Контролер ТОВ "ІНВЕСТ СІСТЕМЗ" якому належить 9.98% акцій ТОВ "ТОРГКОНТРАКТ" якому належить 9.98% акцій ТОВ "ПРОМІНЬ-С" якому належить 9% акцій ТОВ "Фірма "ПАРМ" якому належить 0.0003% акцій ПАТ АКБ "АРКАДА"</p> <p>Контролер ТОВ "ІНВЕСТ СІСТЕМЗ" якому належить 9.98% акцій ТОВ "ТОРГКОНТРАКТ" якому належить 9.98% акцій ТОВ "ПРОМІНЬ-С" якому належить 9% акцій ТОВ "Фірма "ПАРМ" якому належить 9.8899% акцій ТОВ "ФІРМА "ДЕВЕЛОПЕР" якому належить 13.7202% акцій ПАТ АКБ "АРКАДА"</p>

1	2	3	4	5	6	7	8	9
								<p>Контролер ТОВ "ІНВЕСТ СІСТЕМЗ" якому належить 9.98% акцій ТОВ "ТОРГКОНТРАКТ" якому належить 9.98% акцій ТОВ "ПРОМІНЬ-С" якому належить 9% акцій ТОВ "Фірма "ПАРМ" якому належить 9.8899% акцій ТОВ "ФІРМА "ДЕВЕЛОПЕР" якому належить 21.124% акцій ТОВ "КОМПАНІЯ РОЗВИТКУ БУДІВНИЦТВА" якому належить 49.387% акцій ПАТ АКБ "АРКАДА"</p> <p>Контролер ТОВ "ІНВЕСТ СІСТЕМЗ" якому належить 9.98% акцій ТОВ "ТОРГКОНТРАКТ" якому належить 9.98% акцій ТОВ "ПРОМІНЬ-С" якому належить 9% акцій ТОВ "Фірма "ПАРМ" якому належить 9% акцій ТОВ "ПОСЛУГИ КОГЕНЕРАЦІЇ" якому належить 0.1% акцій ТОВ "ФІРМА "ДЕВЕЛОПЕР" якому належить 13.7202% акцій ПАТ АКБ "АРКАДА"</p> <p>Контролер ТОВ "ІНВЕСТ СІСТЕМЗ" якому належить 9.98% акцій ТОВ "ТОРГКОНТРАКТ" якому належить 9.98% акцій ТОВ "ПРОМІНЬ-С" якому належить 9% акцій ТОВ "Фірма "ПАРМ" якому належить 9% акцій ТОВ "ПОСЛУГИ КОГЕНЕРАЦІЇ" якому належить 0.1% акцій ТОВ "ФІРМА "ДЕВЕЛОПЕР" якому належить 21.124% акцій ТОВ "КОМПАНІЯ РОЗВИТКУ БУДІВНИЦТВА" якому належить 49.387% акцій ПАТ АКБ "АРКАДА"</p> <p>Контролер ТОВ "ІНВЕСТ СІСТЕМЗ" якому належить 9.98% акцій ТОВ "ТОРГКОНТРАКТ" якому належить 9.98% акцій ТОВ "ПРОМІНЬ-С" якому належить 9% акцій ТОВ "Фірма "ПАРМ" якому належить 9.7% акцій ТОВ "Корпорація розвитку Київської області" якому належить 9% акцій ТОВ "ПОСЛУГИ КОГЕНЕРАЦІЇ" якому належить 0.1% акцій ТОВ "ФІРМА "ДЕВЕЛОПЕР" якому належить 13.7202% акцій ПАТ АКБ "АРКАДА"</p> <p>Контролер ТОВ "ІНВЕСТ СІСТЕМЗ" якому належить 9.98% акцій ТОВ "ТОРГКОНТРАКТ" якому належить 9.98% акцій ТОВ "ПРОМІНЬ-С" якому належить 9% акцій ТОВ "Фірма "ПАРМ" якому належить 9.7% акцій ТОВ "Корпорація розвитку Київської області" якому належить 9% акцій ТОВ "ПОСЛУГИ КОГЕНЕРАЦІЇ" якому належить 0.1% акцій ТОВ "ФІРМА "ДЕВЕЛОПЕР" якому належить 21.124% акцій ТОВ "КОМПАНІЯ РОЗВИТКУ БУДІВНИЦТВА" якому належить 49.387% акцій ПАТ АКБ "АРКАДА"</p> <p>Контролер ТОВ "ІНВЕСТ СІСТЕМЗ" якому належить 9.98% акцій ТОВ "ТОРГКОНТРАКТ" якому належить 9.98% акцій ТОВ "ПРОМІНЬ-С" якому належить 9% акцій ТОВ "Будівництво та реконструкція" якому належить 9.5% акцій ТОВ "ПОСЛУГИ КОГЕНЕРАЦІЇ" якому належить 0.1% акцій ТОВ "ФІРМА "ДЕВЕЛОПЕР" якому належить 13.7202% акцій ПАТ АКБ "АРКАДА"</p>

1	2	3	4	5	6	7	8	9
								<p>Контролер ТОВ "ІНВЕСТ СІСТЕМЗ" якому належить 9.98% акцій ТОВ "ТОРГКОНТРАКТ" якому належить 9.98% акцій ТОВ "ПРОМІНЬ-С" якому належить 9% акцій ТОВ "Будівництво та реконструкція" якому належить 9.5% акцій ТОВ "ПОСЛУГИ КОГЕНЕРАЦІЇ" якому належить 0.1% акцій ТОВ "ФІРМА "ДЕВЕЛОПЕР" якому належить 21.124% акцій ТОВ "КОМПАНІЯ РОЗВИТКУ БУДІВНИЦТВА" якому належить 49.387% акцій ПАТ АКБ "АРКАДА"</p> <p>Контролер ТОВ "ІНВЕСТ СІСТЕМЗ" якому належить 9.98% акцій ТОВ "ТОРГКОНТРАКТ" якому належить 9% акцій ТОВ "ПОСЛУГИ КОГЕНЕРАЦІЇ" якому належить 0.1% акцій ТОВ "ФІРМА "ДЕВЕЛОПЕР" якому належить 13.7202% акцій ПАТ АКБ "АРКАДА"</p> <p>Контролер ТОВ "ІНВЕСТ СІСТЕМЗ" якому належить 9.98% акцій ТОВ "ТОРГКОНТРАКТ" якому належить 9% акцій ТОВ "ПОСЛУГИ КОГЕНЕРАЦІЇ" якому належить 0.1% акцій ТОВ "ФІРМА "ДЕВЕЛОПЕР" якому належить 21.124% акцій ТОВ "КОМПАНІЯ РОЗВИТКУ БУДІВНИЦТВА" якому належить 49.387% акцій ПАТ АКБ "АРКАДА"</p>
16	Гусар Сергій Анатолійович	ФО	Ні	УКРАЇНА, місто Київ	0,0000	0,9318	0,9318	<p>Через ТОВ "БудПроектКонсалтінг" (частка 16%) якому належить 5% акцій ТОВ "КОМПАНІЯ РОЗВИТКУ БУДІВНИЦТВА" якому належить 49.387% акцій ПАТ АКБ "АРКАДА"</p> <p>Через ТОВ "БудПроектКонсалтінг" (частка 16%) якому належить 9.98% акцій ТОВ "ПРОМІНЬ-С" якому належить 8.38% акцій ТОВ "НОВІ БУДІВЕЛЬНІ МАТЕРІАЛИ" якому належить 6.0253% акцій ПАТ АКБ "АРКАДА"</p> <p>Через ТОВ "БудПроектКонсалтінг" (частка 16%) якому належить 9.98% акцій ТОВ "ПРОМІНЬ-С" якому належить 8.38% акцій ТОВ "НОВІ БУДІВЕЛЬНІ МАТЕРІАЛИ" якому належить 9.997% акцій ТОВ "ФІРМА "ДЕВЕЛОПЕР" якому належить 13.7202% акцій ПАТ АКБ "АРКАДА"</p> <p>Через ТОВ "БудПроектКонсалтінг" (частка 16%) якому належить 9.98% акцій ТОВ "ПРОМІНЬ-С" якому належить 8.38% акцій ТОВ "НОВІ БУДІВЕЛЬНІ МАТЕРІАЛИ" якому належить 9.997% акцій ТОВ "ФІРМА "ДЕВЕЛОПЕР" якому належить 21.124% акцій ТОВ "КОМПАНІЯ РОЗВИТКУ БУДІВНИЦТВА" якому належить 49.387% акцій ПАТ АКБ "АРКАДА"</p> <p>Через ТОВ "БудПроектКонсалтінг" (частка 16%) якому належить 9.98% акцій ТОВ "ПРОМІНЬ-С" якому належить 8.38% акцій ТОВ "НОВІ БУДІВЕЛЬНІ МАТЕРІАЛИ" якому належить 9% акцій ТОВ "ПОСЛУГИ КОГЕНЕРАЦІЇ" якому належить 0.1% акцій ТОВ "ФІРМА "ДЕВЕЛОПЕР" якому належить 13.7202% акцій ПАТ АКБ "АРКАДА"</p>

1	2	3	4	5	6	7	8	9
								<p>Через ТОВ "БудПроектКонсалтинг" (частка 16%) якому належить 9.98% акцій ТОВ "ПРОМІНЬ-С" якому належить 8.38% акцій ТОВ "НОВІ БУДІВЕЛЬНІ МАТЕРІАЛИ" якому належить 9% акцій ТОВ "ПОСЛУГИ КОГЕНЕРАЦІЇ" якому належить 0.1% акцій ТОВ "ФІРМА "ДЕВЕЛОПЕР" якому належить 21.124% акцій ТОВ "КОМПАНІЯ РОЗВИТКУ БУДІВНИЦТВА" якому належить 49.387% акцій ПАТ АКБ "АРКАДА"</p> <p>Через ТОВ "БудПроектКонсалтинг" (частка 16%) якому належить 9.98% акцій ТОВ "ПРОМІНЬ-С" якому належить 7.11% акцій ТОВ "КОМПАНІЯ РОЗВИТКУ БУДІВНИЦТВА" якому належить 49.387% акцій ПАТ АКБ "АРКАДА"</p> <p>Через ТОВ "БудПроектКонсалтинг" (частка 16%) якому належить 9.98% акцій ТОВ "ПРОМІНЬ-С" якому належить 9% акцій ТОВ "Фірма "ПАРМ" якому належить 0.0003% акцій ПАТ АКБ "АРКАДА"</p> <p>Через ТОВ "БудПроектКонсалтинг" (частка 16%) якому належить 9.98% акцій ТОВ "ПРОМІНЬ-С" якому належить 9% акцій ТОВ "Фірма "ПАРМ" якому належить 9.8899% акцій ТОВ "ФІРМА "ДЕВЕЛОПЕР" якому належить 13.7202% акцій ПАТ АКБ "АРКАДА"</p> <p>Через ТОВ "БудПроектКонсалтинг" (частка 16%) якому належить 9.98% акцій ТОВ "ПРОМІНЬ-С" якому належить 9% акцій ТОВ "Фірма "ПАРМ" якому належить 9.8899% акцій ТОВ "ФІРМА "ДЕВЕЛОПЕР" якому належить 21.124% акцій ТОВ "КОМПАНІЯ РОЗВИТКУ БУДІВНИЦТВА" якому належить 49.387% акцій ПАТ АКБ "АРКАДА"</p> <p>Через ТОВ "БудПроектКонсалтинг" (частка 16%) якому належить 9.98% акцій ТОВ "ПРОМІНЬ-С" якому належить 9% акцій ТОВ "Фірма "ПАРМ" якому належить 9% акцій ТОВ "ПОСЛУГИ КОГЕНЕРАЦІЇ" якому належить 0.1% акцій ТОВ "ФІРМА "ДЕВЕЛОПЕР" якому належить 13.7202% акцій ПАТ АКБ "АРКАДА"</p> <p>Через ТОВ "БудПроектКонсалтинг" (частка 16%) якому належить 9.98% акцій ТОВ "ПРОМІНЬ-С" якому належить 9% акцій ТОВ "Фірма "ПАРМ" якому належить 9% акцій ТОВ "ПОСЛУГИ КОГЕНЕРАЦІЇ" якому належить 0.1% акцій ТОВ "ФІРМА "ДЕВЕЛОПЕР" якому належить 21.124% акцій ТОВ "КОМПАНІЯ РОЗВИТКУ БУДІВНИЦТВА" якому належить 49.387% акцій ПАТ АКБ "АРКАДА"</p> <p>Через ТОВ "БудПроектКонсалтинг" (частка 16%) якому належить 9.98% акцій ТОВ "ПРОМІНЬ-С" якому належить 9% акцій ТОВ "Фірма "ПАРМ" якому належить 9.7% акцій ТОВ "Корпорація розвитку Київської області" якому належить 9% акцій ТОВ "ПОСЛУГИ КОГЕНЕРАЦІЇ" якому належить 0.1% акцій ТОВ "ФІРМА "ДЕВЕЛОПЕР" якому належить 13.7202% акцій ПАТ АКБ "АРКАДА"</p>

1	2	3	4	5	6	7	8	9
								<p>Через ТОВ "БудПроектКонсалтинг" (частка 16%) якому належить 9.98% акцій ТОВ "ПРОМІНЬ-С" якому належить 9% акцій ТОВ "Фірма "ПАРМ" якому належить 9.7% акцій ТОВ "Корпорація розвитку Київської області" якому належить 9% акцій ТОВ "ПОСЛУГИ КОГЕНЕРАЦІЇ" якому належить 0.1% акцій ТОВ "ФІРМА "ДЕВЕЛОПЕР" якому належить 21.124% акцій ТОВ "КОМПАНІЯ РОЗВИТКУ БУДІВНИЦТВА" якому належить 49.387% акцій ПАТ АКБ "АРКАДА"</p> <p>Через ТОВ "БудПроектКонсалтинг" (частка 16%) якому належить 9.98% акцій ТОВ "ПРОМІНЬ-С" якому належить 9% акцій ТОВ "Будівництво та реконструкція" якому належить 9.5% акцій ТОВ "ПОСЛУГИ КОГЕНЕРАЦІЇ" якому належить 0.1% акцій ТОВ "ФІРМА "ДЕВЕЛОПЕР" якому належить 13.7202% акцій ПАТ АКБ "АРКАДА"</p> <p>Через ТОВ "БудПроектКонсалтинг" (частка 16%) якому належить 9.98% акцій ТОВ "ПРОМІНЬ-С" якому належить 9% акцій ТОВ "Будівництво та реконструкція" якому належить 9.5% акцій ТОВ "ПОСЛУГИ КОГЕНЕРАЦІЇ" якому належить 0.1% акцій ТОВ "ФІРМА "ДЕВЕЛОПЕР" якому належить 21.124% акцій ТОВ "КОМПАНІЯ РОЗВИТКУ БУДІВНИЦТВА" якому належить 49.387% акцій ПАТ АКБ "АРКАДА"</p> <p>Через ТОВ "Будівництво та Інвестування" (частка 16%) якому належить 5% акцій ТОВ "КОМПАНІЯ РОЗВИТКУ БУДІВНИЦТВА" якому належить 49.387% акцій ПАТ АКБ "АРКАДА"</p> <p>Через ТОВ "Будівництво та Інвестування" (частка 16%) якому належить 9.98% акцій ТОВ "ПРОМІНЬ-С" якому належить 8.38% акцій ТОВ "НОВІ БУДІВЕЛЬНІ МАТЕРІАЛИ" якому належить 6.0253% акцій ПАТ АКБ "АРКАДА"</p> <p>Через ТОВ "Будівництво та Інвестування" (частка 16%) якому належить 9.98% акцій ТОВ "ПРОМІНЬ-С" якому належить 8.38% акцій ТОВ "НОВІ БУДІВЕЛЬНІ МАТЕРІАЛИ" якому належить 9.997% акцій ТОВ "ФІРМА "ДЕВЕЛОПЕР" якому належить 13.7202% акцій ПАТ АКБ "АРКАДА"</p> <p>Через ТОВ "Будівництво та Інвестування" (частка 16%) якому належить 9.98% акцій ТОВ "ПРОМІНЬ-С" якому належить 8.38% акцій ТОВ "НОВІ БУДІВЕЛЬНІ МАТЕРІАЛИ" якому належить 9.997% акцій ТОВ "ФІРМА "ДЕВЕЛОПЕР" якому належить 21.124% акцій ТОВ "КОМПАНІЯ РОЗВИТКУ БУДІВНИЦТВА" якому належить 49.387% акцій ПАТ АКБ "АРКАДА"</p> <p>Через ТОВ "Будівництво та Інвестування" (частка 16%) якому належить 9.98% акцій ТОВ "ПРОМІНЬ-С" якому належить 8.38% акцій ТОВ "НОВІ БУДІВЕЛЬНІ МАТЕРІАЛИ" якому належить 9% акцій ТОВ "ПОСЛУГИ КОГЕНЕРАЦІЇ" якому належить 0.1% акцій ТОВ "ФІРМА "ДЕВЕЛОПЕР" якому належить 13.7202% акцій ПАТ АКБ "АРКАДА"</p>

1	2	3	4	5	6	7	8	9
								<p>Через ТОВ "Будівництво та Інвестування" (частка 16%) якому належить 9.98% акцій ТОВ "ПРОМІНЬ-С" якому належить 8.38% акцій ТОВ "НОВІ БУДІВЕЛЬНІ МАТЕРІАЛИ" якому належить 9% акцій ТОВ "ПОСЛУГИ КОГЕНЕРАЦІЇ" якому належить 0.1% акцій ТОВ "ФІРМА "ДЕВЕЛОПЕР" якому належить 21.124% акцій ТОВ "КОМПАНІЯ РОЗВИТКУ БУДІВНИЦТВА" якому належить 49.387% акцій ПАТ АКБ "АРКАДА"</p> <p>Через ТОВ "Будівництво та Інвестування" (частка 16%) якому належить 9.98% акцій ТОВ "ПРОМІНЬ-С" якому належить 7.11% акцій ТОВ "КОМПАНІЯ РОЗВИТКУ БУДІВНИЦТВА" якому належить 49.387% акцій ПАТ АКБ "АРКАДА"</p> <p>Через ТОВ "Будівництво та Інвестування" (частка 16%) якому належить 9.98% акцій ТОВ "ПРОМІНЬ-С" якому належить 9% акцій ТОВ "Фірма "ПАРМ" якому належить 0.0003% акцій ПАТ АКБ "АРКАДА"</p> <p>Через ТОВ "Будівництво та Інвестування" (частка 16%) якому належить 9.98% акцій ТОВ "ПРОМІНЬ-С" якому належить 9% акцій ТОВ "Фірма "ПАРМ" якому належить 9.8899% акцій ТОВ "ФІРМА "ДЕВЕЛОПЕР" якому належить 13.7202% акцій ПАТ АКБ "АРКАДА"</p> <p>Через ТОВ "Будівництво та Інвестування" (частка 16%) якому належить 9.98% акцій ТОВ "ПРОМІНЬ-С" якому належить 9% акцій ТОВ "Фірма "ПАРМ" якому належить 9.8899% акцій ТОВ "ФІРМА "ДЕВЕЛОПЕР" якому належить 21.124% акцій ТОВ "КОМПАНІЯ РОЗВИТКУ БУДІВНИЦТВА" якому належить 49.387% акцій ПАТ АКБ "АРКАДА"</p> <p>Через ТОВ "Будівництво та Інвестування" (частка 16%) якому належить 9.98% акцій ТОВ "ПРОМІНЬ-С" якому належить 9% акцій ТОВ "Фірма "ПАРМ" якому належить 9% акцій ТОВ "ПОСЛУГИ КОГЕНЕРАЦІЇ" якому належить 0.1% акцій ТОВ "ФІРМА "ДЕВЕЛОПЕР" якому належить 13.7202% акцій ПАТ АКБ "АРКАДА"</p> <p>Через ТОВ "Будівництво та Інвестування" (частка 16%) якому належить 9.98% акцій ТОВ "ПРОМІНЬ-С" якому належить 9% акцій ТОВ "Фірма "ПАРМ" якому належить 9% акцій ТОВ "ПОСЛУГИ КОГЕНЕРАЦІЇ" якому належить 0.1% акцій ТОВ "ФІРМА "ДЕВЕЛОПЕР" якому належить 21.124% акцій ТОВ "КОМПАНІЯ РОЗВИТКУ БУДІВНИЦТВА" якому належить 49.387% акцій ПАТ АКБ "АРКАДА"</p> <p>Через ТОВ "Будівництво та Інвестування" (частка 16%) якому належить 9.98% акцій ТОВ "ПРОМІНЬ-С" якому належить 9% акцій ТОВ "Фірма "ПАРМ" якому належить 9.7% акцій ТОВ "Корпорація розвитку Київської області" якому належить 9% акцій ТОВ "ПОСЛУГИ КОГЕНЕРАЦІЇ" якому належить 0.1% акцій ТОВ "ФІРМА "ДЕВЕЛОПЕР" якому належить 13.7202% акцій ПАТ АКБ "АРКАДА"</p>

1	2	3	4	5	6	7	8	9
								<p>Через ТОВ "Будівництво та Інвестування" (частка 16%) якому належить 9.98% акцій ТОВ "ПРОМІНЬ-С" якому належить 9% акцій ТОВ "Фірма "ПАРМ" якому належить 9.7% акцій ТОВ "Корпорація розвитку Київської області" якому належить 9% акцій ТОВ "ПОСЛУГИ КОГЕНЕРАЦІЇ" якому належить 0.1% акцій ТОВ "ФІРМА "ДЕВЕЛОПЕР" якому належить 21.124% акцій ТОВ "КОМПАНІЯ РОЗВИТКУ БУДІВНИЦТВА" якому належить 49.387% акцій ПАТ АКБ "АРКАДА"</p> <p>Через ТОВ "Будівництво та Інвестування" (частка 16%) якому належить 9.98% акцій ТОВ "ПРОМІНЬ-С" якому належить 9% акцій ТОВ "Будівництво та реконструкція" якому належить 9.5% акцій ТОВ "ПОСЛУГИ КОГЕНЕРАЦІЇ" якому належить 0.1% акцій ТОВ "ФІРМА "ДЕВЕЛОПЕР" якому належить 13.7202% акцій ПАТ АКБ "АРКАДА"</p> <p>Через ТОВ "Будівництво та Інвестування" (частка 16%) якому належить 9.98% акцій ТОВ "ПРОМІНЬ-С" якому належить 9% акцій ТОВ "Будівництво та реконструкція" якому належить 9.5% акцій ТОВ "ПОСЛУГИ КОГЕНЕРАЦІЇ" якому належить 0.1% акцій ТОВ "ФІРМА "ДЕВЕЛОПЕР" якому належить 21.124% акцій ТОВ "КОМПАНІЯ РОЗВИТКУ БУДІВНИЦТВА" якому належить 49.387% акцій ПАТ АКБ "АРКАДА"</p>
17	Подгорна Наталія Сергіївна	ФО	Ні	УКРАЇНА, Київська обл.асть, Обухівський район, село Гусарівка	0,0000	0,9318	0,9318	<p>Через ТОВ "БудПроектКонсалтінг" (частка 16%) якому належить 5% акцій ТОВ "КОМПАНІЯ РОЗВИТКУ БУДІВНИЦТВА" якому належить 49.387% акцій ПАТ АКБ "АРКАДА"</p> <p>Через ТОВ "БудПроектКонсалтінг" (частка 16%) якому належить 9.98% акцій ТОВ "ПРОМІНЬ-С" якому належить 8.38% акцій ТОВ "НОВІ БУДІВЕЛЬНІ МАТЕРІАЛИ" якому належить 6.0253% акцій ПАТ АКБ "АРКАДА"</p> <p>Через ТОВ "БудПроектКонсалтінг" (частка 16%) якому належить 9.98% акцій ТОВ "ПРОМІНЬ-С" якому належить 8.38% акцій ТОВ "НОВІ БУДІВЕЛЬНІ МАТЕРІАЛИ" якому належить 9.997% акцій ТОВ "ФІРМА "ДЕВЕЛОПЕР" якому належить 13.7202% акцій ПАТ АКБ "АРКАДА"</p> <p>Через ТОВ "БудПроектКонсалтінг" (частка 16%) якому належить 9.98% акцій ТОВ "ПРОМІНЬ-С" якому належить 8.38% акцій ТОВ "НОВІ БУДІВЕЛЬНІ МАТЕРІАЛИ" якому належить 9.997% акцій ТОВ "ФІРМА "ДЕВЕЛОПЕР" якому належить 21.124% акцій ТОВ "КОМПАНІЯ РОЗВИТКУ БУДІВНИЦТВА" якому належить 49.387% акцій ПАТ АКБ "АРКАДА"</p> <p>Через ТОВ "БудПроектКонсалтінг" (частка 16%) якому належить 9.98% акцій ТОВ "ПРОМІНЬ-С" якому належить 8.38% акцій ТОВ "НОВІ БУДІВЕЛЬНІ МАТЕРІАЛИ" якому належить 9% акцій ТОВ "ПОСЛУГИ КОГЕНЕРАЦІЇ" якому належить 0.1% акцій ТОВ "ФІРМА "ДЕВЕЛОПЕР" якому належить 13.7202% акцій ПАТ АКБ "АРКАДА"</p>

1	2	3	4	5	6	7	8	9
								<p>Через ТОВ "БудПроектКонсалтинг" (частка 16%) якому належить 9.98% акцій ТОВ "ПРОМІНЬ-С" якому належить 8.38% акцій ТОВ "НОВІ БУДІВЕЛЬНІ МАТЕРІАЛИ" якому належить 9% акцій ТОВ "ПОСЛУГИ КОГЕНЕРАЦІЇ" якому належить 0.1% акцій ТОВ "ФІРМА "ДЕВЕЛОПЕР" якому належить 21.124% акцій ТОВ "КОМПАНІЯ РОЗВИТКУ БУДІВНИЦТВА" якому належить 49.387% акцій ПАТ АКБ "АРКАДА"</p> <p>Через ТОВ "БудПроектКонсалтинг" (частка 16%) якому належить 9.98% акцій ТОВ "ПРОМІНЬ-С" якому належить 7.11% акцій ТОВ "КОМПАНІЯ РОЗВИТКУ БУДІВНИЦТВА" якому належить 49.387% акцій ПАТ АКБ "АРКАДА"</p> <p>Через ТОВ "БудПроектКонсалтинг" (частка 16%) якому належить 9.98% акцій ТОВ "ПРОМІНЬ-С" якому належить 9% акцій ТОВ "Фірма "ПАРМ" якому належить 0.0003% акцій ПАТ АКБ "АРКАДА"</p> <p>Через ТОВ "БудПроектКонсалтинг" (частка 16%) якому належить 9.98% акцій ТОВ "ПРОМІНЬ-С" якому належить 9% акцій ТОВ "Фірма "ПАРМ" якому належить 9.8899% акцій ТОВ "ФІРМА "ДЕВЕЛОПЕР" якому належить 13.7202% акцій ПАТ АКБ "АРКАДА"</p> <p>Через ТОВ "БудПроектКонсалтинг" (частка 16%) якому належить 9.98% акцій ТОВ "ПРОМІНЬ-С" якому належить 9% акцій ТОВ "Фірма "ПАРМ" якому належить 9.8899% акцій ТОВ "ФІРМА "ДЕВЕЛОПЕР" якому належить 21.124% акцій ТОВ "КОМПАНІЯ РОЗВИТКУ БУДІВНИЦТВА" якому належить 49.387% акцій ПАТ АКБ "АРКАДА"</p> <p>Через ТОВ "БудПроектКонсалтинг" (частка 16%) якому належить 9.98% акцій ТОВ "ПРОМІНЬ-С" якому належить 9% акцій ТОВ "Фірма "ПАРМ" якому належить 9% акцій ТОВ "ПОСЛУГИ КОГЕНЕРАЦІЇ" якому належить 0.1% акцій ТОВ "ФІРМА "ДЕВЕЛОПЕР" якому належить 13.7202% акцій ПАТ АКБ "АРКАДА"</p> <p>Через ТОВ "БудПроектКонсалтинг" (частка 16%) якому належить 9.98% акцій ТОВ "ПРОМІНЬ-С" якому належить 9% акцій ТОВ "Фірма "ПАРМ" якому належить 9% акцій ТОВ "ПОСЛУГИ КОГЕНЕРАЦІЇ" якому належить 0.1% акцій ТОВ "ФІРМА "ДЕВЕЛОПЕР" якому належить 21.124% акцій ТОВ "КОМПАНІЯ РОЗВИТКУ БУДІВНИЦТВА" якому належить 49.387% акцій ПАТ АКБ "АРКАДА"</p> <p>Через ТОВ "БудПроектКонсалтинг" (частка 16%) якому належить 9.98% акцій ТОВ "ПРОМІНЬ-С" якому належить 9% акцій ТОВ "Фірма "ПАРМ" якому належить 9.7% акцій ТОВ "Корпорація розвитку Київської області" якому належить 9% акцій ТОВ "ПОСЛУГИ КОГЕНЕРАЦІЇ" якому належить 0.1% акцій ТОВ "ФІРМА "ДЕВЕЛОПЕР" якому належить 13.7202% акцій ПАТ АКБ "АРКАДА"</p>

1	2	3	4	5	6	7	8	9
								<p>Через ТОВ "БудПроектКонсалтинг" (частка 16%) якому належить 9.98% акцій ТОВ "ПРОМІНЬ-С" якому належить 9% акцій ТОВ "Фірма "ПАрМ" якому належить 9.7% акцій ТОВ "Корпорація розвитку Київської області" якому належить 9% акцій ТОВ "ПОСЛУГИ КОГЕНЕРАЦІЇ" якому належить 0.1% акцій ТОВ "ФІРМА "ДЕВЕЛОПЕР" якому належить 21.124% акцій ТОВ "КОМПАНІЯ РОЗВИТКУ БУДІВНИЦТВА" якому належить 49.387% акцій ПАТ АКБ "АРКАДА"</p> <p>Через ТОВ "БудПроектКонсалтинг" (частка 16%) якому належить 9.98% акцій ТОВ "ПРОМІНЬ-С" якому належить 9% акцій ТОВ "Будівництво та реконструкція" якому належить 9.5% акцій ТОВ "ПОСЛУГИ КОГЕНЕРАЦІЇ" якому належить 0.1% акцій ТОВ "ФІРМА "ДЕВЕЛОПЕР" якому належить 13.7202% акцій ПАТ АКБ "АРКАДА"</p> <p>Через ТОВ "БудПроектКонсалтинг" (частка 16%) якому належить 9.98% акцій ТОВ "ПРОМІНЬ-С" якому належить 9% акцій ТОВ "Будівництво та реконструкція" якому належить 9.5% акцій ТОВ "ПОСЛУГИ КОГЕНЕРАЦІЇ" якому належить 0.1% акцій ТОВ "ФІРМА "ДЕВЕЛОПЕР" якому належить 21.124% акцій ТОВ "КОМПАНІЯ РОЗВИТКУ БУДІВНИЦТВА" якому належить 49.387% акцій ПАТ АКБ "АРКАДА"</p> <p>Через ТОВ "Будівництво та Інвестування" (частка 16%) якому належить 5% акцій ТОВ "КОМПАНІЯ РОЗВИТКУ БУДІВНИЦТВА" якому належить 49.387% акцій ПАТ АКБ "АРКАДА"</p> <p>Через ТОВ "Будівництво та Інвестування" (частка 16%) якому належить 9.98% акцій ТОВ "ПРОМІНЬ-С" якому належить 8.38% акцій ТОВ "НОВІ БУДІВЕЛЬНІ МАТЕРІАЛИ" якому належить 6.0253% акцій ПАТ АКБ "АРКАДА"</p> <p>Через ТОВ "Будівництво та Інвестування" (частка 16%) якому належить 9.98% акцій ТОВ "ПРОМІНЬ-С" якому належить 8.38% акцій ТОВ "НОВІ БУДІВЕЛЬНІ МАТЕРІАЛИ" якому належить 9.997% акцій ТОВ "ФІРМА "ДЕВЕЛОПЕР" якому належить 13.7202% акцій ПАТ АКБ "АРКАДА"</p> <p>Через ТОВ "Будівництво та Інвестування" (частка 16%) якому належить 9.98% акцій ТОВ "ПРОМІНЬ-С" якому належить 8.38% акцій ТОВ "НОВІ БУДІВЕЛЬНІ МАТЕРІАЛИ" якому належить 9.997% акцій ТОВ "ФІРМА "ДЕВЕЛОПЕР" якому належить 21.124% акцій ТОВ "КОМПАНІЯ РОЗВИТКУ БУДІВНИЦТВА" якому належить 49.387% акцій ПАТ АКБ "АРКАДА"</p> <p>Через ТОВ "Будівництво та Інвестування" (частка 16%) якому належить 9.98% акцій ТОВ "ПРОМІНЬ-С" якому належить 8.38% акцій ТОВ "НОВІ БУДІВЕЛЬНІ МАТЕРІАЛИ" якому належить 9% акцій ТОВ "ПОСЛУГИ КОГЕНЕРАЦІЇ" якому належить 0.1% акцій ТОВ "ФІРМА "ДЕВЕЛОПЕР" якому належить 13.7202% акцій ПАТ АКБ "АРКАДА"</p>

1	2	3	4	5	6	7	8	9
								<p>Через ТОВ "Будівництво та Інвестування" (частка 16%) якому належить 9.98% акцій ТОВ "ПРОМІНЬ-С" якому належить 8.38% акцій ТОВ "НОВІ БУДІВЕЛЬНІ МАТЕРІАЛИ" якому належить 9% акцій ТОВ "ПОСЛУГИ КОГЕНЕРАЦІЇ" якому належить 0.1% акцій ТОВ "ФІРМА "ДЕВЕЛОПЕР" якому належить 21.124% акцій ТОВ "КОМПАНІЯ РОЗВИТКУ БУДІВНИЦТВА" якому належить 49.387% акцій ПАТ АКБ "АРКАДА"</p> <p>Через ТОВ "Будівництво та Інвестування" (частка 16%) якому належить 9.98% акцій ТОВ "ПРОМІНЬ-С" якому належить 7.11% акцій ТОВ "КОМПАНІЯ РОЗВИТКУ БУДІВНИЦТВА" якому належить 49.387% акцій ПАТ АКБ "АРКАДА"</p> <p>Через ТОВ "Будівництво та Інвестування" (частка 16%) якому належить 9.98% акцій ТОВ "ПРОМІНЬ-С" якому належить 9% акцій ТОВ "Фірма "ПАРМ" якому належить 0.0003% акцій ПАТ АКБ "АРКАДА"</p> <p>Через ТОВ "Будівництво та Інвестування" (частка 16%) якому належить 9.98% акцій ТОВ "ПРОМІНЬ-С" якому належить 9% акцій ТОВ "Фірма "ПАРМ" якому належить 9.8899% акцій ТОВ "ФІРМА "ДЕВЕЛОПЕР" якому належить 13.7202% акцій ПАТ АКБ "АРКАДА"</p> <p>Через ТОВ "Будівництво та Інвестування" (частка 16%) якому належить 9.98% акцій ТОВ "ПРОМІНЬ-С" якому належить 9% акцій ТОВ "Фірма "ПАРМ" якому належить 9.8899% акцій ТОВ "ФІРМА "ДЕВЕЛОПЕР" якому належить 21.124% акцій ТОВ "КОМПАНІЯ РОЗВИТКУ БУДІВНИЦТВА" якому належить 49.387% акцій ПАТ АКБ "АРКАДА"</p> <p>Через ТОВ "Будівництво та Інвестування" (частка 16%) якому належить 9.98% акцій ТОВ "ПРОМІНЬ-С" якому належить 9% акцій ТОВ "Фірма "ПАРМ" якому належить 9% акцій ТОВ "ПОСЛУГИ КОГЕНЕРАЦІЇ" якому належить 0.1% акцій ТОВ "ФІРМА "ДЕВЕЛОПЕР" якому належить 13.7202% акцій ПАТ АКБ "АРКАДА"</p> <p>Через ТОВ "Будівництво та Інвестування" (частка 16%) якому належить 9.98% акцій ТОВ "ПРОМІНЬ-С" якому належить 9% акцій ТОВ "Фірма "ПАРМ" якому належить 9% акцій ТОВ "ПОСЛУГИ КОГЕНЕРАЦІЇ" якому належить 0.1% акцій ТОВ "ФІРМА "ДЕВЕЛОПЕР" якому належить 21.124% акцій ТОВ "КОМПАНІЯ РОЗВИТКУ БУДІВНИЦТВА" якому належить 49.387% акцій ПАТ АКБ "АРКАДА"</p> <p>Через ТОВ "Будівництво та Інвестування" (частка 16%) якому належить 9.98% акцій ТОВ "ПРОМІНЬ-С" якому належить 9% акцій ТОВ "Фірма "ПАРМ" якому належить 9.7% акцій ТОВ "Корпорація розвитку Київської області" якому належить 9% акцій ТОВ "ПОСЛУГИ КОГЕНЕРАЦІЇ" якому належить 0.1% акцій ТОВ "ФІРМА "ДЕВЕЛОПЕР" якому належить 13.7202% акцій ПАТ АКБ "АРКАДА"</p>

1	2	3	4	5	6	7	8	9
								<p>Через ТОВ "Будівництво та Інвестування" (частка 16%) якому належить 9.98% акцій ТОВ "ПРОМІНЬ-С" якому належить 9% акцій ТОВ "Фірма "ПАРМ" якому належить 9.7% акцій ТОВ "Корпорація розвитку Київської області" якому належить 9% акцій ТОВ "ПОСЛУГИ КОГЕНЕРАЦІЇ" якому належить 0.1% акцій ТОВ "ФІРМА "ДЕВЕЛОПЕР" якому належить 21.124% акцій ТОВ "КОМПАНІЯ РОЗВИТКУ БУДІВНИЦТВА" якому належить 49.387% акцій ПАТ АКБ "АРКАДА"</p> <p>Через ТОВ "Будівництво та Інвестування" (частка 16%) якому належить 9.98% акцій ТОВ "ПРОМІНЬ-С" якому належить 9% акцій ТОВ "Будівництво та реконструкція" якому належить 9.5% акцій ТОВ "ПОСЛУГИ КОГЕНЕРАЦІЇ" якому належить 0.1% акцій ТОВ "ФІРМА "ДЕВЕЛОПЕР" якому належить 13.7202% акцій ПАТ АКБ "АРКАДА"</p> <p>Через ТОВ "Будівництво та Інвестування" (частка 16%) якому належить 9.98% акцій ТОВ "ПРОМІНЬ-С" якому належить 9% акцій ТОВ "Будівництво та реконструкція" якому належить 9.5% акцій ТОВ "ПОСЛУГИ КОГЕНЕРАЦІЇ" якому належить 0.1% акцій ТОВ "ФІРМА "ДЕВЕЛОПЕР" якому належить 21.124% акцій ТОВ "КОМПАНІЯ РОЗВИТКУ БУДІВНИЦТВА" якому належить 49.387% акцій ПАТ АКБ "АРКАДА"</p>
18	Прима Сергій Михайлович	ФО	Ні	УКРАЇНА, місто Київ	0,0000	0,9318	0,9318	<p>Через ТОВ "БудПроектКонсалтинг" (частка 16%) якому належить 5% акцій ТОВ "КОМПАНІЯ РОЗВИТКУ БУДІВНИЦТВА" якому належить 49.387% акцій ПАТ АКБ "АРКАДА"</p> <p>Через ТОВ "БудПроектКонсалтинг" (частка 16%) якому належить 9.98% акцій ТОВ "ПРОМІНЬ-С" якому належить 8.38% акцій ТОВ "НОВІ БУДІВЕЛЬНІ МАТЕРІАЛИ" якому належить 6.0253% акцій ПАТ АКБ "АРКАДА"</p> <p>Через ТОВ "БудПроектКонсалтинг" (частка 16%) якому належить 9.98% акцій ТОВ "ПРОМІНЬ-С" якому належить 8.38% акцій ТОВ "НОВІ БУДІВЕЛЬНІ МАТЕРІАЛИ" якому належить 9.997% акцій ТОВ "ФІРМА "ДЕВЕЛОПЕР" якому належить 13.7202% акцій ПАТ АКБ "АРКАДА"</p> <p>Через ТОВ "БудПроектКонсалтинг" (частка 16%) якому належить 9.98% акцій ТОВ "ПРОМІНЬ-С" якому належить 8.38% акцій ТОВ "НОВІ БУДІВЕЛЬНІ МАТЕРІАЛИ" якому належить 9.997% акцій ТОВ "ФІРМА "ДЕВЕЛОПЕР" якому належить 21.124% акцій ТОВ "КОМПАНІЯ РОЗВИТКУ БУДІВНИЦТВА" якому належить 49.387% акцій ПАТ АКБ "АРКАДА"</p> <p>Через ТОВ "БудПроектКонсалтинг" (частка 16%) якому належить 9.98% акцій ТОВ "ПРОМІНЬ-С" якому належить 8.38% акцій ТОВ "НОВІ БУДІВЕЛЬНІ МАТЕРІАЛИ" якому належить 9% акцій ТОВ "ПОСЛУГИ КОГЕНЕРАЦІЇ" якому належить 0.1% акцій ТОВ "ФІРМА "ДЕВЕЛОПЕР" якому належить 13.7202% акцій ПАТ АКБ "АРКАДА"</p>

1	2	3	4	5	6	7	8	9
								<p>Через ТОВ "БудПроектКонсалтинг" (частка 16%) якому належить 9.98% акцій ТОВ "ПРОМІНЬ-С" якому належить 8.38% акцій ТОВ "НОВІ БУДІВЕЛЬНІ МАТЕРІАЛИ" якому належить 9% акцій ТОВ "ПОСЛУГИ КОГЕНЕРАЦІЇ" якому належить 0.1% акцій ТОВ "ФІРМА "ДЕВЕЛОПЕР" якому належить 21.124% акцій ТОВ "КОМПАНІЯ РОЗВИТКУ БУДІВНИЦТВА" якому належить 49.387% акцій ПАТ АКБ "АРКАДА"</p> <p>Через ТОВ "БудПроектКонсалтинг" (частка 16%) якому належить 9.98% акцій ТОВ "ПРОМІНЬ-С" якому належить 7.11% акцій ТОВ "КОМПАНІЯ РОЗВИТКУ БУДІВНИЦТВА" якому належить 49.387% акцій ПАТ АКБ "АРКАДА"</p> <p>Через ТОВ "БудПроектКонсалтинг" (частка 16%) якому належить 9.98% акцій ТОВ "ПРОМІНЬ-С" якому належить 9% акцій ТОВ "Фірма "ПАрМ" якому належить 0.0003% акцій ПАТ АКБ "АРКАДА"</p> <p>Через ТОВ "БудПроектКонсалтинг" (частка 16%) якому належить 9.98% акцій ТОВ "ПРОМІНЬ-С" якому належить 9% акцій ТОВ "Фірма "ПАрМ" якому належить 9.8899% акцій ТОВ "ФІРМА "ДЕВЕЛОПЕР" якому належить 13.7202% акцій ПАТ АКБ "АРКАДА"</p> <p>Через ТОВ "БудПроектКонсалтинг" (частка 16%) якому належить 9.98% акцій ТОВ "ПРОМІНЬ-С" якому належить 9% акцій ТОВ "Фірма "ПАрМ" якому належить 9.8899% акцій ТОВ "ФІРМА "ДЕВЕЛОПЕР" якому належить 21.124% акцій ТОВ "КОМПАНІЯ РОЗВИТКУ БУДІВНИЦТВА" якому належить 49.387% акцій ПАТ АКБ "АРКАДА"</p> <p>Через ТОВ "БудПроектКонсалтинг" (частка 16%) якому належить 9.98% акцій ТОВ "ПРОМІНЬ-С" якому належить 9% акцій ТОВ "Фірма "ПАрМ" якому належить 9% акцій ТОВ "ПОСЛУГИ КОГЕНЕРАЦІЇ" якому належить 0.1% акцій ТОВ "ФІРМА "ДЕВЕЛОПЕР" якому належить 13.7202% акцій ПАТ АКБ "АРКАДА"</p> <p>Через ТОВ "БудПроектКонсалтинг" (частка 16%) якому належить 9.98% акцій ТОВ "ПРОМІНЬ-С" якому належить 9% акцій ТОВ "Фірма "ПАрМ" якому належить 9% акцій ТОВ "ПОСЛУГИ КОГЕНЕРАЦІЇ" якому належить 0.1% акцій ТОВ "ФІРМА "ДЕВЕЛОПЕР" якому належить 21.124% акцій ТОВ "КОМПАНІЯ РОЗВИТКУ БУДІВНИЦТВА" якому належить 49.387% акцій ПАТ АКБ "АРКАДА"</p> <p>Через ТОВ "БудПроектКонсалтинг" (частка 16%) якому належить 9.98% акцій ТОВ "ПРОМІНЬ-С" якому належить 9% акцій ТОВ "Фірма "ПАрМ" якому належить 9.7% акцій ТОВ "Корпорація розвитку Київської області" якому належить 9% акцій ТОВ "ПОСЛУГИ КОГЕНЕРАЦІЇ" якому належить 0.1% акцій ТОВ "ФІРМА "ДЕВЕЛОПЕР" якому належить 13.7202% акцій ПАТ АКБ "АРКАДА"</p>

1	2	3	4	5	6	7	8	9
								<p>Через ТОВ "БудПроектКонсалтинг" (частка 16%) якому належить 9.98% акцій ТОВ "ПРОМІНЬ-С" якому належить 9% акцій ТОВ "Фірма "ПАРМ" якому належить 9.7% акцій ТОВ "Корпорація розвитку Київської області" якому належить 9% акцій ТОВ "ПОСЛУГИ КОГЕНЕРАЦІЇ" якому належить 0.1% акцій ТОВ "ФІРМА "ДЕВЕЛОПЕР" якому належить 21.124% акцій ТОВ "КОМПАНІЯ РОЗВИТКУ БУДІВНИЦТВА" якому належить 49.387% акцій ПАТ АКБ "АРКАДА"</p> <p>Через ТОВ "БудПроектКонсалтинг" (частка 16%) якому належить 9.98% акцій ТОВ "ПРОМІНЬ-С" якому належить 9% акцій ТОВ "Будівництво та реконструкція" якому належить 9.5% акцій ТОВ "ПОСЛУГИ КОГЕНЕРАЦІЇ" якому належить 0.1% акцій ТОВ "ФІРМА "ДЕВЕЛОПЕР" якому належить 13.7202% акцій ПАТ АКБ "АРКАДА"</p> <p>Через ТОВ "БудПроектКонсалтинг" (частка 16%) якому належить 9.98% акцій ТОВ "ПРОМІНЬ-С" якому належить 9% акцій ТОВ "Будівництво та реконструкція" якому належить 9.5% акцій ТОВ "ПОСЛУГИ КОГЕНЕРАЦІЇ" якому належить 0.1% акцій ТОВ "ФІРМА "ДЕВЕЛОПЕР" якому належить 21.124% акцій ТОВ "КОМПАНІЯ РОЗВИТКУ БУДІВНИЦТВА" якому належить 49.387% акцій ПАТ АКБ "АРКАДА"</p> <p>Через ТОВ "Будівництво та Інвестування" (частка 16%) якому належить 5% акцій ТОВ "КОМПАНІЯ РОЗВИТКУ БУДІВНИЦТВА" якому належить 49.387% акцій ПАТ АКБ "АРКАДА"</p> <p>Через ТОВ "Будівництво та Інвестування" (частка 16%) якому належить 9.98% акцій ТОВ "ПРОМІНЬ-С" якому належить 8.38% акцій ТОВ "НОВІ БУДІВЕЛЬНІ МАТЕРІАЛИ" якому належить 6.0253% акцій ПАТ АКБ "АРКАДА"</p> <p>Через ТОВ "Будівництво та Інвестування" (частка 16%) якому належить 9.98% акцій ТОВ "ПРОМІНЬ-С" якому належить 8.38% акцій ТОВ "НОВІ БУДІВЕЛЬНІ МАТЕРІАЛИ" якому належить 9.997% акцій ТОВ "ФІРМА "ДЕВЕЛОПЕР" якому належить 13.7202% акцій ПАТ АКБ "АРКАДА"</p> <p>Через ТОВ "Будівництво та Інвестування" (частка 16%) якому належить 9.98% акцій ТОВ "ПРОМІНЬ-С" якому належить 8.38% акцій ТОВ "НОВІ БУДІВЕЛЬНІ МАТЕРІАЛИ" якому належить 9.997% акцій ТОВ "ФІРМА "ДЕВЕЛОПЕР" якому належить 21.124% акцій ТОВ "КОМПАНІЯ РОЗВИТКУ БУДІВНИЦТВА" якому належить 49.387% акцій ПАТ АКБ "АРКАДА"</p> <p>Через ТОВ "Будівництво та Інвестування" (частка 16%) якому належить 9.98% акцій ТОВ "ПРОМІНЬ-С" якому належить 8.38% акцій ТОВ "НОВІ БУДІВЕЛЬНІ МАТЕРІАЛИ" якому належить 9% акцій ТОВ "ПОСЛУГИ КОГЕНЕРАЦІЇ" якому належить 0.1% акцій ТОВ "ФІРМА "ДЕВЕЛОПЕР" якому належить 13.7202% акцій ПАТ АКБ "АРКАДА"</p>

1	2	3	4	5	6	7	8	9
								<p>Через ТОВ "Будівництво та Інвестування" (частка 16%) якому належить 9.98% акцій ТОВ "ПРОМІНЬ-С" якому належить 8.38% акцій ТОВ "НОВІ БУДІВЕЛЬНІ МАТЕРІАЛИ" якому належить 9% акцій ТОВ "ПОСЛУГИ КОГЕНЕРАЦІЇ" якому належить 0.1% акцій ТОВ "ФІРМА "ДЕВЕЛОПЕР" якому належить 21.124% акцій ТОВ "КОМПАНІЯ РОЗВИТКУ БУДІВНИЦТВА" якому належить 49.387% акцій ПАТ АКБ "АРКАДА"</p> <p>Через ТОВ "Будівництво та Інвестування" (частка 16%) якому належить 9.98% акцій ТОВ "ПРОМІНЬ-С" якому належить 7.11% акцій ТОВ "КОМПАНІЯ РОЗВИТКУ БУДІВНИЦТВА" якому належить 49.387% акцій ПАТ АКБ "АРКАДА"</p> <p>Через ТОВ "Будівництво та Інвестування" (частка 16%) якому належить 9.98% акцій ТОВ "ПРОМІНЬ-С" якому належить 9% акцій ТОВ "Фірма "ПАРМ" якому належить 0.0003% акцій ПАТ АКБ "АРКАДА"</p> <p>Через ТОВ "Будівництво та Інвестування" (частка 16%) якому належить 9.98% акцій ТОВ "ПРОМІНЬ-С" якому належить 9% акцій ТОВ "Фірма "ПАРМ" якому належить 9.8899% акцій ТОВ "ФІРМА "ДЕВЕЛОПЕР" якому належить 13.7202% акцій ПАТ АКБ "АРКАДА"</p> <p>Через ТОВ "Будівництво та Інвестування" (частка 16%) якому належить 9.98% акцій ТОВ "ПРОМІНЬ-С" якому належить 9% акцій ТОВ "Фірма "ПАРМ" якому належить 9.8899% акцій ТОВ "ФІРМА "ДЕВЕЛОПЕР" якому належить 21.124% акцій ТОВ "КОМПАНІЯ РОЗВИТКУ БУДІВНИЦТВА" якому належить 49.387% акцій ПАТ АКБ "АРКАДА"</p> <p>Через ТОВ "Будівництво та Інвестування" (частка 16%) якому належить 9.98% акцій ТОВ "ПРОМІНЬ-С" якому належить 9% акцій ТОВ "Фірма "ПАРМ" якому належить 9% акцій ТОВ "ПОСЛУГИ КОГЕНЕРАЦІЇ" якому належить 0.1% акцій ТОВ "ФІРМА "ДЕВЕЛОПЕР" якому належить 13.7202% акцій ПАТ АКБ "АРКАДА"</p> <p>Через ТОВ "Будівництво та Інвестування" (частка 16%) якому належить 9.98% акцій ТОВ "ПРОМІНЬ-С" якому належить 9% акцій ТОВ "Фірма "ПАРМ" якому належить 9% акцій ТОВ "ПОСЛУГИ КОГЕНЕРАЦІЇ" якому належить 0.1% акцій ТОВ "ФІРМА "ДЕВЕЛОПЕР" якому належить 21.124% акцій ТОВ "КОМПАНІЯ РОЗВИТКУ БУДІВНИЦТВА" якому належить 49.387% акцій ПАТ АКБ "АРКАДА"</p> <p>Через ТОВ "Будівництво та Інвестування" (частка 16%) якому належить 9.98% акцій ТОВ "ПРОМІНЬ-С" якому належить 9% акцій ТОВ "Фірма "ПАРМ" якому належить 9.7% акцій ТОВ "Корпорація розвитку Київської області" якому належить 9% акцій ТОВ "ПОСЛУГИ КОГЕНЕРАЦІЇ" якому належить 0.1% акцій ТОВ "ФІРМА "ДЕВЕЛОПЕР" якому належить 13.7202% акцій ПАТ АКБ "АРКАДА"</p>

1	2	3	4	5	6	7	8	9
								<p>Через ТОВ "Будівництво та Інвестування" (частка 16%) якому належить 9.98% акцій ТОВ "ПРОМІНЬ-С" якому належить 9% акцій ТОВ "Фірма "ПАРМ" якому належить 9.7% акцій ТОВ "Корпорація розвитку Київської області" якому належить 9% акцій ТОВ "ПОСЛУГИ КОГЕНЕРАЦІЇ" якому належить 0.1% акцій ТОВ "ФІРМА "ДЕВЕЛОПЕР" якому належить 21.124% акцій ТОВ "КОМПАНІЯ РОЗВИТКУ БУДІВНИЦТВА" якому належить 49.387% акцій ПАТ АКБ "АРКАДА"</p> <p>Через ТОВ "Будівництво та Інвестування" (частка 16%) якому належить 9.98% акцій ТОВ "ПРОМІНЬ-С" якому належить 9% акцій ТОВ "Будівництво та реконструкція" якому належить 9.5% акцій ТОВ "ПОСЛУГИ КОГЕНЕРАЦІЇ" якому належить 0.1% акцій ТОВ "ФІРМА "ДЕВЕЛОПЕР" якому належить 13.7202% акцій ПАТ АКБ "АРКАДА"</p> <p>Через ТОВ "Будівництво та Інвестування" (частка 16%) якому належить 9.98% акцій ТОВ "ПРОМІНЬ-С" якому належить 9% акцій ТОВ "Будівництво та реконструкція" якому належить 9.5% акцій ТОВ "ПОСЛУГИ КОГЕНЕРАЦІЇ" якому належить 0.1% акцій ТОВ "ФІРМА "ДЕВЕЛОПЕР" якому належить 21.124% акцій ТОВ "КОМПАНІЯ РОЗВИТКУ БУДІВНИЦТВА" якому належить 49.387% акцій ПАТ АКБ "АРКАДА"</p>
19	Йовчик Тетяна Павлівна	ФО	Ні	УКРАЇНА, місто Київ	0,0000	0,9318	0,9318	<p>Через ТОВ "БудПроектКонсалтинг" (частка 16%) якому належить 5% акцій ТОВ "КОМПАНІЯ РОЗВИТКУ БУДІВНИЦТВА" якому належить 49.387% акцій ПАТ АКБ "АРКАДА"</p> <p>Через ТОВ "БудПроектКонсалтинг" (частка 16%) якому належить 9.98% акцій ТОВ "ПРОМІНЬ-С" якому належить 8.38% акцій ТОВ "НОВІ БУДІВЕЛЬНІ МАТЕРІАЛИ" якому належить 6.0253% акцій ПАТ АКБ "АРКАДА"</p> <p>Через ТОВ "БудПроектКонсалтинг" (частка 16%) якому належить 9.98% акцій ТОВ "ПРОМІНЬ-С" якому належить 8.38% акцій ТОВ "НОВІ БУДІВЕЛЬНІ МАТЕРІАЛИ" якому належить 9.997% акцій ТОВ "ФІРМА "ДЕВЕЛОПЕР" якому належить 13.7202% акцій ПАТ АКБ "АРКАДА"</p> <p>Через ТОВ "БудПроектКонсалтинг" (частка 16%) якому належить 9.98% акцій ТОВ "ПРОМІНЬ-С" якому належить 8.38% акцій ТОВ "НОВІ БУДІВЕЛЬНІ МАТЕРІАЛИ" якому належить 9.997% акцій ТОВ "ФІРМА "ДЕВЕЛОПЕР" якому належить 21.124% акцій ТОВ "КОМПАНІЯ РОЗВИТКУ БУДІВНИЦТВА" якому належить 49.387% акцій ПАТ АКБ "АРКАДА"</p> <p>Через ТОВ "БудПроектКонсалтинг" (частка 16%) якому належить 9.98% акцій ТОВ "ПРОМІНЬ-С" якому належить 8.38% акцій ТОВ "НОВІ БУДІВЕЛЬНІ МАТЕРІАЛИ" якому належить 9% акцій ТОВ "ПОСЛУГИ КОГЕНЕРАЦІЇ" якому належить 0.1% акцій ТОВ "ФІРМА "ДЕВЕЛОПЕР" якому належить 13.7202% акцій ПАТ АКБ "АРКАДА"</p>

1	2	3	4	5	6	7	8	9
								<p>Через ТОВ "БудПроектКонсалтинг" (частка 16%) якому належить 9.98% акцій ТОВ "ПРОМІНЬ-С" якому належить 8.38% акцій ТОВ "НОВІ БУДІВЕЛЬНІ МАТЕРІАЛИ" якому належить 9% акцій ТОВ "ПОСЛУГИ КОГЕНЕРАЦІЇ" якому належить 0.1% акцій ТОВ "ФІРМА "ДЕВЕЛОПЕР" якому належить 21.124% акцій ТОВ "КОМПАНІЯ РОЗВИТКУ БУДІВНИЦТВА" якому належить 49.387% акцій ПАТ АКБ "АРКАДА"</p> <p>Через ТОВ "БудПроектКонсалтинг" (частка 16%) якому належить 9.98% акцій ТОВ "ПРОМІНЬ-С" якому належить 7.11% акцій ТОВ "КОМПАНІЯ РОЗВИТКУ БУДІВНИЦТВА" якому належить 49.387% акцій ПАТ АКБ "АРКАДА"</p> <p>Через ТОВ "БудПроектКонсалтинг" (частка 16%) якому належить 9.98% акцій ТОВ "ПРОМІНЬ-С" якому належить 9% акцій ТОВ "Фірма "ПАРМ" якому належить 0.0003% акцій ПАТ АКБ "АРКАДА"</p> <p>Через ТОВ "БудПроектКонсалтинг" (частка 16%) якому належить 9.98% акцій ТОВ "ПРОМІНЬ-С" якому належить 9% акцій ТОВ "Фірма "ПАРМ" якому належить 9.8899% акцій ТОВ "ФІРМА "ДЕВЕЛОПЕР" якому належить 13.7202% акцій ПАТ АКБ "АРКАДА"</p> <p>Через ТОВ "БудПроектКонсалтинг" (частка 16%) якому належить 9.98% акцій ТОВ "ПРОМІНЬ-С" якому належить 9% акцій ТОВ "Фірма "ПАРМ" якому належить 9.8899% акцій ТОВ "ФІРМА "ДЕВЕЛОПЕР" якому належить 21.124% акцій ТОВ "КОМПАНІЯ РОЗВИТКУ БУДІВНИЦТВА" якому належить 49.387% акцій ПАТ АКБ "АРКАДА"</p> <p>Через ТОВ "БудПроектКонсалтинг" (частка 16%) якому належить 9.98% акцій ТОВ "ПРОМІНЬ-С" якому належить 9% акцій ТОВ "Фірма "ПАРМ" якому належить 9% акцій ТОВ "ПОСЛУГИ КОГЕНЕРАЦІЇ" якому належить 0.1% акцій ТОВ "ФІРМА "ДЕВЕЛОПЕР" якому належить 13.7202% акцій ПАТ АКБ "АРКАДА"</p> <p>Через ТОВ "БудПроектКонсалтинг" (частка 16%) якому належить 9.98% акцій ТОВ "ПРОМІНЬ-С" якому належить 9% акцій ТОВ "Фірма "ПАРМ" якому належить 9% акцій ТОВ "ПОСЛУГИ КОГЕНЕРАЦІЇ" якому належить 0.1% акцій ТОВ "ФІРМА "ДЕВЕЛОПЕР" якому належить 21.124% акцій ТОВ "КОМПАНІЯ РОЗВИТКУ БУДІВНИЦТВА" якому належить 49.387% акцій ПАТ АКБ "АРКАДА"</p> <p>Через ТОВ "БудПроектКонсалтинг" (частка 16%) якому належить 9.98% акцій ТОВ "ПРОМІНЬ-С" якому належить 9% акцій ТОВ "Фірма "ПАРМ" якому належить 9.7% акцій ТОВ "Корпорація розвитку Київської області" якому належить 9% акцій ТОВ "ПОСЛУГИ КОГЕНЕРАЦІЇ" якому належить 0.1% акцій ТОВ "ФІРМА "ДЕВЕЛОПЕР" якому належить 13.7202% акцій ПАТ АКБ "АРКАДА"</p>

1	2	3	4	5	6	7	8	9
								<p>Через ТОВ "БудПроектКонсалтинг" (частка 16%) якому належить 9.98% акцій ТОВ "ПРОМІНЬ-С" якому належить 9% акцій ТОВ "Фірма "ПАрМ" якому належить 9.7% акцій ТОВ "Корпорація розвитку Київської області" якому належить 9% акцій ТОВ "ПОСЛУГИ КОГЕНЕРАЦІЇ" якому належить 0.1% акцій ТОВ "ФІРМА "ДЕВЕЛОПЕР" якому належить 21.124% акцій ТОВ "КОМПАНІЯ РОЗВИТКУ БУДІВНИЦТВА" якому належить 49.387% акцій ПАТ АКБ "АРКАДА"</p> <p>Через ТОВ "БудПроектКонсалтинг" (частка 16%) якому належить 9.98% акцій ТОВ "ПРОМІНЬ-С" якому належить 9% акцій ТОВ "Будівництво та реконструкція" якому належить 9.5% акцій ТОВ "ПОСЛУГИ КОГЕНЕРАЦІЇ" якому належить 0.1% акцій ТОВ "ФІРМА "ДЕВЕЛОПЕР" якому належить 13.7202% акцій ПАТ АКБ "АРКАДА"</p> <p>Через ТОВ "БудПроектКонсалтинг" (частка 16%) якому належить 9.98% акцій ТОВ "ПРОМІНЬ-С" якому належить 9% акцій ТОВ "Будівництво та реконструкція" якому належить 9.5% акцій ТОВ "ПОСЛУГИ КОГЕНЕРАЦІЇ" якому належить 0.1% акцій ТОВ "ФІРМА "ДЕВЕЛОПЕР" якому належить 21.124% акцій ТОВ "КОМПАНІЯ РОЗВИТКУ БУДІВНИЦТВА" якому належить 49.387% акцій ПАТ АКБ "АРКАДА"</p> <p>Через ТОВ "Будівництво та Інвестування" (частка 16%) якому належить 5% акцій ТОВ "КОМПАНІЯ РОЗВИТКУ БУДІВНИЦТВА" якому належить 49.387% акцій ПАТ АКБ "АРКАДА"</p> <p>Через ТОВ "Будівництво та Інвестування" (частка 16%) якому належить 9.98% акцій ТОВ "ПРОМІНЬ-С" якому належить 8.38% акцій ТОВ "НОВІ БУДІВЕЛЬНІ МАТЕРІАЛИ" якому належить 6.0253% акцій ПАТ АКБ "АРКАДА"</p> <p>Через ТОВ "Будівництво та Інвестування" (частка 16%) якому належить 9.98% акцій ТОВ "ПРОМІНЬ-С" якому належить 8.38% акцій ТОВ "НОВІ БУДІВЕЛЬНІ МАТЕРІАЛИ" якому належить 9.997% акцій ТОВ "ФІРМА "ДЕВЕЛОПЕР" якому належить 13.7202% акцій ПАТ АКБ "АРКАДА"</p> <p>Через ТОВ "Будівництво та Інвестування" (частка 16%) якому належить 9.98% акцій ТОВ "ПРОМІНЬ-С" якому належить 8.38% акцій ТОВ "НОВІ БУДІВЕЛЬНІ МАТЕРІАЛИ" якому належить 9.997% акцій ТОВ "ФІРМА "ДЕВЕЛОПЕР" якому належить 21.124% акцій ТОВ "КОМПАНІЯ РОЗВИТКУ БУДІВНИЦТВА" якому належить 49.387% акцій ПАТ АКБ "АРКАДА"</p> <p>Через ТОВ "Будівництво та Інвестування" (частка 16%) якому належить 9.98% акцій ТОВ "ПРОМІНЬ-С" якому належить 8.38% акцій ТОВ "НОВІ БУДІВЕЛЬНІ МАТЕРІАЛИ" якому належить 9% акцій ТОВ "ПОСЛУГИ КОГЕНЕРАЦІЇ" якому належить 0.1% акцій ТОВ "ФІРМА "ДЕВЕЛОПЕР" якому належить 13.7202% акцій ПАТ АКБ "АРКАДА"</p>

1	2	3	4	5	6	7	8	9
								<p>Через ТОВ "Будівництво та Інвестування" (частка 16%) якому належить 9.98% акцій ТОВ "ПРОМІНЬ-С" якому належить 8.38% акцій ТОВ "НОВІ БУДІВЕЛЬНІ МАТЕРІАЛИ" якому належить 9% акцій ТОВ "ПОСЛУГИ КОГЕНЕРАЦІЇ" якому належить 0.1% акцій ТОВ "ФІРМА "ДЕВЕЛОПЕР" якому належить 21.124% акцій ТОВ "КОМПАНІЯ РОЗВИТКУ БУДІВНИЦТВА" якому належить 49.387% акцій ПАТ АКБ "АРКАДА"</p> <p>Через ТОВ "Будівництво та Інвестування" (частка 16%) якому належить 9.98% акцій ТОВ "ПРОМІНЬ-С" якому належить 7.11% акцій ТОВ "КОМПАНІЯ РОЗВИТКУ БУДІВНИЦТВА" якому належить 49.387% акцій ПАТ АКБ "АРКАДА"</p> <p>Через ТОВ "Будівництво та Інвестування" (частка 16%) якому належить 9.98% акцій ТОВ "ПРОМІНЬ-С" якому належить 9% акцій ТОВ "Фірма "ПАРМ" якому належить 0.0003% акцій ПАТ АКБ "АРКАДА"</p> <p>Через ТОВ "Будівництво та Інвестування" (частка 16%) якому належить 9.98% акцій ТОВ "ПРОМІНЬ-С" якому належить 9% акцій ТОВ "Фірма "ПАРМ" якому належить 9.8899% акцій ТОВ "ФІРМА "ДЕВЕЛОПЕР" якому належить 13.7202% акцій ПАТ АКБ "АРКАДА"</p> <p>Через ТОВ "Будівництво та Інвестування" (частка 16%) якому належить 9.98% акцій ТОВ "ПРОМІНЬ-С" якому належить 9% акцій ТОВ "Фірма "ПАРМ" якому належить 9.8899% акцій ТОВ "ФІРМА "ДЕВЕЛОПЕР" якому належить 21.124% акцій ТОВ "КОМПАНІЯ РОЗВИТКУ БУДІВНИЦТВА" якому належить 49.387% акцій ПАТ АКБ "АРКАДА"</p> <p>Через ТОВ "Будівництво та Інвестування" (частка 16%) якому належить 9.98% акцій ТОВ "ПРОМІНЬ-С" якому належить 9% акцій ТОВ "Фірма "ПАРМ" якому належить 9% акцій ТОВ "ПОСЛУГИ КОГЕНЕРАЦІЇ" якому належить 0.1% акцій ТОВ "ФІРМА "ДЕВЕЛОПЕР" якому належить 13.7202% акцій ПАТ АКБ "АРКАДА"</p> <p>Через ТОВ "Будівництво та Інвестування" (частка 16%) якому належить 9.98% акцій ТОВ "ПРОМІНЬ-С" якому належить 9% акцій ТОВ "Фірма "ПАРМ" якому належить 9% акцій ТОВ "ПОСЛУГИ КОГЕНЕРАЦІЇ" якому належить 0.1% акцій ТОВ "ФІРМА "ДЕВЕЛОПЕР" якому належить 21.124% акцій ТОВ "КОМПАНІЯ РОЗВИТКУ БУДІВНИЦТВА" якому належить 49.387% акцій ПАТ АКБ "АРКАДА"</p> <p>Через ТОВ "Будівництво та Інвестування" (частка 16%) якому належить 9.98% акцій ТОВ "ПРОМІНЬ-С" якому належить 9% акцій ТОВ "Фірма "ПАРМ" якому належить 9.7% акцій ТОВ "Корпорація розвитку Київської області" якому належить 9% акцій ТОВ "ПОСЛУГИ КОГЕНЕРАЦІЇ" якому належить 0.1% акцій ТОВ "ФІРМА "ДЕВЕЛОПЕР" якому належить 13.7202% акцій ПАТ АКБ "АРКАДА"</p>

1	2	3	4	5	6	7	8	9
								<p>Через ТОВ "Будівництво та Інвестування" (частка 16%) якому належить 9.98% акцій ТОВ "ПРОМІНЬ-С" якому належить 9% акцій ТОВ "Фірма "ПАРМ" якому належить 9.7% акцій ТОВ "Корпорація розвитку Київської області" якому належить 9% акцій ТОВ "ПОСЛУГИ КОГЕНЕРАЦІЇ" якому належить 0.1% акцій ТОВ "ФІРМА "ДЕВЕЛОПЕР" якому належить 21.124% акцій ТОВ "КОМПАНІЯ РОЗВИТКУ БУДІВНИЦТВА" якому належить 49.387% акцій ПАТ АКБ "АРКАДА"</p> <p>Через ТОВ "Будівництво та Інвестування" (частка 16%) якому належить 9.98% акцій ТОВ "ПРОМІНЬ-С" якому належить 9% акцій ТОВ "Будівництво та реконструкція" якому належить 9.5% акцій ТОВ "ПОСЛУГИ КОГЕНЕРАЦІЇ" якому належить 0.1% акцій ТОВ "ФІРМА "ДЕВЕЛОПЕР" якому належить 13.7202% акцій ПАТ АКБ "АРКАДА"</p> <p>Через ТОВ "Будівництво та Інвестування" (частка 16%) якому належить 9.98% акцій ТОВ "ПРОМІНЬ-С" якому належить 9% акцій ТОВ "Будівництво та реконструкція" якому належить 9.5% акцій ТОВ "ПОСЛУГИ КОГЕНЕРАЦІЇ" якому належить 0.1% акцій ТОВ "ФІРМА "ДЕВЕЛОПЕР" якому належить 21.124% акцій ТОВ "КОМПАНІЯ РОЗВИТКУ БУДІВНИЦТВА" якому належить 49.387% акцій ПАТ АКБ "АРКАДА"</p>
20	Скідан Алла Леонтіївна	ФО	Ні	УКРАЇНА, місто Київ	0,0000	0,9318	0,9318	<p>Через ТОВ "БудПроектКонсалтинг" (частка 16%) якому належить 5% акцій ТОВ "КОМПАНІЯ РОЗВИТКУ БУДІВНИЦТВА" якому належить 49.387% акцій ПАТ АКБ "АРКАДА"</p> <p>Через ТОВ "БудПроектКонсалтинг" (частка 16%) якому належить 9.98% акцій ТОВ "ПРОМІНЬ-С" якому належить 8.38% акцій ТОВ "НОВІ БУДІВЕЛЬНІ МАТЕРІАЛИ" якому належить 6.0253% акцій ПАТ АКБ "АРКАДА"</p> <p>Через ТОВ "БудПроектКонсалтинг" (частка 16%) якому належить 9.98% акцій ТОВ "ПРОМІНЬ-С" якому належить 8.38% акцій ТОВ "НОВІ БУДІВЕЛЬНІ МАТЕРІАЛИ" якому належить 9.997% акцій ТОВ "ФІРМА "ДЕВЕЛОПЕР" якому належить 13.7202% акцій ПАТ АКБ "АРКАДА"</p> <p>Через ТОВ "БудПроектКонсалтинг" (частка 16%) якому належить 9.98% акцій ТОВ "ПРОМІНЬ-С" якому належить 8.38% акцій ТОВ "НОВІ БУДІВЕЛЬНІ МАТЕРІАЛИ" якому належить 9.997% акцій ТОВ "ФІРМА "ДЕВЕЛОПЕР" якому належить 21.124% акцій ТОВ "КОМПАНІЯ РОЗВИТКУ БУДІВНИЦТВА" якому належить 49.387% акцій ПАТ АКБ "АРКАДА"</p> <p>Через ТОВ "БудПроектКонсалтинг" (частка 16%) якому належить 9.98% акцій ТОВ "ПРОМІНЬ-С" якому належить 8.38% акцій ТОВ "НОВІ БУДІВЕЛЬНІ МАТЕРІАЛИ" якому належить 9% акцій ТОВ "ПОСЛУГИ КОГЕНЕРАЦІЇ" якому належить 0.1% акцій ТОВ "ФІРМА "ДЕВЕЛОПЕР" якому належить 13.7202% акцій ПАТ АКБ "АРКАДА"</p>

1	2	3	4	5	6	7	8	9
								<p>Через ТОВ "БудПроектКонсалтинг" (частка 16%) якому належить 9.98% акцій ТОВ "ПРОМІНЬ-С" якому належить 8.38% акцій ТОВ "НОВІ БУДІВЕЛЬНІ МАТЕРІАЛИ" якому належить 9% акцій ТОВ "ПОСЛУГИ КОГЕНЕРАЦІЇ" якому належить 0.1% акцій ТОВ "ФІРМА "ДЕВЕЛОПЕР" якому належить 21.124% акцій ТОВ "КОМПАНІЯ РОЗВИТКУ БУДІВНИЦТВА" якому належить 49.387% акцій ПАТ АКБ "АРКАДА"</p> <p>Через ТОВ "БудПроектКонсалтинг" (частка 16%) якому належить 9.98% акцій ТОВ "ПРОМІНЬ-С" якому належить 7.11% акцій ТОВ "КОМПАНІЯ РОЗВИТКУ БУДІВНИЦТВА" якому належить 49.387% акцій ПАТ АКБ "АРКАДА"</p> <p>Через ТОВ "БудПроектКонсалтинг" (частка 16%) якому належить 9.98% акцій ТОВ "ПРОМІНЬ-С" якому належить 9% акцій ТОВ "Фірма "ПАРМ" якому належить 0.0003% акцій ПАТ АКБ "АРКАДА"</p> <p>Через ТОВ "БудПроектКонсалтинг" (частка 16%) якому належить 9.98% акцій ТОВ "ПРОМІНЬ-С" якому належить 9% акцій ТОВ "Фірма "ПАРМ" якому належить 9.8899% акцій ТОВ "ФІРМА "ДЕВЕЛОПЕР" якому належить 13.7202% акцій ПАТ АКБ "АРКАДА"</p> <p>Через ТОВ "БудПроектКонсалтинг" (частка 16%) якому належить 9.98% акцій ТОВ "ПРОМІНЬ-С" якому належить 9% акцій ТОВ "Фірма "ПАРМ" якому належить 9.8899% акцій ТОВ "ФІРМА "ДЕВЕЛОПЕР" якому належить 21.124% акцій ТОВ "КОМПАНІЯ РОЗВИТКУ БУДІВНИЦТВА" якому належить 49.387% акцій ПАТ АКБ "АРКАДА"</p> <p>Через ТОВ "БудПроектКонсалтинг" (частка 16%) якому належить 9.98% акцій ТОВ "ПРОМІНЬ-С" якому належить 9% акцій ТОВ "Фірма "ПАРМ" якому належить 9% акцій ТОВ "ПОСЛУГИ КОГЕНЕРАЦІЇ" якому належить 0.1% акцій ТОВ "ФІРМА "ДЕВЕЛОПЕР" якому належить 13.7202% акцій ПАТ АКБ "АРКАДА"</p> <p>Через ТОВ "БудПроектКонсалтинг" (частка 16%) якому належить 9.98% акцій ТОВ "ПРОМІНЬ-С" якому належить 9% акцій ТОВ "Фірма "ПАРМ" якому належить 9% акцій ТОВ "ПОСЛУГИ КОГЕНЕРАЦІЇ" якому належить 0.1% акцій ТОВ "ФІРМА "ДЕВЕЛОПЕР" якому належить 21.124% акцій ТОВ "КОМПАНІЯ РОЗВИТКУ БУДІВНИЦТВА" якому належить 49.387% акцій ПАТ АКБ "АРКАДА"</p> <p>Через ТОВ "БудПроектКонсалтинг" (частка 16%) якому належить 9.98% акцій ТОВ "ПРОМІНЬ-С" якому належить 9% акцій ТОВ "Фірма "ПАРМ" якому належить 9.7% акцій ТОВ "Корпорація розвитку Київської області" якому належить 9% акцій ТОВ "ПОСЛУГИ КОГЕНЕРАЦІЇ" якому належить 0.1% акцій ТОВ "ФІРМА "ДЕВЕЛОПЕР" якому належить 13.7202% акцій ПАТ АКБ "АРКАДА"</p>

1	2	3	4	5	6	7	8	9
								<p>Через ТОВ "БудПроектКонсалтинг" (частка 16%) якому належить 9.98% акцій ТОВ "ПРОМІНЬ-С" якому належить 9% акцій ТОВ "Фірма "ПАРМ" якому належить 9.7% акцій ТОВ "Корпорація розвитку Київської області" якому належить 9% акцій ТОВ "ПОСЛУГИ КОГЕНЕРАЦІЇ" якому належить 0.1% акцій ТОВ "ФІРМА "ДЕВЕЛОПЕР" якому належить 21.124% акцій ТОВ "КОМПАНІЯ РОЗВИТКУ БУДІВНИЦТВА" якому належить 49.387% акцій ПАТ АКБ "АРКАДА"</p> <p>Через ТОВ "БудПроектКонсалтинг" (частка 16%) якому належить 9.98% акцій ТОВ "ПРОМІНЬ-С" якому належить 9% акцій ТОВ "Будівництво та реконструкція" якому належить 9.5% акцій ТОВ "ПОСЛУГИ КОГЕНЕРАЦІЇ" якому належить 0.1% акцій ТОВ "ФІРМА "ДЕВЕЛОПЕР" якому належить 13.7202% акцій ПАТ АКБ "АРКАДА"</p> <p>Через ТОВ "БудПроектКонсалтинг" (частка 16%) якому належить 9.98% акцій ТОВ "ПРОМІНЬ-С" якому належить 9% акцій ТОВ "Будівництво та реконструкція" якому належить 9.5% акцій ТОВ "ПОСЛУГИ КОГЕНЕРАЦІЇ" якому належить 0.1% акцій ТОВ "ФІРМА "ДЕВЕЛОПЕР" якому належить 21.124% акцій ТОВ "КОМПАНІЯ РОЗВИТКУ БУДІВНИЦТВА" якому належить 49.387% акцій ПАТ АКБ "АРКАДА"</p> <p>Через ТОВ "Будівництво та Інвестування" (частка 16%) якому належить 5% акцій ТОВ "КОМПАНІЯ РОЗВИТКУ БУДІВНИЦТВА" якому належить 49.387% акцій ПАТ АКБ "АРКАДА"</p> <p>Через ТОВ "Будівництво та Інвестування" (частка 16%) якому належить 9.98% акцій ТОВ "ПРОМІНЬ-С" якому належить 8.38% акцій ТОВ "НОВІ БУДІВЕЛЬНІ МАТЕРІАЛИ" якому належить 6.0253% акцій ПАТ АКБ "АРКАДА"</p> <p>Через ТОВ "Будівництво та Інвестування" (частка 16%) якому належить 9.98% акцій ТОВ "ПРОМІНЬ-С" якому належить 8.38% акцій ТОВ "НОВІ БУДІВЕЛЬНІ МАТЕРІАЛИ" якому належить 9.997% акцій ТОВ "ФІРМА "ДЕВЕЛОПЕР" якому належить 13.7202% акцій ПАТ АКБ "АРКАДА"</p> <p>Через ТОВ "Будівництво та Інвестування" (частка 16%) якому належить 9.98% акцій ТОВ "ПРОМІНЬ-С" якому належить 8.38% акцій ТОВ "НОВІ БУДІВЕЛЬНІ МАТЕРІАЛИ" якому належить 9.997% акцій ТОВ "ФІРМА "ДЕВЕЛОПЕР" якому належить 21.124% акцій ТОВ "КОМПАНІЯ РОЗВИТКУ БУДІВНИЦТВА" якому належить 49.387% акцій ПАТ АКБ "АРКАДА"</p> <p>Через ТОВ "Будівництво та Інвестування" (частка 16%) якому належить 9.98% акцій ТОВ "ПРОМІНЬ-С" якому належить 8.38% акцій ТОВ "НОВІ БУДІВЕЛЬНІ МАТЕРІАЛИ" якому належить 9% акцій ТОВ "ПОСЛУГИ КОГЕНЕРАЦІЇ" якому належить 0.1% акцій ТОВ "ФІРМА "ДЕВЕЛОПЕР" якому належить 13.7202% акцій ПАТ АКБ "АРКАДА"</p>

1	2	3	4	5	6	7	8	9
								<p>Через ТОВ "Будівництво та Інвестування" (частка 16%) якому належить 9.98% акцій ТОВ "ПРОМІНЬ-С" якому належить 8.38% акцій ТОВ "НОВІ БУДІВЕЛЬНІ МАТЕРІАЛИ" якому належить 9% акцій ТОВ "ПОСЛУГИ КОГЕНЕРАЦІЇ" якому належить 0.1% акцій ТОВ "ФІРМА "ДЕВЕЛОПЕР" якому належить 21.124% акцій ТОВ "КОМПАНІЯ РОЗВИТКУ БУДІВНИЦТВА" якому належить 49.387% акцій ПАТ АКБ "АРКАДА"</p> <p>Через ТОВ "Будівництво та Інвестування" (частка 16%) якому належить 9.98% акцій ТОВ "ПРОМІНЬ-С" якому належить 7.11% акцій ТОВ "КОМПАНІЯ РОЗВИТКУ БУДІВНИЦТВА" якому належить 49.387% акцій ПАТ АКБ "АРКАДА"</p> <p>Через ТОВ "Будівництво та Інвестування" (частка 16%) якому належить 9.98% акцій ТОВ "ПРОМІНЬ-С" якому належить 9% акцій ТОВ "Фірма "ПАРМ" якому належить 0.0003% акцій ПАТ АКБ "АРКАДА"</p> <p>Через ТОВ "Будівництво та Інвестування" (частка 16%) якому належить 9.98% акцій ТОВ "ПРОМІНЬ-С" якому належить 9% акцій ТОВ "Фірма "ПАРМ" якому належить 9.8899% акцій ТОВ "ФІРМА "ДЕВЕЛОПЕР" якому належить 13.7202% акцій ПАТ АКБ "АРКАДА"</p> <p>Через ТОВ "Будівництво та Інвестування" (частка 16%) якому належить 9.98% акцій ТОВ "ПРОМІНЬ-С" якому належить 9% акцій ТОВ "Фірма "ПАРМ" якому належить 9.8899% акцій ТОВ "ФІРМА "ДЕВЕЛОПЕР" якому належить 21.124% акцій ТОВ "КОМПАНІЯ РОЗВИТКУ БУДІВНИЦТВА" якому належить 49.387% акцій ПАТ АКБ "АРКАДА"</p> <p>Через ТОВ "Будівництво та Інвестування" (частка 16%) якому належить 9.98% акцій ТОВ "ПРОМІНЬ-С" якому належить 9% акцій ТОВ "Фірма "ПАРМ" якому належить 9% акцій ТОВ "ПОСЛУГИ КОГЕНЕРАЦІЇ" якому належить 0.1% акцій ТОВ "ФІРМА "ДЕВЕЛОПЕР" якому належить 13.7202% акцій ПАТ АКБ "АРКАДА"</p> <p>Через ТОВ "Будівництво та Інвестування" (частка 16%) якому належить 9.98% акцій ТОВ "ПРОМІНЬ-С" якому належить 9% акцій ТОВ "Фірма "ПАРМ" якому належить 9% акцій ТОВ "ПОСЛУГИ КОГЕНЕРАЦІЇ" якому належить 0.1% акцій ТОВ "ФІРМА "ДЕВЕЛОПЕР" якому належить 21.124% акцій ТОВ "КОМПАНІЯ РОЗВИТКУ БУДІВНИЦТВА" якому належить 49.387% акцій ПАТ АКБ "АРКАДА"</p> <p>Через ТОВ "Будівництво та Інвестування" (частка 16%) якому належить 9.98% акцій ТОВ "ПРОМІНЬ-С" якому належить 9% акцій ТОВ "Фірма "ПАРМ" якому належить 9.7% акцій ТОВ "Корпорація розвитку Київської області" якому належить 9% акцій ТОВ "ПОСЛУГИ КОГЕНЕРАЦІЇ" якому належить 0.1% акцій ТОВ "ФІРМА "ДЕВЕЛОПЕР" якому належить 13.7202% акцій ПАТ АКБ "АРКАДА"</p>

1	2	3	4	5	6	7	8	9
								<p>Через ТОВ "Будівництво та Інвестування" (частка 16%) якому належить 9.98% акцій ТОВ "ПРОМІНЬ-С" якому належить 9% акцій ТОВ "Фірма "ПАРМ" якому належить 9.7% акцій ТОВ "Корпорація розвитку Київської області" якому належить 9% акцій ТОВ "ПОСЛУГИ КОГЕНЕРАЦІЇ" якому належить 0.1% акцій ТОВ "ФІРМА "ДЕВЕЛОПЕР" якому належить 21.124% акцій ТОВ "КОМПАНІЯ РОЗВИТКУ БУДІВНИЦТВА" якому належить 49.387% акцій ПАТ АКБ "АРКАДА"</p> <p>Через ТОВ "Будівництво та Інвестування" (частка 16%) якому належить 9.98% акцій ТОВ "ПРОМІНЬ-С" якому належить 9% акцій ТОВ "Будівництво та реконструкція" якому належить 9.5% акцій ТОВ "ПОСЛУГИ КОГЕНЕРАЦІЇ" якому належить 0.1% акцій ТОВ "ФІРМА "ДЕВЕЛОПЕР" якому належить 13.7202% акцій ПАТ АКБ "АРКАДА"</p> <p>Через ТОВ "Будівництво та Інвестування" (частка 16%) якому належить 9.98% акцій ТОВ "ПРОМІНЬ-С" якому належить 9% акцій ТОВ "Будівництво та реконструкція" якому належить 9.5% акцій ТОВ "ПОСЛУГИ КОГЕНЕРАЦІЇ" якому належить 0.1% акцій ТОВ "ФІРМА "ДЕВЕЛОПЕР" якому належить 21.124% акцій ТОВ "КОМПАНІЯ РОЗВИТКУ БУДІВНИЦТВА" якому належить 49.387% акцій ПАТ АКБ "АРКАДА"</p>
21	Волошина Інна Валентинівна	ФО	Ні	УКРАЇНА, Київська область, Броварський район, с. Княжичі	0,0000	0,9126	0,9126	<p>Через ТОВ "Мена фрукт гарден" (частка 15%) якому належить 9.9842% акцій ТОВ "ФІРМА "ДЕВЕЛОПЕР" якому належить 13.7202% акцій ПАТ АКБ "АРКАДА"</p> <p>Через ТОВ "Мена фрукт гарден" (частка 15%) якому належить 9.9842% акцій ТОВ "ФІРМА "ДЕВЕЛОПЕР" якому належить 21.124% акцій ТОВ "КОМПАНІЯ РОЗВИТКУ БУДІВНИЦТВА" якому належить 49.387% акцій ПАТ АКБ "АРКАДА"</p> <p>Через ТОВ "Мена фрукт гарден" (частка 15%) якому належить 7.436% акцій ТОВ "КОМПАНІЯ РОЗВИТКУ БУДІВНИЦТВА" якому належить 49.387% акцій ПАТ АКБ "АРКАДА"</p> <p>Через ТОВ "Мена фрукт гарден" (частка 15%) якому належить 9.7% акцій ТОВ "Корпорація розвитку Київської області" якому належить 9% акцій ТОВ "ПОСЛУГИ КОГЕНЕРАЦІЇ" якому належить 0.1% акцій ТОВ "ФІРМА "ДЕВЕЛОПЕР" якому належить 13.7202% акцій ПАТ АКБ "АРКАДА"</p> <p>Через ТОВ "Мена фрукт гарден" (частка 15%) якому належить 9.7% акцій ТОВ "Корпорація розвитку Київської області" якому належить 9% акцій ТОВ "ПОСЛУГИ КОГЕНЕРАЦІЇ" якому належить 0.1% акцій ТОВ "ФІРМА "ДЕВЕЛОПЕР" якому належить 21.124% акцій ТОВ "КОМПАНІЯ РОЗВИТКУ БУДІВНИЦТВА" якому належить 49.387% акцій ПАТ АКБ "АРКАДА"</p>

1	2	3	4	5	6	7	8	9
22	Погуца Інна Іванівна	ФО	Ні	УКРАЇНА, м.Переяслав-Хмельницький	0,0000	0,9126	0,9126	Через ТОВ "Мена фрут гарден" (частка 15%) якому належить 9.9842% акцій ТОВ "ФІРМА "ДЕВЕЛОПЕР" якому належить 13.7202% акцій ПАТ АКБ "АРКАДА" Через ТОВ "Мена фрут гарден" (частка 15%) якому належить 9.9842% акцій ТОВ "ФІРМА "ДЕВЕЛОПЕР" якому належить 21.124% акцій ТОВ "КОМПАНІЯ РОЗВИТКУ БУДІВНИЦТВА" якому належить 49.387% акцій ПАТ АКБ "АРКАДА" Через ТОВ "Мена фрут гарден" (частка 15%) якому належить 7.436% акцій ТОВ "КОМПАНІЯ РОЗВИТКУ БУДІВНИЦТВА" якому належить 49.387% акцій ПАТ АКБ "АРКАДА" Через ТОВ "Мена фрут гарден" (частка 15%) якому належить 9.7% акцій ТОВ "Корпорація розвитку Київської області" якому належить 9% акцій ТОВ "ПОСЛУГИ КОГЕНЕРАЦІЇ" якому належить 0.1% акцій ТОВ "ФІРМА "ДЕВЕЛОПЕР" якому належить 13.7202% акцій ПАТ АКБ "АРКАДА" Через ТОВ "Мена фрут гарден" (частка 15%) якому належить 9.7% акцій ТОВ "Корпорація розвитку Київської області" якому належить 9% акцій ТОВ "ПОСЛУГИ КОГЕНЕРАЦІЇ" якому належить 0.1% акцій ТОВ "ФІРМА "ДЕВЕЛОПЕР" якому належить 21.124% акцій ТОВ "КОМПАНІЯ РОЗВИТКУ БУДІВНИЦТВА" якому належить 49.387% акцій ПАТ АКБ "АРКАДА"
23	Шаповал Сергій Євгенійович	ФО	Ні	УКРАЇНА, місто Київ	0,0000	0,8850	0,8850	Контролер ТОВ "ДОБРОБУТ ПРОЕКТ" якому належить 9.875% акцій ТОВ "БУДМЕТКОНСТРУКЦІЇ" якому належить 9.8899% акцій ТОВ "ФІРМА "ДЕВЕЛОПЕР" якому належить 13.7202% акцій ПАТ АКБ "АРКАДА" Контролер ТОВ "ДОБРОБУТ ПРОЕКТ" якому належить 9.875% акцій ТОВ "БУДМЕТКОНСТРУКЦІЇ" якому належить 9.8899% акцій ТОВ "ФІРМА "ДЕВЕЛОПЕР" якому належить 21.124% акцій ТОВ "КОМПАНІЯ РОЗВИТКУ БУДІВНИЦТВА" якому належить 49.387% акцій ПАТ АКБ "АРКАДА" Контролер ТОВ "ДОБРОБУТ ПРОЕКТ" якому належить 9.875% акцій ТОВ "БУДМЕТКОНСТРУКЦІЇ" який є контролером ТОВ "БУДІВНИК 2010" якому належить 0.1% акцій ТОВ "НОВІ БУДІВЕЛЬНІ МАТЕРІАЛИ" якому належить 6.0253% акцій ПАТ АКБ "АРКАДА" Контролер ТОВ "ДОБРОБУТ ПРОЕКТ" якому належить 9.875% акцій ТОВ "БУДМЕТКОНСТРУКЦІЇ" який є контролером ТОВ "БУДІВНИК 2010" якому належить 0.1% акцій ТОВ "НОВІ БУДІВЕЛЬНІ МАТЕРІАЛИ" якому належить 9.997% акцій ТОВ "ФІРМА "ДЕВЕЛОПЕР" якому належить 13.7202% акцій ПАТ АКБ "АРКАДА"

1	2	3	4	5	6	7	8	9
								<p>Контролер ТОВ "ДОБРОБУТ ПРОЕКТ" якому належить 9.875% акцій ТОВ "БУДМЕТКОНСТРУКЦІЇ" який є контролером ТОВ "БУДІВНИК 2010" якому належить 0.1% акцій ТОВ "НОВІ БУДІВЕЛЬНІ МАТЕРІАЛИ" якому належить 9.997% акцій ТОВ "ФІРМА "ДЕВЕЛОПЕР" якому належить 21.124% акцій ТОВ "КОМПАНІЯ РОЗВИТКУ БУДІВНИЦТВА" якому належить 49.387% акцій ПАТ АКБ "АРКАДА"</p> <p>Контролер ТОВ "ДОБРОБУТ ПРОЕКТ" якому належить 9.875% акцій ТОВ "БУДМЕТКОНСТРУКЦІЇ" який є контролером ТОВ "БУДІВНИК 2010" якому належить 0.1% акцій ТОВ "НОВІ БУДІВЕЛЬНІ МАТЕРІАЛИ" якому належить 9% акцій ТОВ "ПОСЛУГИ КОГЕНЕРАЦІЇ" якому належить 0.1% акцій ТОВ "ФІРМА "ДЕВЕЛОПЕР" якому належить 13.7202% акцій ПАТ АКБ "АРКАДА"</p> <p>Контролер ТОВ "ДОБРОБУТ ПРОЕКТ" якому належить 9.875% акцій ТОВ "БУДМЕТКОНСТРУКЦІЇ" який є контролером ТОВ "БУДІВНИК 2010" якому належить 0.1% акцій ТОВ "НОВІ БУДІВЕЛЬНІ МАТЕРІАЛИ" якому належить 9% акцій ТОВ "ПОСЛУГИ КОГЕНЕРАЦІЇ" якому належить 0.1% акцій ТОВ "ФІРМА "ДЕВЕЛОПЕР" якому належить 21.124% акцій ТОВ "КОМПАНІЯ РОЗВИТКУ БУДІВНИЦТВА" якому належить 49.387% акцій ПАТ АКБ "АРКАДА"</p> <p>Контролер ТОВ "ДОБРОБУТ ПРОЕКТ" якому належить 9.875% акцій ТОВ "БУДМЕТКОНСТРУКЦІЇ" який є контролером ТОВ "БУДІВНИК 2010" якому належить 9.98% акцій ТОВ "ПРОМІНЬ-С" якому належить 8.38% акцій ТОВ "НОВІ БУДІВЕЛЬНІ МАТЕРІАЛИ" якому належить 6.0253% акцій ПАТ АКБ "АРКАДА"</p> <p>Контролер ТОВ "ДОБРОБУТ ПРОЕКТ" якому належить 9.875% акцій ТОВ "БУДМЕТКОНСТРУКЦІЇ" який є контролером ТОВ "БУДІВНИК 2010" якому належить 9.98% акцій ТОВ "ПРОМІНЬ-С" якому належить 8.38% акцій ТОВ "НОВІ БУДІВЕЛЬНІ МАТЕРІАЛИ" якому належить 9.997% акцій ТОВ "ФІРМА "ДЕВЕЛОПЕР" якому належить 13.7202% акцій ПАТ АКБ "АРКАДА"</p> <p>Контролер ТОВ "ДОБРОБУТ ПРОЕКТ" якому належить 9.875% акцій ТОВ "БУДМЕТКОНСТРУКЦІЇ" який є контролером ТОВ "БУДІВНИК 2010" якому належить 9.98% акцій ТОВ "ПРОМІНЬ-С" якому належить 8.38% акцій ТОВ "НОВІ БУДІВЕЛЬНІ МАТЕРІАЛИ" якому належить 9.997% акцій ТОВ "ФІРМА "ДЕВЕЛОПЕР" якому належить 21.124% акцій ТОВ "КОМПАНІЯ РОЗВИТКУ БУДІВНИЦТВА" якому належить 49.387% акцій ПАТ АКБ "АРКАДА"</p>

1	2	3	4	5	6	7	8	9
								<p>Контролер ТОВ "ДОБРОБУТ ПРОЕКТ" якому належить 9.875% акцій ТОВ "БУДМЕТКОНСТРУКЦІЇ" який є контролером ТОВ "БУДІВНИК 2010" якому належить 9.98% акцій ТОВ "ПРОМІНЬ-С" якому належить 8.38% акцій ТОВ "НОВІ БУДІВЕЛЬНІ МАТЕРІАЛИ" якому належить 9% акцій ТОВ "ПОСЛУГИ КОГЕНЕРАЦІЇ" якому належить 0.1% акцій ТОВ "ФІРМА "ДЕВЕЛОПЕР" якому належить 13.7202% акцій ПАТ АКБ "АРКАДА"</p> <p>Контролер ТОВ "ДОБРОБУТ ПРОЕКТ" якому належить 9.875% акцій ТОВ "БУДМЕТКОНСТРУКЦІЇ" який є контролером ТОВ "БУДІВНИК 2010" якому належить 9.98% акцій ТОВ "ПРОМІНЬ-С" якому належить 8.38% акцій ТОВ "НОВІ БУДІВЕЛЬНІ МАТЕРІАЛИ" якому належить 9% акцій ТОВ "ПОСЛУГИ КОГЕНЕРАЦІЇ" якому належить 0.1% акцій ТОВ "ФІРМА "ДЕВЕЛОПЕР" якому належить 21.124% акцій ТОВ "КОМПАНІЯ РОЗВИТКУ БУДІВНИЦТВА" якому належить 49.387% акцій ПАТ АКБ "АРКАДА"</p> <p>Контролер ТОВ "ДОБРОБУТ ПРОЕКТ" якому належить 9.875% акцій ТОВ "БУДМЕТКОНСТРУКЦІЇ" який є контролером ТОВ "БУДІВНИК 2010" якому належить 9.98% акцій ТОВ "ПРОМІНЬ-С" якому належить 7.11% акцій ТОВ "КОМПАНІЯ РОЗВИТКУ БУДІВНИЦТВА" якому належить 49.387% акцій ПАТ АКБ "АРКАДА"</p> <p>Контролер ТОВ "ДОБРОБУТ ПРОЕКТ" якому належить 9.875% акцій ТОВ "БУДМЕТКОНСТРУКЦІЇ" який є контролером ТОВ "БУДІВНИК 2010" якому належить 9.98% акцій ТОВ "ПРОМІНЬ-С" якому належить 9% акцій ТОВ "Фірма "ПАрМ" якому належить 0.0003% акцій ПАТ АКБ "АРКАДА"</p> <p>Контролер ТОВ "ДОБРОБУТ ПРОЕКТ" якому належить 9.875% акцій ТОВ "БУДМЕТКОНСТРУКЦІЇ" який є контролером ТОВ "БУДІВНИК 2010" якому належить 9.98% акцій ТОВ "ПРОМІНЬ-С" якому належить 9% акцій ТОВ "Фірма "ПАрМ" якому належить 9.8899% акцій ТОВ "ФІРМА "ДЕВЕЛОПЕР" якому належить 13.7202% акцій ПАТ АКБ "АРКАДА"</p> <p>Контролер ТОВ "ДОБРОБУТ ПРОЕКТ" якому належить 9.875% акцій ТОВ "БУДМЕТКОНСТРУКЦІЇ" який є контролером ТОВ "БУДІВНИК 2010" якому належить 9.98% акцій ТОВ "ПРОМІНЬ-С" якому належить 9% акцій ТОВ "Фірма "ПАрМ" якому належить 9.8899% акцій ТОВ "ФІРМА "ДЕВЕЛОПЕР" якому належить 21.124% акцій ТОВ "КОМПАНІЯ РОЗВИТКУ БУДІВНИЦТВА" якому належить 49.387% акцій ПАТ АКБ "АРКАДА"</p>

1	2	3	4	5	6	7	8	9
								<p>Контролер ТОВ "ДОБРОБУТ ПРОЕКТ" якому належить 9.875% акцій ТОВ "БУДМЕТКОНСТРУКЦІЇ" який є контролером ТОВ "БУДІВНИК 2010" якому належить 9.98% акцій ТОВ "ПРОМІНЬ-С" якому належить 9% акцій ТОВ "Фірма "ПАРМ" якому належить 9% акцій ТОВ "ПОСЛУГИ КОГЕНЕРАЦІЇ" якому належить 0.1% акцій ТОВ "ФІРМА "ДЕВЕЛОПЕР" якому належить 13.7202% акцій ПАТ АКБ "АРКАДА"</p> <p>Контролер ТОВ "ДОБРОБУТ ПРОЕКТ" якому належить 9.875% акцій ТОВ "БУДМЕТКОНСТРУКЦІЇ" який є контролером ТОВ "БУДІВНИК 2010" якому належить 9.98% акцій ТОВ "ПРОМІНЬ-С" якому належить 9% акцій ТОВ "Фірма "ПАРМ" якому належить 9% акцій ТОВ "ПОСЛУГИ КОГЕНЕРАЦІЇ" якому належить 0.1% акцій ТОВ "ФІРМА "ДЕВЕЛОПЕР" якому належить 21.124% акцій ТОВ "КОМПАНІЯ РОЗВИТКУ БУДІВНИЦТВА" якому належить 49.387% акцій ПАТ АКБ "АРКАДА"</p> <p>Контролер ТОВ "ДОБРОБУТ ПРОЕКТ" якому належить 9.875% акцій ТОВ "БУДМЕТКОНСТРУКЦІЇ" який є контролером ТОВ "БУДІВНИК 2010" якому належить 9.98% акцій ТОВ "ПРОМІНЬ-С" якому належить 9% акцій ТОВ "Фірма "ПАРМ" якому належить 9.7% акцій ТОВ "Корпорація розвитку Київської області" якому належить 9% акцій ТОВ "ПОСЛУГИ КОГЕНЕРАЦІЇ" якому належить 0.1% акцій ТОВ "ФІРМА "ДЕВЕЛОПЕР" якому належить 13.7202% акцій ПАТ АКБ "АРКАДА"</p> <p>Контролер ТОВ "ДОБРОБУТ ПРОЕКТ" якому належить 9.875% акцій ТОВ "БУДМЕТКОНСТРУКЦІЇ" який є контролером ТОВ "БУДІВНИК 2010" якому належить 9.98% акцій ТОВ "ПРОМІНЬ-С" якому належить 9% акцій ТОВ "Фірма "ПАРМ" якому належить 9.7% акцій ТОВ "Корпорація розвитку Київської області" якому належить 9% акцій ТОВ "ПОСЛУГИ КОГЕНЕРАЦІЇ" якому належить 0.1% акцій ТОВ "ФІРМА "ДЕВЕЛОПЕР" якому належить 21.124% акцій ТОВ "КОМПАНІЯ РОЗВИТКУ БУДІВНИЦТВА" якому належить 49.387% акцій ПАТ АКБ "АРКАДА"</p> <p>Контролер ТОВ "ДОБРОБУТ ПРОЕКТ" якому належить 9.875% акцій ТОВ "БУДМЕТКОНСТРУКЦІЇ" який є контролером ТОВ "БУДІВНИК 2010" якому належить 9.98% акцій ТОВ "ПРОМІНЬ-С" якому належить 9% акцій ТОВ "Фірма "ПАРМ" якому належить 9.5% акцій ТОВ "Будівництво та реконструкція" якому належить 9.5% акцій ТОВ "ПОСЛУГИ КОГЕНЕРАЦІЇ" якому належить 0.1% акцій ТОВ "ФІРМА "ДЕВЕЛОПЕР" якому належить 13.7202% акцій ПАТ АКБ "АРКАДА"</p>

1	2	3	4	5	6	7	8	9
								<p>Контролер ТОВ "ДОБРОБУТ ПРОЕКТ" якому належить 9.875% акцій ТОВ "БУДМЕТКОНСТРУКЦІЇ" який є контролером ТОВ "БУДІВНИК 2010" якому належить 9.98% акцій ТОВ "ПРОМІНЬ-С" якому належить 9% акцій ТОВ "Будівництво та реконструкція" якому належить 9.5% акцій ТОВ "ПОСЛУГИ КОГЕНЕРАЦІЇ" якому належить 0.1% акцій ТОВ "ФІРМА "ДЕВЕЛОПЕР" якому належить 21.124% акцій ТОВ "КОМПАНІЯ РОЗВИТКУ БУДІВНИЦТВА" якому належить 49.387% акцій ПАТ АКБ "АРКАДА"</p> <p>Контролер ТОВ "ДОБРОБУТ ПРОЕКТ" якому належить 9.875% акцій ТОВ "БУДМЕТКОНСТРУКЦІЇ" який є контролером ТОВ "БУДІВНИК 2010" якому належить 9.7% акцій ТОВ "Корпорація розвитку Київської області" якому належить 9% акцій ТОВ "ПОСЛУГИ КОГЕНЕРАЦІЇ" якому належить 0.1% акцій ТОВ "ФІРМА "ДЕВЕЛОПЕР" якому належить 13.7202% акцій ПАТ АКБ "АРКАДА"</p> <p>Контролер ТОВ "ДОБРОБУТ ПРОЕКТ" якому належить 9.875% акцій ТОВ "БУДМЕТКОНСТРУКЦІЇ" який є контролером ТОВ "БУДІВНИК 2010" якому належить 9.7% акцій ТОВ "Корпорація розвитку Київської області" якому належить 9% акцій ТОВ "ПОСЛУГИ КОГЕНЕРАЦІЇ" якому належить 0.1% акцій ТОВ "ФІРМА "ДЕВЕЛОПЕР" якому належить 21.124% акцій ТОВ "КОМПАНІЯ РОЗВИТКУ БУДІВНИЦТВА" якому належить 49.387% акцій ПАТ АКБ "АРКАДА"</p> <p>Контролер ТОВ "ДОБРОБУТ ПРОЕКТ" якому належить 9.875% акцій ТОВ "БУДМЕТКОНСТРУКЦІЇ" який є контролером ТОВ "БУДІВНИК 2010" якому належить 9% акцій ТОВ "Будівництво та реконструкція" якому належить 9.5% акцій ТОВ "ПОСЛУГИ КОГЕНЕРАЦІЇ" якому належить 0.1% акцій ТОВ "ФІРМА "ДЕВЕЛОПЕР" якому належить 13.7202% акцій ПАТ АКБ "АРКАДА"</p> <p>Контролер ТОВ "ДОБРОБУТ ПРОЕКТ" якому належить 9.875% акцій ТОВ "БУДМЕТКОНСТРУКЦІЇ" який є контролером ТОВ "БУДІВНИК 2010" якому належить 9% акцій ТОВ "Будівництво та реконструкція" якому належить 9.5% акцій ТОВ "ПОСЛУГИ КОГЕНЕРАЦІЇ" якому належить 0.1% акцій ТОВ "ФІРМА "ДЕВЕЛОПЕР" якому належить 21.124% акцій ТОВ "КОМПАНІЯ РОЗВИТКУ БУДІВНИЦТВА" якому належить 49.387% акцій ПАТ АКБ "АРКАДА"</p> <p>Контролер ТОВ "ДОБРОБУТ ПРОЕКТ" якому належить 9.875% акцій ТОВ "БУДМЕТКОНСТРУКЦІЇ" який є контролером ТОВ "БУДІВНИК 2010" якому належить 8.763% акцій ТОВ "Оздоббудмеханізація" якому належить 9.5% акцій ТОВ "ПОСЛУГИ КОГЕНЕРАЦІЇ" якому належить 0.1% акцій ТОВ "ФІРМА "ДЕВЕЛОПЕР" якому належить 13.7202% акцій ПАТ АКБ "АРКАДА"</p>

1	2	3	4	5	6	7	8	9
								<p>Контролер ТОВ "ДОБРОБУТ ПРОЕКТ" якому належить 9.875% акцій ТОВ "БУДМЕТКОНСТРУКЦІЇ" якому належить 8.763% акцій ТОВ "Оздоббудмеханізація" якому належить 9.5% акцій ТОВ "ПОСЛУГИ КОГЕНЕРАЦІЇ" якому належить 0.1% акцій ТОВ "ФІРМА "ДЕВЕЛОПЕР" якому належить 21.124% акцій ТОВ "КОМПАНІЯ РОЗВИТКУ БУДІВНИЦТВА" якому належить 49.387% акцій ПАТ АКБ "АРКАДА"</p> <p>Контролер ТОВ "ДОБРОБУТ ПРОЕКТ" якому належить 9% акцій ТОВ "ТОРГКОНТРАКТ" якому належить 9.9828% акцій ТОВ "ФІРМА "ДЕВЕЛОПЕР" якому належить 13.7202% акцій ПАТ АКБ "АРКАДА"</p> <p>Контролер ТОВ "ДОБРОБУТ ПРОЕКТ" якому належить 9% акцій ТОВ "ТОРГКОНТРАКТ" якому належить 9.9828% акцій ТОВ "ФІРМА "ДЕВЕЛОПЕР" якому належить 21.124% акцій ТОВ "КОМПАНІЯ РОЗВИТКУ БУДІВНИЦТВА" якому належить 49.387% акцій ПАТ АКБ "АРКАДА"</p> <p>Контролер ТОВ "ДОБРОБУТ ПРОЕКТ" якому належить 9% акцій ТОВ "ТОРГКОНТРАКТ" якому належить 7.377% акцій ТОВ "КОМПАНІЯ РОЗВИТКУ БУДІВНИЦТВА" якому належить 49.387% акцій ПАТ АКБ "АРКАДА"</p> <p>Контролер ТОВ "ДОБРОБУТ ПРОЕКТ" якому належить 9% акцій ТОВ "ТОРГКОНТРАКТ" якому належить 9% акцій ТОВ "Фірма "ПАрМ" якому належить 0.0003% акцій ПАТ АКБ "АРКАДА"</p> <p>Контролер ТОВ "ДОБРОБУТ ПРОЕКТ" якому належить 9% акцій ТОВ "ТОРГКОНТРАКТ" якому належить 9% акцій ТОВ "Фірма "ПАрМ" якому належить 9.8899% акцій ТОВ "ФІРМА "ДЕВЕЛОПЕР" якому належить 13.7202% акцій ПАТ АКБ "АРКАДА"</p> <p>Контролер ТОВ "ДОБРОБУТ ПРОЕКТ" якому належить 9% акцій ТОВ "ТОРГКОНТРАКТ" якому належить 9% акцій ТОВ "Фірма "ПАрМ" якому належить 9.8899% акцій ТОВ "ФІРМА "ДЕВЕЛОПЕР" якому належить 21.124% акцій ТОВ "КОМПАНІЯ РОЗВИТКУ БУДІВНИЦТВА" якому належить 49.387% акцій ПАТ АКБ "АРКАДА"</p> <p>Контролер ТОВ "ДОБРОБУТ ПРОЕКТ" якому належить 9% акцій ТОВ "ТОРГКОНТРАКТ" якому належить 9% акцій ТОВ "Фірма "ПАрМ" якому належить 9% акцій ТОВ "ПОСЛУГИ КОГЕНЕРАЦІЇ" якому належить 0.1% акцій ТОВ "ФІРМА "ДЕВЕЛОПЕР" якому належить 13.7202% акцій ПАТ АКБ "АРКАДА"</p>

1	2	3	4	5	6	7	8	9
								<p>Контролер ТОВ "ДОБРОБУТ ПРОЕКТ" якому належить 9% акцій ТОВ "ТОРГКОНТРАКТ" якому належить 9% акцій ТОВ "Фірма "ПАРМ" якому належить 9% акцій ТОВ "ПОСЛУГИ КОГЕНЕРАЦІЇ" якому належить 0.1% акцій ТОВ "ФІРМА "ДЕВЕЛОПЕР" якому належить 21.124% акцій ТОВ "КОМПАНІЯ РОЗВИТКУ БУДІВНИЦТВА" якому належить 49.387% акцій ПАТ АКБ "АРКАДА"</p> <p>Контролер ТОВ "ДОБРОБУТ ПРОЕКТ" якому належить 9% акцій ТОВ "ТОРГКОНТРАКТ" якому належить 9% акцій ТОВ "Фірма "ПАРМ" якому належить 9.7% акцій ТОВ "Корпорація розвитку Київської області" якому належить 9% акцій ТОВ "ПОСЛУГИ КОГЕНЕРАЦІЇ" якому належить 0.1% акцій ТОВ "ФІРМА "ДЕВЕЛОПЕР" якому належить 13.7202% акцій ПАТ АКБ "АРКАДА"</p> <p>Контролер ТОВ "ДОБРОБУТ ПРОЕКТ" якому належить 9% акцій ТОВ "ТОРГКОНТРАКТ" якому належить 9% акцій ТОВ "Фірма "ПАРМ" якому належить 9.7% акцій ТОВ "Корпорація розвитку Київської області" якому належить 9% акцій ТОВ "ПОСЛУГИ КОГЕНЕРАЦІЇ" якому належить 0.1% акцій ТОВ "ФІРМА "ДЕВЕЛОПЕР" якому належить 21.124% акцій ТОВ "КОМПАНІЯ РОЗВИТКУ БУДІВНИЦТВА" якому належить 49.387% акцій ПАТ АКБ "АРКАДА"</p> <p>Контролер ТОВ "ДОБРОБУТ ПРОЕКТ" якому належить 9% акцій ТОВ "ТОРГКОНТРАКТ" якому належить 9.98% акцій ТОВ "ПРОМІНЬ-С" якому належить 8.38% акцій ТОВ "НОВІ БУДІВЕЛЬНІ МАТЕРІАЛИ" якому належить 6.0253% акцій ПАТ АКБ "АРКАДА"</p> <p>Контролер ТОВ "ДОБРОБУТ ПРОЕКТ" якому належить 9% акцій ТОВ "ТОРГКОНТРАКТ" якому належить 9.98% акцій ТОВ "ПРОМІНЬ-С" якому належить 8.38% акцій ТОВ "НОВІ БУДІВЕЛЬНІ МАТЕРІАЛИ" якому належить 9.997% акцій ТОВ "ФІРМА "ДЕВЕЛОПЕР" якому належить 13.7202% акцій ПАТ АКБ "АРКАДА"</p> <p>Контролер ТОВ "ДОБРОБУТ ПРОЕКТ" якому належить 9% акцій ТОВ "ТОРГКОНТРАКТ" якому належить 9.98% акцій ТОВ "ПРОМІНЬ-С" якому належить 8.38% акцій ТОВ "НОВІ БУДІВЕЛЬНІ МАТЕРІАЛИ" якому належить 9.997% акцій ТОВ "ФІРМА "ДЕВЕЛОПЕР" якому належить 21.124% акцій ТОВ "КОМПАНІЯ РОЗВИТКУ БУДІВНИЦТВА" якому належить 49.387% акцій ПАТ АКБ "АРКАДА"</p> <p>Контролер ТОВ "ДОБРОБУТ ПРОЕКТ" якому належить 9% акцій ТОВ "ТОРГКОНТРАКТ" якому належить 9.98% акцій ТОВ "ПРОМІНЬ-С" якому належить 8.38% акцій ТОВ "НОВІ БУДІВЕЛЬНІ МАТЕРІАЛИ" якому належить 9% акцій ТОВ "ПОСЛУГИ КОГЕНЕРАЦІЇ" якому належить 0.1% акцій ТОВ "ФІРМА "ДЕВЕЛОПЕР" якому належить 13.7202% акцій ПАТ АКБ "АРКАДА"</p>

1	2	3	4	5	6	7	8	9
								<p>Контролер ТОВ "ДОБРОБУТ ПРОЕКТ" якому належить 9% акцій ТОВ "ТОРГКОНТРАКТ" якому належить 9.98% акцій ТОВ "ПРОМІНЬ-С" якому належить 8.38% акцій ТОВ "НОВІ БУДІВЕЛЬНІ МАТЕРІАЛИ" якому належить 9% акцій ТОВ "ПОСЛУГИ КОГЕНЕРАЦІЇ" якому належить 0.1% акцій ТОВ "ФІРМА "ДЕВЕЛОПЕР" якому належить 21.124% акцій ТОВ "КОМПАНІЯ РОЗВИТКУ БУДІВНИЦТВА" якому належить 49.387% акцій ПАТ АКБ "АРКАДА"</p> <p>Контролер ТОВ "ДОБРОБУТ ПРОЕКТ" якому належить 9% акцій ТОВ "ТОРГКОНТРАКТ" якому належить 9.98% акцій ТОВ "ПРОМІНЬ-С" якому належить 7.11% акцій ТОВ "КОМПАНІЯ РОЗВИТКУ БУДІВНИЦТВА" якому належить 49.387% акцій ПАТ АКБ "АРКАДА"</p> <p>Контролер ТОВ "ДОБРОБУТ ПРОЕКТ" якому належить 9% акцій ТОВ "ТОРГКОНТРАКТ" якому належить 9.98% акцій ТОВ "ПРОМІНЬ-С" якому належить 9% акцій ТОВ "Фірма "ПАРМ" якому належить 0.0003% акцій ПАТ АКБ "АРКАДА"</p> <p>Контролер ТОВ "ДОБРОБУТ ПРОЕКТ" якому належить 9% акцій ТОВ "ТОРГКОНТРАКТ" якому належить 9.98% акцій ТОВ "ПРОМІНЬ-С" якому належить 9% акцій ТОВ "Фірма "ПАРМ" якому належить 9.8899% акцій ТОВ "ФІРМА "ДЕВЕЛОПЕР" якому належить 13.7202% акцій ПАТ АКБ "АРКАДА"</p> <p>Контролер ТОВ "ДОБРОБУТ ПРОЕКТ" якому належить 9% акцій ТОВ "ТОРГКОНТРАКТ" якому належить 9.98% акцій ТОВ "ПРОМІНЬ-С" якому належить 9% акцій ТОВ "Фірма "ПАРМ" якому належить 9.8899% акцій ТОВ "ФІРМА "ДЕВЕЛОПЕР" якому належить 21.124% акцій ТОВ "КОМПАНІЯ РОЗВИТКУ БУДІВНИЦТВА" якому належить 49.387% акцій ПАТ АКБ "АРКАДА"</p> <p>Контролер ТОВ "ДОБРОБУТ ПРОЕКТ" якому належить 9% акцій ТОВ "ТОРГКОНТРАКТ" якому належить 9.98% акцій ТОВ "ПРОМІНЬ-С" якому належить 9% акцій ТОВ "Фірма "ПАРМ" якому належить 9% акцій ТОВ "ПОСЛУГИ КОГЕНЕРАЦІЇ" якому належить 0.1% акцій ТОВ "ФІРМА "ДЕВЕЛОПЕР" якому належить 13.7202% акцій ПАТ АКБ "АРКАДА"</p> <p>Контролер ТОВ "ДОБРОБУТ ПРОЕКТ" якому належить 9% акцій ТОВ "ТОРГКОНТРАКТ" якому належить 9.98% акцій ТОВ "ПРОМІНЬ-С" якому належить 9% акцій ТОВ "Фірма "ПАРМ" якому належить 9% акцій ТОВ "ПОСЛУГИ КОГЕНЕРАЦІЇ" якому належить 0.1% акцій ТОВ "ФІРМА "ДЕВЕЛОПЕР" якому належить 21.124% акцій ТОВ "КОМПАНІЯ РОЗВИТКУ БУДІВНИЦТВА" якому належить 49.387% акцій ПАТ АКБ "АРКАДА"</p>

1	2	3	4	5	6	7	8	9
								<p>Контролер ТОВ "ДОБРОБУТ ПРОЕКТ" якому належить 9% акцій ТОВ "ТОРГКОНТРАКТ" якому належить 9.98% акцій ТОВ "ПРОМІНЬ-С" якому належить 9% акцій ТОВ "Фірма "ПАрМ" якому належить 9.7% акцій ТОВ "Корпорація розвитку Київської області" якому належить 9% акцій ТОВ "ПОСЛУГИ КОГЕНЕРАЦІЇ" якому належить 0.1% акцій ТОВ "ФІРМА "ДЕВЕЛОПЕР" якому належить 13.7202% акцій ПАТ АКБ "АРКАДА"</p> <p>Контролер ТОВ "ДОБРОБУТ ПРОЕКТ" якому належить 9% акцій ТОВ "ТОРГКОНТРАКТ" якому належить 9.98% акцій ТОВ "ПРОМІНЬ-С" якому належить 9% акцій ТОВ "Фірма "ПАрМ" якому належить 9.7% акцій ТОВ "Корпорація розвитку Київської області" якому належить 9% акцій ТОВ "ПОСЛУГИ КОГЕНЕРАЦІЇ" якому належить 0.1% акцій ТОВ "ФІРМА "ДЕВЕЛОПЕР" якому належить 21.124% акцій ТОВ "КОМПАНІЯ РОЗВИТКУ БУДІВНИЦТВА" якому належить 49.387% акцій ПАТ АКБ "АРКАДА"</p> <p>Контролер ТОВ "ДОБРОБУТ ПРОЕКТ" якому належить 9% акцій ТОВ "ТОРГКОНТРАКТ" якому належить 9.98% акцій ТОВ "ПРОМІНЬ-С" якому належить 9% акцій ТОВ "Будівництво та реконструкція" якому належить 9.5% акцій ТОВ "ПОСЛУГИ КОГЕНЕРАЦІЇ" якому належить 0.1% акцій ТОВ "ФІРМА "ДЕВЕЛОПЕР" якому належить 13.7202% акцій ПАТ АКБ "АРКАДА"</p> <p>Контролер ТОВ "ДОБРОБУТ ПРОЕКТ" якому належить 9% акцій ТОВ "ТОРГКОНТРАКТ" якому належить 9.98% акцій ТОВ "ПРОМІНЬ-С" якому належить 9% акцій ТОВ "Будівництво та реконструкція" якому належить 9.5% акцій ТОВ "ПОСЛУГИ КОГЕНЕРАЦІЇ" якому належить 0.1% акцій ТОВ "ФІРМА "ДЕВЕЛОПЕР" якому належить 21.124% акцій ТОВ "КОМПАНІЯ РОЗВИТКУ БУДІВНИЦТВА" якому належить 49.387% акцій ПАТ АКБ "АРКАДА"</p> <p>Контролер ТОВ "ДОБРОБУТ ПРОЕКТ" якому належить 9% акцій ТОВ "ТОРГКОНТРАКТ" якому належить 9% акцій ТОВ "ПОСЛУГИ КОГЕНЕРАЦІЇ" якому належить 0.1% акцій ТОВ "ФІРМА "ДЕВЕЛОПЕР" якому належить 13.7202% акцій ПАТ АКБ "АРКАДА"</p> <p>Контролер ТОВ "ДОБРОБУТ ПРОЕКТ" якому належить 9% акцій ТОВ "ТОРГКОНТРАКТ" якому належить 9% акцій ТОВ "ПОСЛУГИ КОГЕНЕРАЦІЇ" якому належить 0.1% акцій ТОВ "ФІРМА "ДЕВЕЛОПЕР" якому належить 21.124% акцій ТОВ "КОМПАНІЯ РОЗВИТКУ БУДІВНИЦТВА" якому належить 49.387% акцій ПАТ АКБ "АРКАДА"</p> <p>Контролер ТОВ "ДОБРОБУТ ПРОЕКТ" якому належить 9.5% акцій ТОВ "Будівництво та реконструкція" якому належить 9.5% акцій ТОВ "ПОСЛУГИ КОГЕНЕРАЦІЇ" якому належить 0.1% акцій ТОВ "ФІРМА "ДЕВЕЛОПЕР" якому належить 13.7202% акцій ПАТ АКБ "АРКАДА"</p>

1	2	3	4	5	6	7	8	9
								Контролер ТОВ "ДОБРОБУТ ПРОЕКТ" якому належить 9.5% акцій ТОВ "Будівництво та реконструкція" якому належить 9.5% акцій ТОВ "ПОСЛУГИ КОГЕНЕРАЦІЇ" якому належить 0.1% акцій ТОВ "ФІРМА "ДЕВЕЛОПЕР" якому належить 21.124% акцій ТОВ "КОМПАНІЯ РОЗВИТКУ БУДІВНИЦТВА" якому належить 49.387% акцій ПАТ АКБ "АРКАДА"
24	Залозний Владислав Вікторович	ФО	Ні	УКРАЇНА, Київська область, Броварський район, село Княжичі	0,0000	0,8830	0,8830	Контролер ТОВ "БОГДАНІВКА ТЕХНОЛОДЖІ" якому належить 9% акцій ТОВ "Нові матеріали і технології в будівництві" який є контролером ТОВ "НМТ ІНВЕСТМЕНТС" (діє від свого імені за рахунок активів пайового венчурного інвест. фонду недиверс. виду закритого типу "Сучасні будівельні технології") якому належить 8.53% акцій ТОВ "НОВІ БУДІВЕЛЬНІ МАТЕРІАЛИ" якому належить 6.0253% акцій ПАТ АКБ "АРКАДА" Контролер ТОВ "БОГДАНІВКА ТЕХНОЛОДЖІ" якому належить 9% акцій ТОВ "Нові матеріали і технології в будівництві" який є контролером ТОВ "НМТ ІНВЕСТМЕНТС" (діє від свого імені за рахунок активів пайового венчурного інвест. фонду недиверс. виду закритого типу "Сучасні будівельні технології") якому належить 8.53% акцій ТОВ "НОВІ БУДІВЕЛЬНІ МАТЕРІАЛИ" якому належить 9.997% акцій ТОВ "ФІРМА "ДЕВЕЛОПЕР" якому належить 13.7202% акцій ПАТ АКБ "АРКАДА" Контролер ТОВ "БОГДАНІВКА ТЕХНОЛОДЖІ" якому належить 9% акцій ТОВ "Нові матеріали і технології в будівництві" який є контролером ТОВ "НМТ ІНВЕСТМЕНТС" (діє від свого імені за рахунок активів пайового венчурного інвест. фонду недиверс. виду закритого типу "Сучасні будівельні технології") якому належить 8.53% акцій ТОВ "НОВІ БУДІВЕЛЬНІ МАТЕРІАЛИ" якому належить 9.997% акцій ТОВ "ФІРМА "ДЕВЕЛОПЕР" якому належить 21.124% акцій ТОВ "КОМПАНІЯ РОЗВИТКУ БУДІВНИЦТВА" якому належить 49.387% акцій ПАТ АКБ "АРКАДА" Контролер ТОВ "БОГДАНІВКА ТЕХНОЛОДЖІ" якому належить 9% акцій ТОВ "Нові матеріали і технології в будівництві" який є контролером ТОВ "НМТ ІНВЕСТМЕНТС" (діє від свого імені за рахунок активів пайового венчурного інвест. фонду недиверс. виду закритого типу "Сучасні будівельні технології") якому належить 8.53% акцій ТОВ "НОВІ БУДІВЕЛЬНІ МАТЕРІАЛИ" якому належить 9% акцій ТОВ "ПОСЛУГИ КОГЕНЕРАЦІЇ" якому належить 0.1% акцій ТОВ "ФІРМА "ДЕВЕЛОПЕР" якому належить 13.7202% акцій ПАТ АКБ "АРКАДА"

1	2	3	4	5	6	7	8	9
								<p>Контролер ТОВ "БОГДАНІВКА ТЕХНОЛОДЖІ" якому належить 9% акцій ТОВ "Нові матеріали і технології в будівництві" який є контролером ТОВ "НМТ ІНВЕСТМЕНТС" (діє від свого імені за рахунок активів пайового венчурного інвест. фонду недиверс. виду закритого типу "Сучасні будівельні технології") якому належить 8.53% акцій ТОВ "НОВІ БУДІВЕЛЬНІ МАТЕРІАЛИ" якому належить 9% акцій ТОВ "ПОСЛУГИ КОГЕНЕРАЦІЇ" якому належить 0.1% акцій ТОВ "ФІРМА "ДЕВЕЛОПЕР" якому належить 21.124% акцій ТОВ "КОМПАНІЯ РОЗВИТКУ БУДІВНИЦТВА" якому належить 49.387% акцій ПАТ АКБ "АРКАДА"</p> <p>Контролер ТОВ "БОГДАНІВКА ТЕХНОЛОДЖІ" якому належить 9% акцій ТОВ "Нові матеріали і технології в будівництві" який є контролером ТОВ "НМТ ІНВЕСТМЕНТС" (діє від свого імені за рахунок активів пайового венчурного інвест. фонду недиверс. виду закритого типу "Сучасні будівельні технології") якому належить 9.897% акцій ТОВ "ФІРМА "ДЕВЕЛОПЕР" якому належить 13.7202% акцій ПАТ АКБ "АРКАДА"</p> <p>Контролер ТОВ "БОГДАНІВКА ТЕХНОЛОДЖІ" якому належить 9% акцій ТОВ "Нові матеріали і технології в будівництві" який є контролером ТОВ "НМТ ІНВЕСТМЕНТС" (діє від свого імені за рахунок активів пайового венчурного інвест. фонду недиверс. виду закритого типу "Сучасні будівельні технології") якому належить 9.897% акцій ТОВ "ФІРМА "ДЕВЕЛОПЕР" якому належить 21.124% акцій ТОВ "КОМПАНІЯ РОЗВИТКУ БУДІВНИЦТВА" якому належить 49.387% акцій ПАТ АКБ "АРКАДА"</p> <p>Контролер ТОВ "БОГДАНІВКА ТЕХНОЛОДЖІ" якому належить 9% акцій ТОВ "Нові матеріали і технології в будівництві" який є контролером ТОВ "НМТ ІНВЕСТМЕНТС" (діє від свого імені за рахунок активів пайового венчурного інвест. фонду недиверс. виду закритого типу "Сучасні будівельні технології") який є контролером ТОВ "Бориспіль Капітель" якому належить 0.0078% акцій ПАТ АКБ "АРКАДА"</p> <p>Контролер ТОВ "БОГДАНІВКА ТЕХНОЛОДЖІ" якому належить 9% акцій ТОВ "Нові матеріали і технології в будівництві" який є контролером ТОВ "НМТ ІНВЕСТМЕНТС" (діє від свого імені за рахунок активів пайового венчурного інвест. фонду недиверс. виду закритого типу "Сучасні будівельні технології") який є контролером ТОВ "Бориспіль Капітель" якому належить 9% акцій ТОВ "ПОСЛУГИ КОГЕНЕРАЦІЇ" якому належить 0.1% акцій ТОВ "ФІРМА "ДЕВЕЛОПЕР" якому належить 13.7202% акцій ПАТ АКБ "АРКАДА"</p>

1	2	3	4	5	6	7	8	9
								<p>Контролер ТОВ "БОГДАНІВКА ТЕХНОЛОДЖІ" якому належить 9% акцій ТОВ "Нові матеріали і технології в будівництві" який є контролером ТОВ "НМТ ІНВЕСТМЕНТС" (діє від свого імені за рахунок активів пайового венчурного інвест. фонду недиверс. виду закритого типу "Сучасні будівельні технології") який є контролером ТОВ "Бориспіль Капітель" якому належить 9% акцій ТОВ "ПОСЛУГИ КОГЕНЕРАЦІЇ" якому належить 0.1% акцій ТОВ "ФІРМА "ДЕВЕЛОПЕР" якому належить 21.124% акцій ТОВ "КОМПАНІЯ РОЗВИТКУ БУДІВНИЦТВА" якому належить 49.387% акцій ПАТ АКБ "АРКАДА"</p> <p>Контролер ТОВ "БОГДАНІВКА ТЕХНОЛОДЖІ" якому належить 9% акцій ТОВ "Нові матеріали і технології в будівництві" який є контролером ТОВ "НМТ ІНВЕСТМЕНТС" (діє від свого імені за рахунок активів пайового венчурного інвест. фонду недиверс. виду закритого типу "Сучасні будівельні технології") якому належить 9.673% акцій ТОВ "Корпорація розвитку Київської області" якому належить 9% акцій ТОВ "ПОСЛУГИ КОГЕНЕРАЦІЇ" якому належить 0.1% акцій ТОВ "ФІРМА "ДЕВЕЛОПЕР" якому належить 13.7202% акцій ПАТ АКБ "АРКАДА"</p> <p>Контролер ТОВ "БОГДАНІВКА ТЕХНОЛОДЖІ" якому належить 9% акцій ТОВ "Нові матеріали і технології в будівництві" який є контролером ТОВ "НМТ ІНВЕСТМЕНТС" (діє від свого імені за рахунок активів пайового венчурного інвест. фонду недиверс. виду закритого типу "Сучасні будівельні технології") якому належить 9.673% акцій ТОВ "Корпорація розвитку Київської області" якому належить 9% акцій ТОВ "ПОСЛУГИ КОГЕНЕРАЦІЇ" якому належить 0.1% акцій ТОВ "ФІРМА "ДЕВЕЛОПЕР" якому належить 21.124% акцій ТОВ "КОМПАНІЯ РОЗВИТКУ БУДІВНИЦТВА" якому належить 49.387% акцій ПАТ АКБ "АРКАДА"</p> <p>Контролер ТОВ "БОГДАНІВКА ТЕХНОЛОДЖІ" якому належить 9% акцій ТОВ "Нові матеріали і технології в будівництві" який є контролером ТОВ "НМТ ІНВЕСТМЕНТС" (діє від свого імені за рахунок активів венчурного інвест. фонду "Сучасні інвестиції") якому належить 9% акцій ТОВ "Фірма "ПАРМ" якому належить 0.0003% акцій ПАТ АКБ "АРКАДА"</p> <p>Контролер ТОВ "БОГДАНІВКА ТЕХНОЛОДЖІ" якому належить 9% акцій ТОВ "Нові матеріали і технології в будівництві" який є контролером ТОВ "НМТ ІНВЕСТМЕНТС" (діє від свого імені за рахунок активів венчурного інвест. фонду "Сучасні інвестиції") якому належить 9% акцій ТОВ "Фірма "ПАРМ" якому належить 9.8899% акцій ТОВ "ФІРМА "ДЕВЕЛОПЕР" якому належить 13.7202% акцій ПАТ АКБ "АРКАДА"</p>

1	2	3	4	5	6	7	8	9
								<p>Контролер ТОВ "БОГДАНІВКА ТЕХНОЛОДЖІ" якому належить 9% акцій ТОВ "Нові матеріали і технології в будівництві" який є контролером ТОВ "НМТ ІНВЕСТМЕНТС" (діє від свого імені за рахунок активів венчурного інвест.фонду "Сучасні інвестиції") якому належить 9% акцій ТОВ "Фірма "ПАРМ" якому належить 9.8899% акцій ТОВ "ФІРМА "ДЕВЕЛОПЕР" якому належить 21.124% акцій ТОВ "КОМПАНІЯ РОЗВИТКУ БУДІВНИЦТВА" якому належить 49.387% акцій ПАТ АКБ "АРКАДА"</p> <p>Контролер ТОВ "БОГДАНІВКА ТЕХНОЛОДЖІ" якому належить 9% акцій ТОВ "Нові матеріали і технології в будівництві" який є контролером ТОВ "НМТ ІНВЕСТМЕНТС" (діє від свого імені за рахунок активів венчурного інвест.фонду "Сучасні інвестиції") якому належить 9% акцій ТОВ "Фірма "ПАРМ" якому належить 9% акцій ТОВ "ПОСЛУГИ КОГЕНЕРАЦІЇ" якому належить 0.1% акцій ТОВ "ФІРМА "ДЕВЕЛОПЕР" якому належить 13.7202% акцій ПАТ АКБ "АРКАДА"</p> <p>Контролер ТОВ "БОГДАНІВКА ТЕХНОЛОДЖІ" якому належить 9% акцій ТОВ "Нові матеріали і технології в будівництві" який є контролером ТОВ "НМТ ІНВЕСТМЕНТС" (діє від свого імені за рахунок активів венчурного інвест.фонду "Сучасні інвестиції") якому належить 9% акцій ТОВ "Фірма "ПАРМ" якому належить 9% акцій ТОВ "ПОСЛУГИ КОГЕНЕРАЦІЇ" якому належить 0.1% акцій ТОВ "ФІРМА "ДЕВЕЛОПЕР" якому належить 21.124% акцій ТОВ "КОМПАНІЯ РОЗВИТКУ БУДІВНИЦТВА" якому належить 49.387% акцій ПАТ АКБ "АРКАДА"</p> <p>Контролер ТОВ "БОГДАНІВКА ТЕХНОЛОДЖІ" якому належить 9% акцій ТОВ "Нові матеріали і технології в будівництві" який є контролером ТОВ "НМТ ІНВЕСТМЕНТС" (діє від свого імені за рахунок активів венчурного інвест.фонду "Сучасні інвестиції") якому належить 9% акцій ТОВ "Фірма "ПАРМ" якому належить 9.7% акцій ТОВ "Корпорація розвитку Київської області" якому належить 9% акцій ТОВ "ПОСЛУГИ КОГЕНЕРАЦІЇ" якому належить 0.1% акцій ТОВ "ФІРМА "ДЕВЕЛОПЕР" якому належить 13.7202% акцій ПАТ АКБ "АРКАДА"</p> <p>Контролер ТОВ "БОГДАНІВКА ТЕХНОЛОДЖІ" якому належить 9% акцій ТОВ "Нові матеріали і технології в будівництві" який є контролером ТОВ "НМТ ІНВЕСТМЕНТС" (діє від свого імені за рахунок активів венчурного інвест.фонду "Сучасні інвестиції") якому належить 9% акцій ТОВ "Фірма "ПАРМ" якому належить 9.7% акцій ТОВ "Корпорація розвитку Київської області" якому належить 9% акцій ТОВ "ПОСЛУГИ КОГЕНЕРАЦІЇ" якому належить 0.1% акцій ТОВ "ФІРМА "ДЕВЕЛОПЕР" якому належить 21.124% акцій ТОВ "КОМПАНІЯ РОЗВИТКУ БУДІВНИЦТВА" якому належить 49.387% акцій ПАТ АКБ "АРКАДА"</p>

1	2	3	4	5	6	7	8	9
								<p>Контролер ТОВ "БОГДАНІВКА ТЕХНОЛОДЖІ" якому належить 9% акцій ТОВ "Нові матеріали і технології в будівництві" який є контролером ТОВ "НМТ ІНВЕСТМЕНТС" (від імені пайового інвест. фонду "Стратегія будівництва") який є контролером ТОВ "Будеволюція" якому належить 0.0000453628% акцій ПАТ АКБ "АРКАДА"</p> <p>Контролер ТОВ "БОГДАНІВКА ТЕХНОЛОДЖІ" якому належить 9% акцій ТОВ "Нові матеріали і технології в будівництві" який є контролером ТОВ "НМТ ІНВЕСТМЕНТС" (від імені пайового інвест. фонду "Стратегія будівництва") який є контролером ТОВ "БУЧАНСЬКА БУДІВЕЛЬНА КОМПАНІЯ" якому належить 9% акцій ТОВ "ПОСЛУГИ КОГЕНЕРАЦІЇ" якому належить 0.1% акцій ТОВ "ФІРМА "ДЕВЕЛОПЕР" якому належить 13.7202% акцій ПАТ АКБ "АРКАДА"</p> <p>Контролер ТОВ "БОГДАНІВКА ТЕХНОЛОДЖІ" якому належить 9% акцій ТОВ "Нові матеріали і технології в будівництві" який є контролером ТОВ "НМТ ІНВЕСТМЕНТС" (від імені пайового інвест. фонду "Стратегія будівництва") який є контролером ТОВ "БУЧАНСЬКА БУДІВЕЛЬНА КОМПАНІЯ" якому належить 9% акцій ТОВ "ПОСЛУГИ КОГЕНЕРАЦІЇ" якому належить 0.1% акцій ТОВ "ФІРМА "ДЕВЕЛОПЕР" якому належить 21.124% акцій ТОВ "КОМПАНІЯ РОЗВИТКУ БУДІВНИЦТВА" якому належить 49.387% акцій ПАТ АКБ "АРКАДА"</p> <p>Контролер ТОВ "БОГДАНІВКА ТЕХНОЛОДЖІ" якому належить 9% акцій ТОВ "Нові матеріали і технології в будівництві" який є контролером ТОВ "НМТ ІНВЕСТМЕНТС" (від імені пайового інвест. фонду "Стратегія будівництва") якому належить 9% акцій ТОВ "Будівництво та реконструкція" якому належить 9.5% акцій ТОВ "ПОСЛУГИ КОГЕНЕРАЦІЇ" якому належить 0.1% акцій ТОВ "ФІРМА "ДЕВЕЛОПЕР" якому належить 13.7202% акцій ПАТ АКБ "АРКАДА"</p> <p>Контролер ТОВ "БОГДАНІВКА ТЕХНОЛОДЖІ" якому належить 9% акцій ТОВ "Нові матеріали і технології в будівництві" який є контролером ТОВ "НМТ ІНВЕСТМЕНТС" (від імені пайового інвест. фонду "Стратегія будівництва") якому належить 9% акцій ТОВ "Будівництво та реконструкція" якому належить 9.5% акцій ТОВ "ПОСЛУГИ КОГЕНЕРАЦІЇ" якому належить 0.1% акцій ТОВ "ФІРМА "ДЕВЕЛОПЕР" якому належить 21.124% акцій ТОВ "КОМПАНІЯ РОЗВИТКУ БУДІВНИЦТВА" якому належить 49.387% акцій ПАТ АКБ "АРКАДА"</p>

1	2	3	4	5	6	7	8	9
								<p>Контролер ТОВ "БОГДАНІВКА ТЕХНОЛОДЖІ" якому належить 9% акцій ТОВ "Нові матеріали і технології в будівництві" який є контролером ТОВ "НМТ ІНВЕСТМЕНТС" (діє від свого імені за рахунок активів венчурного інвест.фонду "Патріот-Буд") якому належить 4.2% акцій ТОВ "ПРОМІНЬ-С" якому належить 8.38% акцій ТОВ "НОВІ БУДІВЕЛЬНІ МАТЕРІАЛИ" якому належить 6.0253% акцій ПАТ АКБ "АРКАДА"</p> <p>Контролер ТОВ "БОГДАНІВКА ТЕХНОЛОДЖІ" якому належить 9% акцій ТОВ "Нові матеріали і технології в будівництві" який є контролером ТОВ "НМТ ІНВЕСТМЕНТС" (діє від свого імені за рахунок активів венчурного інвест.фонду "Патріот-Буд") якому належить 4.2% акцій ТОВ "ПРОМІНЬ-С" якому належить 8.38% акцій ТОВ "НОВІ БУДІВЕЛЬНІ МАТЕРІАЛИ" якому належить 9.997% акцій ТОВ "ФІРМА "ДЕВЕЛОПЕР" якому належить 13.7202% акцій ПАТ АКБ "АРКАДА"</p> <p>Контролер ТОВ "БОГДАНІВКА ТЕХНОЛОДЖІ" якому належить 9% акцій ТОВ "Нові матеріали і технології в будівництві" який є контролером ТОВ "НМТ ІНВЕСТМЕНТС" (діє від свого імені за рахунок активів венчурного інвест.фонду "Патріот-Буд") якому належить 4.2% акцій ТОВ "ПРОМІНЬ-С" якому належить 8.38% акцій ТОВ "НОВІ БУДІВЕЛЬНІ МАТЕРІАЛИ" якому належить 9.997% акцій ТОВ "ФІРМА "ДЕВЕЛОПЕР" якому належить 21.124% акцій ТОВ "КОМПАНІЯ РОЗВИТКУ БУДІВНИЦТВА" якому належить 49.387% акцій ПАТ АКБ "АРКАДА"</p> <p>Контролер ТОВ "БОГДАНІВКА ТЕХНОЛОДЖІ" якому належить 9% акцій ТОВ "Нові матеріали і технології в будівництві" який є контролером ТОВ "НМТ ІНВЕСТМЕНТС" (діє від свого імені за рахунок активів венчурного інвест.фонду "Патріот-Буд") якому належить 4.2% акцій ТОВ "ПРОМІНЬ-С" якому належить 8.38% акцій ТОВ "НОВІ БУДІВЕЛЬНІ МАТЕРІАЛИ" якому належить 9% акцій ТОВ "ПОСЛУГИ КОГЕНЕРАЦІЇ" якому належить 0.1% акцій ТОВ "ФІРМА "ДЕВЕЛОПЕР" якому належить 13.7202% акцій ПАТ АКБ "АРКАДА"</p> <p>Контролер ТОВ "БОГДАНІВКА ТЕХНОЛОДЖІ" якому належить 9% акцій ТОВ "Нові матеріали і технології в будівництві" який є контролером ТОВ "НМТ ІНВЕСТМЕНТС" (діє від свого імені за рахунок активів венчурного інвест.фонду "Патріот-Буд") якому належить 4.2% акцій ТОВ "ПРОМІНЬ-С" якому належить 8.38% акцій ТОВ "НОВІ БУДІВЕЛЬНІ МАТЕРІАЛИ" якому належить 9% акцій ТОВ "ПОСЛУГИ КОГЕНЕРАЦІЇ" якому належить 0.1% акцій ТОВ "ФІРМА "ДЕВЕЛОПЕР" якому належить 21.124% акцій ТОВ "КОМПАНІЯ РОЗВИТКУ БУДІВНИЦТВА" якому належить 49.387% акцій ПАТ АКБ "АРКАДА"</p>

1	2	3	4	5	6	7	8	9
								<p>Контролер ТОВ "БОГДАНІВКА ТЕХНОЛОДЖІ" якому належить 9% акцій ТОВ "Нові матеріали і технології в будівництві" який є контролером ТОВ "НМТ ІНВЕСТМЕНТС" (діє від свого імені за рахунок активів венчурного інвест.фонду "Патріот-Буд") якому належить 4.2% акцій ТОВ "ПРОМІНЬ-С" якому належить 7.11% акцій ТОВ "КОМПАНІЯ РОЗВИТКУ БУДІВНИЦТВА" якому належить 49.387% акцій ПАТ АКБ "АРКАДА"</p> <p>Контролер ТОВ "БОГДАНІВКА ТЕХНОЛОДЖІ" якому належить 9% акцій ТОВ "Нові матеріали і технології в будівництві" який є контролером ТОВ "НМТ ІНВЕСТМЕНТС" (діє від свого імені за рахунок активів венчурного інвест.фонду "Патріот-Буд") якому належить 4.2% акцій ТОВ "ПРОМІНЬ-С" якому належить 9% акцій ТОВ "Фірма "ПАРМ" якому належить 0.0003% акцій ПАТ АКБ "АРКАДА"</p> <p>Контролер ТОВ "БОГДАНІВКА ТЕХНОЛОДЖІ" якому належить 9% акцій ТОВ "Нові матеріали і технології в будівництві" який є контролером ТОВ "НМТ ІНВЕСТМЕНТС" (діє від свого імені за рахунок активів венчурного інвест.фонду "Патріот-Буд") якому належить 4.2% акцій ТОВ "ПРОМІНЬ-С" якому належить 9% акцій ТОВ "Фірма "ПАРМ" якому належить 9.8899% акцій ТОВ "ФІРМА "ДЕВЕЛОПЕР" якому належить 13.7202% акцій ПАТ АКБ "АРКАДА"</p> <p>Контролер ТОВ "БОГДАНІВКА ТЕХНОЛОДЖІ" якому належить 9% акцій ТОВ "Нові матеріали і технології в будівництві" який є контролером ТОВ "НМТ ІНВЕСТМЕНТС" (діє від свого імені за рахунок активів венчурного інвест.фонду "Патріот-Буд") якому належить 4.2% акцій ТОВ "ПРОМІНЬ-С" якому належить 9% акцій ТОВ "Фірма "ПАРМ" якому належить 9.8899% акцій ТОВ "ФІРМА "ДЕВЕЛОПЕР" якому належить 21.124% акцій ТОВ "КОМПАНІЯ РОЗВИТКУ БУДІВНИЦТВА" якому належить 49.387% акцій ПАТ АКБ "АРКАДА"</p> <p>Контролер ТОВ "БОГДАНІВКА ТЕХНОЛОДЖІ" якому належить 9% акцій ТОВ "Нові матеріали і технології в будівництві" який є контролером ТОВ "НМТ ІНВЕСТМЕНТС" (діє від свого імені за рахунок активів венчурного інвест.фонду "Патріот-Буд") якому належить 4.2% акцій ТОВ "ПРОМІНЬ-С" якому належить 9% акцій ТОВ "Фірма "ПАРМ" якому належить 9% акцій ТОВ "ПОСЛУГИ КОГЕНЕРАЦІЇ" якому належить 0.1% акцій ТОВ "ФІРМА "ДЕВЕЛОПЕР" якому належить 13.7202% акцій ПАТ АКБ "АРКАДА"</p>

1	2	3	4	5	6	7	8	9
								<p>Контролер ТОВ "БОГДАНІВКА ТЕХНОЛОДЖІ" якому належить 9% акцій ТОВ "Нові матеріали і технології в будівництві" який є контролером ТОВ "НМТ ІНВЕСТМЕНТС" (діє від свого імені за рахунок активів венчурного інвест.фонду "Патріот-Буд") якому належить 4.2% акцій ТОВ "ПРОМІНЬ-С" якому належить 9% акцій ТОВ "Фірма "ПАрМ" якому належить 9% акцій ТОВ "ПОСЛУГИ КОГЕНЕРАЦІЇ" якому належить 0.1% акцій ТОВ "ФІРМА "ДЕВЕЛОПЕР" якому належить 21.124% акцій ТОВ "КОМПАНІЯ РОЗВИТКУ БУДІВНИЦТВА" якому належить 49.387% акцій ПАТ АКБ "АРКАДА"</p> <p>Контролер ТОВ "БОГДАНІВКА ТЕХНОЛОДЖІ" якому належить 9% акцій ТОВ "Нові матеріали і технології в будівництві" який є контролером ТОВ "НМТ ІНВЕСТМЕНТС" (діє від свого імені за рахунок активів венчурного інвест.фонду "Патріот-Буд") якому належить 4.2% акцій ТОВ "ПРОМІНЬ-С" якому належить 9% акцій ТОВ "Фірма "ПАрМ" якому належить 9.7% акцій ТОВ "Корпорація розвитку Київської області" якому належить 9% акцій ТОВ "ПОСЛУГИ КОГЕНЕРАЦІЇ" якому належить 0.1% акцій ТОВ "ФІРМА "ДЕВЕЛОПЕР" якому належить 13.7202% акцій ПАТ АКБ "АРКАДА"</p> <p>Контролер ТОВ "БОГДАНІВКА ТЕХНОЛОДЖІ" якому належить 9% акцій ТОВ "Нові матеріали і технології в будівництві" який є контролером ТОВ "НМТ ІНВЕСТМЕНТС" (діє від свого імені за рахунок активів венчурного інвест.фонду "Патріот-Буд") якому належить 4.2% акцій ТОВ "ПРОМІНЬ-С" якому належить 9% акцій ТОВ "Фірма "ПАрМ" якому належить 9.7% акцій ТОВ "Корпорація розвитку Київської області" якому належить 9% акцій ТОВ "ПОСЛУГИ КОГЕНЕРАЦІЇ" якому належить 0.1% акцій ТОВ "ФІРМА "ДЕВЕЛОПЕР" якому належить 21.124% акцій ТОВ "КОМПАНІЯ РОЗВИТКУ БУДІВНИЦТВА" якому належить 49.387% акцій ПАТ АКБ "АРКАДА"</p> <p>Контролер ТОВ "БОГДАНІВКА ТЕХНОЛОДЖІ" якому належить 9% акцій ТОВ "Нові матеріали і технології в будівництві" який є контролером ТОВ "НМТ ІНВЕСТМЕНТС" (діє від свого імені за рахунок активів венчурного інвест.фонду "Патріот-Буд") якому належить 4.2% акцій ТОВ "ПРОМІНЬ-С" якому належить 9% акцій ТОВ "Будівництво та реконструкція" якому належить 9.5% акцій ТОВ "ПОСЛУГИ КОГЕНЕРАЦІЇ" якому належить 0.1% акцій ТОВ "ФІРМА "ДЕВЕЛОПЕР" якому належить 13.7202% акцій ПАТ АКБ "АРКАДА"</p>

1	2	3	4	5	6	7	8	9
								<p>Контролер ТОВ "БОГДАНІВКА ТЕХНОЛОДЖІ" якому належить 9% акцій ТОВ "Нові матеріали і технології в будівництві" який є контролером ТОВ "НМТ ІНВЕСТМЕНТС" (діє від свого імені за рахунок активів венчурного інвест.фонду "Патріот-Буд") якому належить 4.2% акцій ТОВ "ПРОМІНЬ-С" якому належить 9% акцій ТОВ "Будівництво та реконструкція" якому належить 9.5% акцій ТОВ "ПОСЛУГИ КОГЕНЕРАЦІЇ" якому належить 0.1% акцій ТОВ "ФІРМА "ДЕВЕЛОПЕР" якому належить 21.124% акцій ТОВ "КОМПАНІЯ РОЗВИТКУ БУДІВНИЦТВА" якому належить 49.387% акцій ПАТ АКБ "АРКАДА"</p> <p>Контролер ТОВ "БОГДАНІВКА ТЕХНОЛОДЖІ" якому належить 9% акцій ТОВ "Нові матеріали і технології в будівництві" який є контролером ТОВ "НМТ ІНВЕСТМЕНТС" (діє від свого імені за рахунок активів венчурного інвест.фонду "Патріот-Буд") якому належить 9% акцій ТОВ "ТОРГКОНТРАКТ" якому належить 9.9828% акцій ТОВ "ФІРМА "ДЕВЕЛОПЕР" якому належить 13.7202% акцій ПАТ АКБ "АРКАДА"</p> <p>Контролер ТОВ "БОГДАНІВКА ТЕХНОЛОДЖІ" якому належить 9% акцій ТОВ "Нові матеріали і технології в будівництві" який є контролером ТОВ "НМТ ІНВЕСТМЕНТС" (діє від свого імені за рахунок активів венчурного інвест.фонду "Патріот-Буд") якому належить 9% акцій ТОВ "ТОРГКОНТРАКТ" якому належить 9.9828% акцій ТОВ "ФІРМА "ДЕВЕЛОПЕР" якому належить 21.124% акцій ТОВ "КОМПАНІЯ РОЗВИТКУ БУДІВНИЦТВА" якому належить 49.387% акцій ПАТ АКБ "АРКАДА"</p> <p>Контролер ТОВ "БОГДАНІВКА ТЕХНОЛОДЖІ" якому належить 9% акцій ТОВ "Нові матеріали і технології в будівництві" який є контролером ТОВ "НМТ ІНВЕСТМЕНТС" (діє від свого імені за рахунок активів венчурного інвест.фонду "Патріот-Буд") якому належить 9% акцій ТОВ "ТОРГКОНТРАКТ" якому належить 7.377% акцій ТОВ "КОМПАНІЯ РОЗВИТКУ БУДІВНИЦТВА" якому належить 49.387% акцій ПАТ АКБ "АРКАДА"</p> <p>Контролер ТОВ "БОГДАНІВКА ТЕХНОЛОДЖІ" якому належить 9% акцій ТОВ "Нові матеріали і технології в будівництві" який є контролером ТОВ "НМТ ІНВЕСТМЕНТС" (діє від свого імені за рахунок активів венчурного інвест.фонду "Патріот-Буд") якому належить 9% акцій ТОВ "ТОРГКОНТРАКТ" якому належить 9% акцій ТОВ "Фірма "ПАРМ" якому належить 0.0003% акцій ПАТ АКБ "АРКАДА"</p>

1	2	3	4	5	6	7	8	9
								<p>Контролер ТОВ "БОГДАНІВКА ТЕХНОЛОДЖІ" якому належить 9% акцій ТОВ "Нові матеріали і технології в будівництві" який є контролером ТОВ "НМТ ІНВЕСТМЕНТС" (діє від свого імені за рахунок активів венчурного інвест.фонду "Патріот-Буд") якому належить 9% акцій ТОВ "ТОРГКОНТРАКТ" якому належить 9% акцій ТОВ "Фірма "ПАРМ" якому належить 9.8899% акцій ТОВ "ФІРМА "ДЕВЕЛОПЕР" якому належить 13.7202% акцій ПАТ АКБ "АРКАДА"</p> <p>Контролер ТОВ "БОГДАНІВКА ТЕХНОЛОДЖІ" якому належить 9% акцій ТОВ "Нові матеріали і технології в будівництві" який є контролером ТОВ "НМТ ІНВЕСТМЕНТС" (діє від свого імені за рахунок активів венчурного інвест.фонду "Патріот-Буд") якому належить 9% акцій ТОВ "ТОРГКОНТРАКТ" якому належить 9% акцій ТОВ "Фірма "ПАРМ" якому належить 9.8899% акцій ТОВ "ФІРМА "ДЕВЕЛОПЕР" якому належить 21.124% акцій ТОВ "КОМПАНІЯ РОЗВИТКУ БУДІВНИЦТВА" якому належить 49.387% акцій ПАТ АКБ "АРКАДА"</p> <p>Контролер ТОВ "БОГДАНІВКА ТЕХНОЛОДЖІ" якому належить 9% акцій ТОВ "Нові матеріали і технології в будівництві" який є контролером ТОВ "НМТ ІНВЕСТМЕНТС" (діє від свого імені за рахунок активів венчурного інвест.фонду "Патріот-Буд") якому належить 9% акцій ТОВ "ТОРГКОНТРАКТ" якому належить 9% акцій ТОВ "Фірма "ПАРМ" якому належить 9% акцій ТОВ "ПОСЛУГИ КОГЕНЕРАЦІЇ" якому належить 0.1% акцій ТОВ "ФІРМА "ДЕВЕЛОПЕР" якому належить 13.7202% акцій ПАТ АКБ "АРКАДА"</p> <p>Контролер ТОВ "БОГДАНІВКА ТЕХНОЛОДЖІ" якому належить 9% акцій ТОВ "Нові матеріали і технології в будівництві" який є контролером ТОВ "НМТ ІНВЕСТМЕНТС" (діє від свого імені за рахунок активів венчурного інвест.фонду "Патріот-Буд") якому належить 9% акцій ТОВ "ТОРГКОНТРАКТ" якому належить 9% акцій ТОВ "Фірма "ПАРМ" якому належить 9% акцій ТОВ "ПОСЛУГИ КОГЕНЕРАЦІЇ" якому належить 0.1% акцій ТОВ "ФІРМА "ДЕВЕЛОПЕР" якому належить 21.124% акцій ТОВ "КОМПАНІЯ РОЗВИТКУ БУДІВНИЦТВА" якому належить 49.387% акцій ПАТ АКБ "АРКАДА"</p> <p>Контролер ТОВ "БОГДАНІВКА ТЕХНОЛОДЖІ" якому належить 9% акцій ТОВ "Нові матеріали і технології в будівництві" який є контролером ТОВ "НМТ ІНВЕСТМЕНТС" (діє від свого імені за рахунок активів венчурного інвест.фонду "Патріот-Буд") якому належить 9% акцій ТОВ "ТОРГКОНТРАКТ" якому належить 9% акцій ТОВ "Фірма "ПАРМ" якому належить 9.7% акцій ТОВ "Корпорація розвитку Київської області" якому належить 9% акцій ТОВ "ПОСЛУГИ КОГЕНЕРАЦІЇ" якому належить 0.1% акцій ТОВ "ФІРМА "ДЕВЕЛОПЕР" якому належить 13.7202% акцій ПАТ АКБ "АРКАДА"</p>

1	2	3	4	5	6	7	8	9
								<p>Контролер ТОВ "БОГДАНІВКА ТЕХНОЛОДЖІ" якому належить 9% акцій ТОВ "Нові матеріали і технології в будівництві" який є контролером ТОВ "НМТ ІНВЕСТМЕНТС" (діє від свого імені за рахунок активів венчурного інвест.фонду "Патріот-Буд") якому належить 9% акцій ТОВ "ТОРГКОНТРАКТ" якому належить 9% акцій ТОВ "Фірма "ПАРМ" якому належить 9.7% акцій ТОВ "Корпорація розвитку Київської області" якому належить 9% акцій ТОВ "ПОСЛУГИ КОГЕНЕРАЦІЇ" якому належить 0.1% акцій ТОВ "ФІРМА "ДЕВЕЛОПЕР" якому належить 21.124% акцій ТОВ "КОМПАНІЯ РОЗВИТКУ БУДІВНИЦТВА" якому належить 49.387% акцій ПАТ АКБ "АРКАДА"</p> <p>Контролер ТОВ "БОГДАНІВКА ТЕХНОЛОДЖІ" якому належить 9% акцій ТОВ "Нові матеріали і технології в будівництві" який є контролером ТОВ "НМТ ІНВЕСТМЕНТС" (діє від свого імені за рахунок активів венчурного інвест.фонду "Патріот-Буд") якому належить 9% акцій ТОВ "ТОРГКОНТРАКТ" якому належить 9.98% акцій ТОВ "ПРОМІНЬ-С" якому належить 8.38% акцій ТОВ "НОВІ БУДІВЕЛЬНІ МАТЕРІАЛИ" якому належить 6.0253% акцій ПАТ АКБ "АРКАДА"</p> <p>Контролер ТОВ "БОГДАНІВКА ТЕХНОЛОДЖІ" якому належить 9% акцій ТОВ "Нові матеріали і технології в будівництві" який є контролером ТОВ "НМТ ІНВЕСТМЕНТС" (діє від свого імені за рахунок активів венчурного інвест.фонду "Патріот-Буд") якому належить 9% акцій ТОВ "ТОРГКОНТРАКТ" якому належить 9.98% акцій ТОВ "ПРОМІНЬ-С" якому належить 8.38% акцій ТОВ "НОВІ БУДІВЕЛЬНІ МАТЕРІАЛИ" якому належить 9.997% акцій ТОВ "ФІРМА "ДЕВЕЛОПЕР" якому належить 13.7202% акцій ПАТ АКБ "АРКАДА"</p> <p>Контролер ТОВ "БОГДАНІВКА ТЕХНОЛОДЖІ" якому належить 9% акцій ТОВ "Нові матеріали і технології в будівництві" який є контролером ТОВ "НМТ ІНВЕСТМЕНТС" (діє від свого імені за рахунок активів венчурного інвест.фонду "Патріот-Буд") якому належить 9% акцій ТОВ "ТОРГКОНТРАКТ" якому належить 9.98% акцій ТОВ "ПРОМІНЬ-С" якому належить 8.38% акцій ТОВ "НОВІ БУДІВЕЛЬНІ МАТЕРІАЛИ" якому належить 9.997% акцій ТОВ "ФІРМА "ДЕВЕЛОПЕР" якому належить 21.124% акцій ТОВ "КОМПАНІЯ РОЗВИТКУ БУДІВНИЦТВА" якому належить 49.387% акцій ПАТ АКБ "АРКАДА"</p>

1	2	3	4	5	6	7	8	9
								<p>Контролер ТОВ "БОГДАНІВКА ТЕХНОЛОДЖІ" якому належить 9% акцій ТОВ "Нові матеріали і технології в будівництві" який є контролером ТОВ "НМТ ІНВЕСТМЕНТС" (діє від свого імені за рахунок активів венчурного інвест.фонду "Патріот-Буд") якому належить 9% акцій ТОВ "ТОРГКОНТРАКТ" якому належить 9.98% акцій ТОВ "ПРОМІНЬ-С" якому належить 8.38% акцій ТОВ "НОВІ БУДІВЕЛЬНІ МАТЕРІАЛИ" якому належить 9% акцій ТОВ "ПОСЛУГИ КОГЕНЕРАЦІЇ" якому належить 0.1% акцій ТОВ "ФІРМА "ДЕВЕЛОПЕР" якому належить 13.7202% акцій ПАТ АКБ "АРКАДА"</p> <p>Контролер ТОВ "БОГДАНІВКА ТЕХНОЛОДЖІ" якому належить 9% акцій ТОВ "Нові матеріали і технології в будівництві" який є контролером ТОВ "НМТ ІНВЕСТМЕНТС" (діє від свого імені за рахунок активів венчурного інвест.фонду "Патріот-Буд") якому належить 9% акцій ТОВ "ТОРГКОНТРАКТ" якому належить 9.98% акцій ТОВ "ПРОМІНЬ-С" якому належить 8.38% акцій ТОВ "НОВІ БУДІВЕЛЬНІ МАТЕРІАЛИ" якому належить 9% акцій ТОВ "ПОСЛУГИ КОГЕНЕРАЦІЇ" якому належить 0.1% акцій ТОВ "ФІРМА "ДЕВЕЛОПЕР" якому належить 21.124% акцій ТОВ "КОМПАНІЯ РОЗВИТКУ БУДІВНИЦТВА" якому належить 49.387% акцій ПАТ АКБ "АРКАДА"</p> <p>Контролер ТОВ "БОГДАНІВКА ТЕХНОЛОДЖІ" якому належить 9% акцій ТОВ "Нові матеріали і технології в будівництві" який є контролером ТОВ "НМТ ІНВЕСТМЕНТС" (діє від свого імені за рахунок активів венчурного інвест.фонду "Патріот-Буд") якому належить 9% акцій ТОВ "ТОРГКОНТРАКТ" якому належить 9.98% акцій ТОВ "ПРОМІНЬ-С" якому належить 7.11% акцій ТОВ "КОМПАНІЯ РОЗВИТКУ БУДІВНИЦТВА" якому належить 49.387% акцій ПАТ АКБ "АРКАДА"</p> <p>Контролер ТОВ "БОГДАНІВКА ТЕХНОЛОДЖІ" якому належить 9% акцій ТОВ "Нові матеріали і технології в будівництві" який є контролером ТОВ "НМТ ІНВЕСТМЕНТС" (діє від свого імені за рахунок активів венчурного інвест.фонду "Патріот-Буд") якому належить 9% акцій ТОВ "ТОРГКОНТРАКТ" якому належить 9.98% акцій ТОВ "ПРОМІНЬ-С" якому належить 9% акцій ТОВ "Фірма "ПАрМ" якому належить 0.0003% акцій ПАТ АКБ "АРКАДА"</p> <p>Контролер ТОВ "БОГДАНІВКА ТЕХНОЛОДЖІ" якому належить 9% акцій ТОВ "Нові матеріали і технології в будівництві" який є контролером ТОВ "НМТ ІНВЕСТМЕНТС" (діє від свого імені за рахунок активів венчурного інвест.фонду "Патріот-Буд") якому належить 9% акцій ТОВ "ТОРГКОНТРАКТ" якому належить 9.98% акцій ТОВ "ПРОМІНЬ-С" якому належить 9% акцій ТОВ "Фірма "ПАрМ" якому належить 9.8899% акцій ТОВ "ФІРМА "ДЕВЕЛОПЕР" якому належить 13.7202% акцій ПАТ АКБ "АРКАДА"</p>

1	2	3	4	5	6	7	8	9
								<p>Контролер ТОВ "БОГДАНІВКА ТЕХНОЛОДЖІ" якому належить 9% акцій ТОВ "Нові матеріали і технології в будівництві" який є контролером ТОВ "НМТ ІНВЕСТМЕНТС" (діє від свого імені за рахунок активів венчурного інвест.фонду "Патріот-Буд") якому належить 9% акцій ТОВ "ТОРГКОНТРАКТ" якому належить 9.98% акцій ТОВ "ПРОМІНЬ-С" якому належить 9% акцій ТОВ "Фірма "ПАрМ" якому належить 9.8899% акцій ТОВ "ФІРМА "ДЕВЕЛОПЕР" якому належить 21.124% акцій ТОВ "КОМПАНІЯ РОЗВИТКУ БУДІВНИЦТВА" якому належить 49.387% акцій ПАТ АКБ "АРКАДА"</p> <p>Контролер ТОВ "БОГДАНІВКА ТЕХНОЛОДЖІ" якому належить 9% акцій ТОВ "Нові матеріали і технології в будівництві" який є контролером ТОВ "НМТ ІНВЕСТМЕНТС" (діє від свого імені за рахунок активів венчурного інвест.фонду "Патріот-Буд") якому належить 9% акцій ТОВ "ТОРГКОНТРАКТ" якому належить 9.98% акцій ТОВ "ПРОМІНЬ-С" якому належить 9% акцій ТОВ "Фірма "ПАрМ" якому належить 9% акцій ТОВ "ПОСЛУГИ КОГЕНЕРАЦІЇ" якому належить 0.1% акцій ТОВ "ФІРМА "ДЕВЕЛОПЕР" якому належить 13.7202% акцій ПАТ АКБ "АРКАДА"</p> <p>Контролер ТОВ "БОГДАНІВКА ТЕХНОЛОДЖІ" якому належить 9% акцій ТОВ "Нові матеріали і технології в будівництві" який є контролером ТОВ "НМТ ІНВЕСТМЕНТС" (діє від свого імені за рахунок активів венчурного інвест.фонду "Патріот-Буд") якому належить 9% акцій ТОВ "ТОРГКОНТРАКТ" якому належить 9.98% акцій ТОВ "ПРОМІНЬ-С" якому належить 9% акцій ТОВ "Фірма "ПАрМ" якому належить 9% акцій ТОВ "ПОСЛУГИ КОГЕНЕРАЦІЇ" якому належить 0.1% акцій ТОВ "ФІРМА "ДЕВЕЛОПЕР" якому належить 21.124% акцій ТОВ "КОМПАНІЯ РОЗВИТКУ БУДІВНИЦТВА" якому належить 49.387% акцій ПАТ АКБ "АРКАДА"</p> <p>Контролер ТОВ "БОГДАНІВКА ТЕХНОЛОДЖІ" якому належить 9% акцій ТОВ "Нові матеріали і технології в будівництві" який є контролером ТОВ "НМТ ІНВЕСТМЕНТС" (діє від свого імені за рахунок активів венчурного інвест.фонду "Патріот-Буд") якому належить 9% акцій ТОВ "ТОРГКОНТРАКТ" якому належить 9.98% акцій ТОВ "ПРОМІНЬ-С" якому належить 9% акцій ТОВ "Фірма "ПАрМ" якому належить 9.7% акцій ТОВ "Корпорація розвитку Київської області" якому належить 9% акцій ТОВ "ПОСЛУГИ КОГЕНЕРАЦІЇ" якому належить 0.1% акцій ТОВ "ФІРМА "ДЕВЕЛОПЕР" якому належить 13.7202% акцій ПАТ АКБ "АРКАДА"</p>

1	2	3	4	5	6	7	8	9
								<p>Контролер ТОВ "БОГДАНІВКА ТЕХНОЛОДЖІ" якому належить 9% акцій ТОВ "Нові матеріали і технології в будівництві" який є контролером ТОВ "НМТ ІНВЕСТМЕНТС" (діє від свого імені за рахунок активів венчурного інвест.фонду "Патріот-Буд") якому належить 9% акцій ТОВ "ТОРГКОНТРАКТ" якому належить 9.98% акцій ТОВ "ПРОМІНЬ-С" якому належить 9% акцій ТОВ "Фірма "ПАРМ" якому належить 9.7% акцій ТОВ "Корпорація розвитку Київської області" якому належить 9% акцій ТОВ "ПОСЛУГИ КОГЕНЕРАЦІЇ" якому належить 0.1% акцій ТОВ "ФІРМА "ДЕВЕЛОПЕР" якому належить 21.124% акцій ТОВ "КОМПАНІЯ РОЗВИТКУ БУДІВНИЦТВА" якому належить 49.387% акцій ПАТ АКБ "АРКАДА"</p> <p>Контролер ТОВ "БОГДАНІВКА ТЕХНОЛОДЖІ" якому належить 9% акцій ТОВ "Нові матеріали і технології в будівництві" який є контролером ТОВ "НМТ ІНВЕСТМЕНТС" (діє від свого імені за рахунок активів венчурного інвест.фонду "Патріот-Буд") якому належить 9% акцій ТОВ "ТОРГКОНТРАКТ" якому належить 9.98% акцій ТОВ "ПРОМІНЬ-С" якому належить 9% акцій ТОВ "Будівництво та реконструкція" якому належить 9.5% акцій ТОВ "ПОСЛУГИ КОГЕНЕРАЦІЇ" якому належить 0.1% акцій ТОВ "ФІРМА "ДЕВЕЛОПЕР" якому належить 13.7202% акцій ПАТ АКБ "АРКАДА"</p> <p>Контролер ТОВ "БОГДАНІВКА ТЕХНОЛОДЖІ" якому належить 9% акцій ТОВ "Нові матеріали і технології в будівництві" який є контролером ТОВ "НМТ ІНВЕСТМЕНТС" (діє від свого імені за рахунок активів венчурного інвест.фонду "Патріот-Буд") якому належить 9% акцій ТОВ "ТОРГКОНТРАКТ" якому належить 9.98% акцій ТОВ "ПРОМІНЬ-С" якому належить 9% акцій ТОВ "Будівництво та реконструкція" якому належить 9.5% акцій ТОВ "ПОСЛУГИ КОГЕНЕРАЦІЇ" якому належить 0.1% акцій ТОВ "ФІРМА "ДЕВЕЛОПЕР" якому належить 21.124% акцій ТОВ "КОМПАНІЯ РОЗВИТКУ БУДІВНИЦТВА" якому належить 49.387% акцій ПАТ АКБ "АРКАДА"</p> <p>Контролер ТОВ "БОГДАНІВКА ТЕХНОЛОДЖІ" якому належить 9% акцій ТОВ "Нові матеріали і технології в будівництві" який є контролером ТОВ "НМТ ІНВЕСТМЕНТС" (діє від свого імені за рахунок активів венчурного інвест.фонду "Патріот-Буд") якому належить 9% акцій ТОВ "ТОРГКОНТРАКТ" якому належить 9% акцій ТОВ "ПОСЛУГИ КОГЕНЕРАЦІЇ" якому належить 0.1% акцій ТОВ "ФІРМА "ДЕВЕЛОПЕР" якому належить 13.7202% акцій ПАТ АКБ "АРКАДА"</p>

1	2	3	4	5	6	7	8	9
								<p>Контролер ТОВ "БОГДАНІВКА ТЕХНОЛОДЖІ" якому належить 9% акцій ТОВ "Нові матеріали і технології в будівництві" який є контролером ТОВ "НМТ ІНВЕСТМЕНТС" (діє від свого імені за рахунок активів венчурного інвест.фонду "Патріот-Буд") якому належить 9% акцій ТОВ "ТОРГКОНТРАКТ" якому належить 9% акцій ТОВ "ПОСЛУГИ КОГЕНЕРАЦІЇ" якому належить 0.1% акцій ТОВ "ФІРМА "ДЕВЕЛОПЕР" якому належить 21.124% акцій ТОВ "КОМПАНІЯ РОЗВИТКУ БУДІВНИЦТВА" якому належить 49.387% акцій ПАТ АКБ "АРКАДА"</p> <p>Контролер ТОВ "БОГДАНІВКА ТЕХНОЛОДЖІ" якому належить 9% акцій ТОВ "Нові матеріали і технології в будівництві" який є контролером ТОВ "НМТ ІНВЕСТМЕНТС" (діє від свого імені за рахунок активів венчурного інвест.фонду "Патріот-Буд") який є контролером ТОВ "Оздоббудмеханізація" якому належить 9.5% акцій ТОВ "ПОСЛУГИ КОГЕНЕРАЦІЇ" якому належить 0.1% акцій ТОВ "ФІРМА "ДЕВЕЛОПЕР" якому належить 13.7202% акцій ПАТ АКБ "АРКАДА"</p> <p>Контролер ТОВ "БОГДАНІВКА ТЕХНОЛОДЖІ" якому належить 9% акцій ТОВ "Нові матеріали і технології в будівництві" який є контролером ТОВ "НМТ ІНВЕСТМЕНТС" (діє від свого імені за рахунок активів венчурного інвест.фонду "Патріот-Буд") який є контролером ТОВ "Оздоббудмеханізація" якому належить 9.5% акцій ТОВ "ПОСЛУГИ КОГЕНЕРАЦІЇ" якому належить 0.1% акцій ТОВ "ФІРМА "ДЕВЕЛОПЕР" якому належить 21.124% акцій ТОВ "КОМПАНІЯ РОЗВИТКУ БУДІВНИЦТВА" якому належить 49.387% акцій ПАТ АКБ "АРКАДА"</p> <p>Контролер ТОВ "БОГДАНІВКА ТЕХНОЛОДЖІ" якому належить 9% акцій ТОВ "Нові матеріали і технології в будівництві" якому належить 9% акцій ТОВ "ПОСЛУГИ КОГЕНЕРАЦІЇ" якому належить 0.1% акцій ТОВ "ФІРМА "ДЕВЕЛОПЕР" якому належить 13.7202% акцій ПАТ АКБ "АРКАДА"</p> <p>Контролер ТОВ "БОГДАНІВКА ТЕХНОЛОДЖІ" якому належить 9% акцій ТОВ "Нові матеріали і технології в будівництві" якому належить 9% акцій ТОВ "ПОСЛУГИ КОГЕНЕРАЦІЇ" якому належить 0.1% акцій ТОВ "ФІРМА "ДЕВЕЛОПЕР" якому належить 21.124% акцій ТОВ "КОМПАНІЯ РОЗВИТКУ БУДІВНИЦТВА" якому належить 49.387% акцій ПАТ АКБ "АРКАДА"</p> <p>Контролер ТОВ "БОГДАНІВКА ТЕХНОЛОДЖІ" якому належить 9.875% акцій ТОВ "БУДМЕТКОНСТРУКЦІЇ" якому належить 9.8899% акцій ТОВ "ФІРМА "ДЕВЕЛОПЕР" якому належить 13.7202% акцій ПАТ АКБ "АРКАДА"</p>

1	2	3	4	5	6	7	8	9
								<p>Контролер ТОВ "БОГДАНІВКА ТЕХНОЛОДЖІ" якому належить 9.875% акцій ТОВ "БУДМЕТКОНСТРУКЦІЇ" якому належить 9.8899% акцій ТОВ "ФІРМА "ДЕВЕЛОПЕР" якому належить 21.124% акцій ТОВ "КОМПАНІЯ РОЗВИТКУ БУДІВНИЦТВА" якому належить 49.387% акцій ПАТ АКБ "АРКАДА"</p> <p>Контролер ТОВ "БОГДАНІВКА ТЕХНОЛОДЖІ" якому належить 9.875% акцій ТОВ "БУДМЕТКОНСТРУКЦІЇ" який є контролером ТОВ "БУДІВНИК 2010" якому належить 0.1% акцій ТОВ "НОВІ БУДІВЕЛЬНІ МАТЕРІАЛИ" якому належить 6.0253% акцій ПАТ АКБ "АРКАДА"</p> <p>Контролер ТОВ "БОГДАНІВКА ТЕХНОЛОДЖІ" якому належить 9.875% акцій ТОВ "БУДМЕТКОНСТРУКЦІЇ" який є контролером ТОВ "БУДІВНИК 2010" якому належить 0.1% акцій ТОВ "НОВІ БУДІВЕЛЬНІ МАТЕРІАЛИ" якому належить 9.997% акцій ТОВ "ФІРМА "ДЕВЕЛОПЕР" якому належить 13.7202% акцій ПАТ АКБ "АРКАДА"</p> <p>Контролер ТОВ "БОГДАНІВКА ТЕХНОЛОДЖІ" якому належить 9.875% акцій ТОВ "БУДМЕТКОНСТРУКЦІЇ" який є контролером ТОВ "БУДІВНИК 2010" якому належить 0.1% акцій ТОВ "НОВІ БУДІВЕЛЬНІ МАТЕРІАЛИ" якому належить 9.997% акцій ТОВ "ФІРМА "ДЕВЕЛОПЕР" якому належить 21.124% акцій ТОВ "КОМПАНІЯ РОЗВИТКУ БУДІВНИЦТВА" якому належить 49.387% акцій ПАТ АКБ "АРКАДА"</p> <p>Контролер ТОВ "БОГДАНІВКА ТЕХНОЛОДЖІ" якому належить 9.875% акцій ТОВ "БУДМЕТКОНСТРУКЦІЇ" який є контролером ТОВ "БУДІВНИК 2010" якому належить 0.1% акцій ТОВ "НОВІ БУДІВЕЛЬНІ МАТЕРІАЛИ" якому належить 9% акцій ТОВ "ПОСЛУГИ КОГЕНЕРАЦІЇ" якому належить 0.1% акцій ТОВ "ФІРМА "ДЕВЕЛОПЕР" якому належить 13.7202% акцій ПАТ АКБ "АРКАДА"</p> <p>Контролер ТОВ "БОГДАНІВКА ТЕХНОЛОДЖІ" якому належить 9.875% акцій ТОВ "БУДМЕТКОНСТРУКЦІЇ" який є контролером ТОВ "БУДІВНИК 2010" якому належить 0.1% акцій ТОВ "НОВІ БУДІВЕЛЬНІ МАТЕРІАЛИ" якому належить 9% акцій ТОВ "ПОСЛУГИ КОГЕНЕРАЦІЇ" якому належить 0.1% акцій ТОВ "ФІРМА "ДЕВЕЛОПЕР" якому належить 21.124% акцій ТОВ "КОМПАНІЯ РОЗВИТКУ БУДІВНИЦТВА" якому належить 49.387% акцій ПАТ АКБ "АРКАДА"</p> <p>Контролер ТОВ "БОГДАНІВКА ТЕХНОЛОДЖІ" якому належить 9.875% акцій ТОВ "БУДМЕТКОНСТРУКЦІЇ" який є контролером ТОВ "БУДІВНИК 2010" якому належить 9.98% акцій ТОВ "ПРОМІНЬ-С" якому належить 8.38% акцій ТОВ "НОВІ БУДІВЕЛЬНІ МАТЕРІАЛИ" якому належить 6.0253% акцій ПАТ АКБ "АРКАДА"</p>

1	2	3	4	5	6	7	8	9
								<p>Контролер ТОВ "БОГДАНІВКА ТЕХНОЛОДЖІ" якому належить 9.875% акцій ТОВ "БУДМЕТКОНСТРУКЦІЇ" який є контролером ТОВ "БУДІВНИК 2010" якому належить 9.98% акцій ТОВ "ПРОМІНЬ-С" якому належить 8.38% акцій ТОВ "НОВІ БУДІВЕЛЬНІ МАТЕРІАЛИ" якому належить 9.997% акцій ТОВ "ФІРМА "ДЕВЕЛОПЕР" якому належить 13.7202% акцій ПАТ АКБ "АРКАДА"</p> <p>Контролер ТОВ "БОГДАНІВКА ТЕХНОЛОДЖІ" якому належить 9.875% акцій ТОВ "БУДМЕТКОНСТРУКЦІЇ" який є контролером ТОВ "БУДІВНИК 2010" якому належить 9.98% акцій ТОВ "ПРОМІНЬ-С" якому належить 8.38% акцій ТОВ "НОВІ БУДІВЕЛЬНІ МАТЕРІАЛИ" якому належить 9.997% акцій ТОВ "ФІРМА "ДЕВЕЛОПЕР" якому належить 21.124% акцій ТОВ "КОМПАНІЯ РОЗВИТКУ БУДІВНИЦТВА" якому належить 49.387% акцій ПАТ АКБ "АРКАДА"</p> <p>Контролер ТОВ "БОГДАНІВКА ТЕХНОЛОДЖІ" якому належить 9.875% акцій ТОВ "БУДМЕТКОНСТРУКЦІЇ" який є контролером ТОВ "БУДІВНИК 2010" якому належить 9.98% акцій ТОВ "ПРОМІНЬ-С" якому належить 8.38% акцій ТОВ "НОВІ БУДІВЕЛЬНІ МАТЕРІАЛИ" якому належить 9% акцій ТОВ "ПОСЛУГИ КОГЕНЕРАЦІЇ" якому належить 0.1% акцій ТОВ "ФІРМА "ДЕВЕЛОПЕР" якому належить 13.7202% акцій ПАТ АКБ "АРКАДА"</p> <p>Контролер ТОВ "БОГДАНІВКА ТЕХНОЛОДЖІ" якому належить 9.875% акцій ТОВ "БУДМЕТКОНСТРУКЦІЇ" який є контролером ТОВ "БУДІВНИК 2010" якому належить 9.98% акцій ТОВ "ПРОМІНЬ-С" якому належить 8.38% акцій ТОВ "НОВІ БУДІВЕЛЬНІ МАТЕРІАЛИ" якому належить 9% акцій ТОВ "ПОСЛУГИ КОГЕНЕРАЦІЇ" якому належить 0.1% акцій ТОВ "ФІРМА "ДЕВЕЛОПЕР" якому належить 21.124% акцій ТОВ "КОМПАНІЯ РОЗВИТКУ БУДІВНИЦТВА" якому належить 49.387% акцій ПАТ АКБ "АРКАДА"</p> <p>Контролер ТОВ "БОГДАНІВКА ТЕХНОЛОДЖІ" якому належить 9.875% акцій ТОВ "БУДМЕТКОНСТРУКЦІЇ" який є контролером ТОВ "БУДІВНИК 2010" якому належить 9.98% акцій ТОВ "ПРОМІНЬ-С" якому належить 7.11% акцій ТОВ "КОМПАНІЯ РОЗВИТКУ БУДІВНИЦТВА" якому належить 49.387% акцій ПАТ АКБ "АРКАДА"</p> <p>Контролер ТОВ "БОГДАНІВКА ТЕХНОЛОДЖІ" якому належить 9.875% акцій ТОВ "БУДМЕТКОНСТРУКЦІЇ" який є контролером ТОВ "БУДІВНИК 2010" якому належить 9.98% акцій ТОВ "ПРОМІНЬ-С" якому належить 9% акцій ТОВ "Фірма "ПАРМ" якому належить 0.0003% акцій ПАТ АКБ "АРКАДА"</p>

1	2	3	4	5	6	7	8	9
								<p>Контролер ТОВ "БОГДАНІВКА ТЕХНОЛОДЖІ" якому належить 9.875% акцій ТОВ "БУДМЕТКОНСТРУКЦІЇ" який є контролером ТОВ "БУДІВНИК 2010" якому належить 9.98% акцій ТОВ "ПРОМІНЬ-С" якому належить 9% акцій ТОВ "Фірма "ПАРМ" якому належить 9.8899% акцій ТОВ "ФІРМА "ДЕВЕЛОПЕР" якому належить 13.7202% акцій ПАТ АКБ "АРКАДА"</p> <p>Контролер ТОВ "БОГДАНІВКА ТЕХНОЛОДЖІ" якому належить 9.875% акцій ТОВ "БУДМЕТКОНСТРУКЦІЇ" який є контролером ТОВ "БУДІВНИК 2010" якому належить 9.98% акцій ТОВ "ПРОМІНЬ-С" якому належить 9% акцій ТОВ "Фірма "ПАРМ" якому належить 9.8899% акцій ТОВ "ФІРМА "ДЕВЕЛОПЕР" якому належить 21.124% акцій ТОВ "КОМПАНІЯ РОЗВИТКУ БУДІВНИЦТВА" якому належить 49.387% акцій ПАТ АКБ "АРКАДА"</p> <p>Контролер ТОВ "БОГДАНІВКА ТЕХНОЛОДЖІ" якому належить 9.875% акцій ТОВ "БУДМЕТКОНСТРУКЦІЇ" який є контролером ТОВ "БУДІВНИК 2010" якому належить 9.98% акцій ТОВ "ПРОМІНЬ-С" якому належить 9% акцій ТОВ "Фірма "ПАРМ" якому належить 9% акцій ТОВ "ПОСЛУГИ КОГЕНЕРАЦІЇ" якому належить 0.1% акцій ТОВ "ФІРМА "ДЕВЕЛОПЕР" якому належить 13.7202% акцій ПАТ АКБ "АРКАДА"</p> <p>Контролер ТОВ "БОГДАНІВКА ТЕХНОЛОДЖІ" якому належить 9.875% акцій ТОВ "БУДМЕТКОНСТРУКЦІЇ" який є контролером ТОВ "БУДІВНИК 2010" якому належить 9.98% акцій ТОВ "ПРОМІНЬ-С" якому належить 9% акцій ТОВ "Фірма "ПАРМ" якому належить 9% акцій ТОВ "ПОСЛУГИ КОГЕНЕРАЦІЇ" якому належить 0.1% акцій ТОВ "ФІРМА "ДЕВЕЛОПЕР" якому належить 21.124% акцій ТОВ "КОМПАНІЯ РОЗВИТКУ БУДІВНИЦТВА" якому належить 49.387% акцій ПАТ АКБ "АРКАДА"</p> <p>Контролер ТОВ "БОГДАНІВКА ТЕХНОЛОДЖІ" якому належить 9.875% акцій ТОВ "БУДМЕТКОНСТРУКЦІЇ" який є контролером ТОВ "БУДІВНИК 2010" якому належить 9.98% акцій ТОВ "ПРОМІНЬ-С" якому належить 9% акцій ТОВ "Фірма "ПАРМ" якому належить 9% акцій ТОВ "ПОСЛУГИ КОГЕНЕРАЦІЇ" якому належить 9.7% акцій ТОВ "Корпорація розвитку Київської області" якому належить 9% акцій ТОВ "ПОСЛУГИ КОГЕНЕРАЦІЇ" якому належить 0.1% акцій ТОВ "ФІРМА "ДЕВЕЛОПЕР" якому належить 13.7202% акцій ПАТ АКБ "АРКАДА"</p>

1	2	3	4	5	6	7	8	9
								<p>Контролер ТОВ "БОГДАНІВКА ТЕХНОЛОДЖІ" якому належить 9.875% акцій ТОВ "БУДМЕТКОНСТРУКЦІЇ" який є контролером ТОВ "БУДІВНИК 2010" якому належить 9.98% акцій ТОВ "ПРОМІНЬ-С" якому належить 9% акцій ТОВ "Фірма "ПАРМ" якому належить 9.7% акцій ТОВ "Корпорація розвитку Київської області" якому належить 9% акцій ТОВ "ПОСЛУГИ КОГЕНЕРАЦІЇ" якому належить 0.1% акцій ТОВ "ФІРМА "ДЕВЕЛОПЕР" якому належить 21.124% акцій ТОВ "КОМПАНІЯ РОЗВИТКУ БУДІВНИЦТВА" якому належить 49.387% акцій ПАТ АКБ "АРКАДА"</p> <p>Контролер ТОВ "БОГДАНІВКА ТЕХНОЛОДЖІ" якому належить 9.875% акцій ТОВ "БУДМЕТКОНСТРУКЦІЇ" який є контролером ТОВ "БУДІВНИК 2010" якому належить 9.98% акцій ТОВ "ПРОМІНЬ-С" якому належить 9% акцій ТОВ "Будівництво та реконструкція" якому належить 9.5% акцій ТОВ "ПОСЛУГИ КОГЕНЕРАЦІЇ" якому належить 0.1% акцій ТОВ "ФІРМА "ДЕВЕЛОПЕР" якому належить 13.7202% акцій ПАТ АКБ "АРКАДА"</p> <p>Контролер ТОВ "БОГДАНІВКА ТЕХНОЛОДЖІ" якому належить 9.875% акцій ТОВ "БУДМЕТКОНСТРУКЦІЇ" який є контролером ТОВ "БУДІВНИК 2010" якому належить 9.98% акцій ТОВ "ПРОМІНЬ-С" якому належить 9% акцій ТОВ "Будівництво та реконструкція" якому належить 9.5% акцій ТОВ "ПОСЛУГИ КОГЕНЕРАЦІЇ" якому належить 0.1% акцій ТОВ "ФІРМА "ДЕВЕЛОПЕР" якому належить 21.124% акцій ТОВ "КОМПАНІЯ РОЗВИТКУ БУДІВНИЦТВА" якому належить 49.387% акцій ПАТ АКБ "АРКАДА"</p> <p>Контролер ТОВ "БОГДАНІВКА ТЕХНОЛОДЖІ" якому належить 9.875% акцій ТОВ "БУДМЕТКОНСТРУКЦІЇ" який є контролером ТОВ "БУДІВНИК 2010" якому належить 9.7% акцій ТОВ "Корпорація розвитку Київської області" якому належить 9% акцій ТОВ "ПОСЛУГИ КОГЕНЕРАЦІЇ" якому належить 0.1% акцій ТОВ "ФІРМА "ДЕВЕЛОПЕР" якому належить 13.7202% акцій ПАТ АКБ "АРКАДА"</p> <p>Контролер ТОВ "БОГДАНІВКА ТЕХНОЛОДЖІ" якому належить 9.875% акцій ТОВ "БУДМЕТКОНСТРУКЦІЇ" який є контролером ТОВ "БУДІВНИК 2010" якому належить 9.7% акцій ТОВ "Корпорація розвитку Київської області" якому належить 9% акцій ТОВ "ПОСЛУГИ КОГЕНЕРАЦІЇ" якому належить 0.1% акцій ТОВ "ФІРМА "ДЕВЕЛОПЕР" якому належить 21.124% акцій ТОВ "КОМПАНІЯ РОЗВИТКУ БУДІВНИЦТВА" якому належить 49.387% акцій ПАТ АКБ "АРКАДА"</p>

1	2	3	4	5	6	7	8	9
								<p>Контролер ТОВ "БОГДАНІВКА ТЕХНОЛОДЖІ" якому належить 9.875% акцій ТОВ "БУДМЕТКОНСТРУКЦІЇ" який є контролером ТОВ "БУДІВНИК 2010" якому належить 9% акцій ТОВ "Будівництво та реконструкція" якому належить 9.5% акцій ТОВ "ПОСЛУГИ КОГЕНЕРАЦІЇ" якому належить 0.1% акцій ТОВ "ФІРМА "ДЕВЕЛОПЕР" якому належить 13.7202% акцій ПАТ АКБ "АРКАДА"</p> <p>Контролер ТОВ "БОГДАНІВКА ТЕХНОЛОДЖІ" якому належить 9.875% акцій ТОВ "БУДМЕТКОНСТРУКЦІЇ" який є контролером ТОВ "БУДІВНИК 2010" якому належить 9% акцій ТОВ "Будівництво та реконструкція" якому належить 9.5% акцій ТОВ "ПОСЛУГИ КОГЕНЕРАЦІЇ" якому належить 0.1% акцій ТОВ "ФІРМА "ДЕВЕЛОПЕР" якому належить 21.124% акцій ТОВ "КОМПАНІЯ РОЗВИТКУ БУДІВНИЦТВА" якому належить 49.387% акцій ПАТ АКБ "АРКАДА"</p> <p>Контролер ТОВ "БОГДАНІВКА ТЕХНОЛОДЖІ" якому належить 9.875% акцій ТОВ "БУДМЕТКОНСТРУКЦІЇ" якому належить 8.763% акцій ТОВ "Оздоббудмеханізація" якому належить 9.5% акцій ТОВ "ПОСЛУГИ КОГЕНЕРАЦІЇ" якому належить 0.1% акцій ТОВ "ФІРМА "ДЕВЕЛОПЕР" якому належить 13.7202% акцій ПАТ АКБ "АРКАДА"</p> <p>Контролер ТОВ "БОГДАНІВКА ТЕХНОЛОДЖІ" якому належить 9.875% акцій ТОВ "БУДМЕТКОНСТРУКЦІЇ" якому належить 8.763% акцій ТОВ "Оздоббудмеханізація" якому належить 9.5% акцій ТОВ "ПОСЛУГИ КОГЕНЕРАЦІЇ" якому належить 0.1% акцій ТОВ "ФІРМА "ДЕВЕЛОПЕР" якому належить 21.124% акцій ТОВ "КОМПАНІЯ РОЗВИТКУ БУДІВНИЦТВА" якому належить 49.387% акцій ПАТ АКБ "АРКАДА"</p> <p>Контролер ТОВ "БОГДАНІВКА ТЕХНОЛОДЖІ" якому належить 9% акцій ТОВ "КОМПАНІЯ ДЕЦЕНТРАЛІЗОВАНИХ ЕНЕРГЕТИЧНИХ СИСТЕМ" якому належить 5.183% акцій ТОВ "КОМПАНІЯ РОЗВИТКУ БУДІВНИЦТВА" якому належить 49.387% акцій ПАТ АКБ "АРКАДА"</p> <p>Контролер ТОВ "БОГДАНІВКА ТЕХНОЛОДЖІ" якому належить 9% акцій ТОВ "КОМПАНІЯ ДЕЦЕНТРАЛІЗОВАНИХ ЕНЕРГЕТИЧНИХ СИСТЕМ" якому належить 9% акцій ТОВ "ПОСЛУГИ КОГЕНЕРАЦІЇ" якому належить 0.1% акцій ТОВ "ФІРМА "ДЕВЕЛОПЕР" якому належить 13.7202% акцій ПАТ АКБ "АРКАДА"</p> <p>Контролер ТОВ "БОГДАНІВКА ТЕХНОЛОДЖІ" якому належить 9% акцій ТОВ "КОМПАНІЯ ДЕЦЕНТРАЛІЗОВАНИХ ЕНЕРГЕТИЧНИХ СИСТЕМ" якому належить 9% акцій ТОВ "ПОСЛУГИ КОГЕНЕРАЦІЇ" якому належить 0.1% акцій ТОВ "ФІРМА "ДЕВЕЛОПЕР" якому належить 21.124% акцій ТОВ "КОМПАНІЯ РОЗВИТКУ БУДІВНИЦТВА" якому належить 49.387% акцій ПАТ АКБ "АРКАДА"</p>

1	2	3	4	5	6	7	8	9
25	Плуговий Євгеній Миколайович	ФО	Ні	УКРАЇНА, Черкаська область, Жашківський район, село Тинівка	0,0000	0,8559	0,8559	<p>Через ТОВ "Мена фрукт гарден" (частка 10%) якому належить 9.9842% акцій ТОВ "ФІРМА "ДЕВЕЛОПЕР" якому належить 13.7202% акцій ПАТ АКБ "АРКАДА"</p> <p>Через ТОВ "Мена фрукт гарден" (частка 10%) якому належить 9.9842% акцій ТОВ "ФІРМА "ДЕВЕЛОПЕР" якому належить 21.124% акцій ТОВ "КОМПАНІЯ РОЗВИТКУ БУДІВНИЦТВА" якому належить 49.387% акцій ПАТ АКБ "АРКАДА"</p> <p>Через ТОВ "Мена фрукт гарден" (частка 10%) якому належить 7.436% акцій ТОВ "КОМПАНІЯ РОЗВИТКУ БУДІВНИЦТВА" якому належить 49.387% акцій ПАТ АКБ "АРКАДА"</p> <p>Через ТОВ "Мена фрукт гарден" (частка 10%) якому належить 9.7% акцій ТОВ "Корпорація розвитку Київської області" якому належить 9% акцій ТОВ "ПОСЛУГИ КОГЕНЕРАЦІЇ" якому належить 0.1% акцій ТОВ "ФІРМА "ДЕВЕЛОПЕР" якому належить 13.7202% акцій ПАТ АКБ "АРКАДА"</p> <p>Через ТОВ "Мена фрукт гарден" (частка 10%) якому належить 9.7% акцій ТОВ "Корпорація розвитку Київської області" якому належить 9% акцій ТОВ "ПОСЛУГИ КОГЕНЕРАЦІЇ" якому належить 0.1% акцій ТОВ "ФІРМА "ДЕВЕЛОПЕР" якому належить 21.124% акцій ТОВ "КОМПАНІЯ РОЗВИТКУ БУДІВНИЦТВА" якому належить 49.387% акцій ПАТ АКБ "АРКАДА"</p> <p>Через ТОВ "Бориспіль-Інвест-Перспективи" (частка 9.75%) якому належить 5.139% акцій ТОВ "КОМПАНІЯ РОЗВИТКУ БУДІВНИЦТВА" якому належить 49.387% акцій ПАТ АКБ "АРКАДА"</p>
26	Мовчан Інна Валеріївна	ФО	Ні	УКРАЇНА, місто Київ	0,0000	0,8500	0,8500	<p>Контролер ТОВ "ВІННИЦЯ-МІСТОБУД" якому належить 9% акцій ТОВ "Нові матеріали і технології в будівництві" який є контролером ТОВ "НМТ ІНВЕСТМЕНТС" (діє від свого імені за рахунок активів пайового венчурного інвест. фонду недиверс. виду закритого типу "Сучасні будівельні технології") якому належить 8.53% акцій ТОВ "НОВІ БУДІВЕЛЬНІ МАТЕРІАЛИ" якому належить 6.0253% акцій ПАТ АКБ "АРКАДА"</p> <p>Контролер ТОВ "ВІННИЦЯ-МІСТОБУД" якому належить 9% акцій ТОВ "Нові матеріали і технології в будівництві" який є контролером ТОВ "НМТ ІНВЕСТМЕНТС" (діє від свого імені за рахунок активів пайового венчурного інвест. фонду недиверс. виду закритого типу "Сучасні будівельні технології") якому належить 8.53% акцій ТОВ "НОВІ БУДІВЕЛЬНІ МАТЕРІАЛИ" якому належить 9.997% акцій ТОВ "ФІРМА "ДЕВЕЛОПЕР" якому належить 13.7202% акцій ПАТ АКБ "АРКАДА"</p>

1	2	3	4	5	6	7	8	9
								<p>Контролер ТОВ "ВІННИЦЯ-МІСТОБУД" якому належить 9% акцій ТОВ "Нові матеріали і технології в будівництві" який є контролером ТОВ "НМТ ІНВЕСТМЕНТС" (діє від свого імені за рахунок активів пайового венчурного інвест. фонду недиверс. виду закритого типу "Сучасні будівельні технології") якому належить 8.53% акцій ТОВ "НОВІ БУДІВЕЛЬНІ МАТЕРІАЛИ" якому належить 9.997% акцій ТОВ "ФІРМА "ДЕВЕЛОПЕР" якому належить 21.124% акцій ТОВ "КОМПАНІЯ РОЗВИТКУ БУДІВНИЦТВА" якому належить 49.387% акцій ПАТ АКБ "АРКАДА"</p> <p>Контролер ТОВ "ВІННИЦЯ-МІСТОБУД" якому належить 9% акцій ТОВ "Нові матеріали і технології в будівництві" який є контролером ТОВ "НМТ ІНВЕСТМЕНТС" (діє від свого імені за рахунок активів пайового венчурного інвест. фонду недиверс. виду закритого типу "Сучасні будівельні технології") якому належить 8.53% акцій ТОВ "НОВІ БУДІВЕЛЬНІ МАТЕРІАЛИ" якому належить 9% акцій ТОВ "ПОСЛУГИ КОГЕНЕРАЦІЇ" якому належить 0.1% акцій ТОВ "ФІРМА "ДЕВЕЛОПЕР" якому належить 13.7202% акцій ПАТ АКБ "АРКАДА"</p> <p>Контролер ТОВ "ВІННИЦЯ-МІСТОБУД" якому належить 9% акцій ТОВ "Нові матеріали і технології в будівництві" який є контролером ТОВ "НМТ ІНВЕСТМЕНТС" (діє від свого імені за рахунок активів пайового венчурного інвест. фонду недиверс. виду закритого типу "Сучасні будівельні технології") якому належить 8.53% акцій ТОВ "НОВІ БУДІВЕЛЬНІ МАТЕРІАЛИ" якому належить 9% акцій ТОВ "ПОСЛУГИ КОГЕНЕРАЦІЇ" якому належить 0.1% акцій ТОВ "ФІРМА "ДЕВЕЛОПЕР" якому належить 21.124% акцій ТОВ "КОМПАНІЯ РОЗВИТКУ БУДІВНИЦТВА" якому належить 49.387% акцій ПАТ АКБ "АРКАДА"</p> <p>Контролер ТОВ "ВІННИЦЯ-МІСТОБУД" якому належить 9% акцій ТОВ "Нові матеріали і технології в будівництві" який є контролером ТОВ "НМТ ІНВЕСТМЕНТС" (діє від свого імені за рахунок активів пайового венчурного інвест. фонду недиверс. виду закритого типу "Сучасні будівельні технології") якому належить 9.897% акцій ТОВ "ФІРМА "ДЕВЕЛОПЕР" якому належить 13.7202% акцій ПАТ АКБ "АРКАДА"</p> <p>Контролер ТОВ "ВІННИЦЯ-МІСТОБУД" якому належить 9% акцій ТОВ "Нові матеріали і технології в будівництві" який є контролером ТОВ "НМТ ІНВЕСТМЕНТС" (діє від свого імені за рахунок активів пайового венчурного інвест. фонду недиверс. виду закритого типу "Сучасні будівельні технології") якому належить 9.897% акцій ТОВ "ФІРМА "ДЕВЕЛОПЕР" якому належить 21.124% акцій ТОВ "КОМПАНІЯ РОЗВИТКУ БУДІВНИЦТВА" якому належить 49.387% акцій ПАТ АКБ "АРКАДА"</p>

1	2	3	4	5	6	7	8	9
								<p>Контролер ТОВ "ВІННИЦЯ-МІСТОБУД" якому належить 9% акцій ТОВ "Нові матеріали і технології в будівництві" який є контролером ТОВ "НМТ ІНВЕСТМЕНТС" (діє від свого імені за рахунок активів пайового венчурного інвест. фонду недиверс. виду закритого типу "Сучасні будівельні технології") який є контролером ТОВ "Бориспіль Капітель" якому належить 0.0078% акцій ПАТ АКБ "АРКАДА"</p> <p>Контролер ТОВ "ВІННИЦЯ-МІСТОБУД" якому належить 9% акцій ТОВ "Нові матеріали і технології в будівництві" який є контролером ТОВ "НМТ ІНВЕСТМЕНТС" (діє від свого імені за рахунок активів пайового венчурного інвест. фонду недиверс. виду закритого типу "Сучасні будівельні технології") який є контролером ТОВ "Бориспіль Капітель" якому належить 9% акцій ТОВ "ПОСЛУГИ КОГЕНЕРАЦІЇ" якому належить 0.1% акцій ТОВ "ФІРМА "ДЕВЕЛОПЕР" якому належить 13.7202% акцій ПАТ АКБ "АРКАДА"</p> <p>Контролер ТОВ "ВІННИЦЯ-МІСТОБУД" якому належить 9% акцій ТОВ "Нові матеріали і технології в будівництві" який є контролером ТОВ "НМТ ІНВЕСТМЕНТС" (діє від свого імені за рахунок активів пайового венчурного інвест. фонду недиверс. виду закритого типу "Сучасні будівельні технології") який є контролером ТОВ "Бориспіль Капітель" якому належить 9% акцій ТОВ "ПОСЛУГИ КОГЕНЕРАЦІЇ" якому належить 0.1% акцій ТОВ "ФІРМА "ДЕВЕЛОПЕР" якому належить 21.124% акцій ТОВ "КОМПАНІЯ РОЗВИТКУ БУДІВНИЦТВА" якому належить 49.387% акцій ПАТ АКБ "АРКАДА"</p> <p>Контролер ТОВ "ВІННИЦЯ-МІСТОБУД" якому належить 9% акцій ТОВ "Нові матеріали і технології в будівництві" який є контролером ТОВ "НМТ ІНВЕСТМЕНТС" (діє від свого імені за рахунок активів пайового венчурного інвест. фонду недиверс. виду закритого типу "Сучасні будівельні технології") якому належить 9.673% акцій ТОВ "Корпорація розвитку Київської області" якому належить 9% акцій ТОВ "ПОСЛУГИ КОГЕНЕРАЦІЇ" якому належить 0.1% акцій ТОВ "ФІРМА "ДЕВЕЛОПЕР" якому належить 13.7202% акцій ПАТ АКБ "АРКАДА"</p> <p>Контролер ТОВ "ВІННИЦЯ-МІСТОБУД" якому належить 9% акцій ТОВ "Нові матеріали і технології в будівництві" який є контролером ТОВ "НМТ ІНВЕСТМЕНТС" (діє від свого імені за рахунок активів пайового венчурного інвест. фонду недиверс. виду закритого типу "Сучасні будівельні технології") якому належить 9.673% акцій ТОВ "Корпорація розвитку Київської області" якому належить 9% акцій ТОВ "ПОСЛУГИ КОГЕНЕРАЦІЇ" якому належить 0.1% акцій ТОВ "ФІРМА "ДЕВЕЛОПЕР" якому належить 21.124% акцій ТОВ "КОМПАНІЯ РОЗВИТКУ БУДІВНИЦТВА" якому належить 49.387% акцій ПАТ АКБ "АРКАДА"</p>

1	2	3	4	5	6	7	8	9
								<p>Контролер ТОВ "ВІННИЦЯ-МІСТОБУД" якому належить 9% акцій ТОВ "Нові матеріали і технології в будівництві" який є контролером ТОВ "НМТ ІНВЕСТМЕНТС" (діє від свого імені за рахунок активів венчурного інвест.фонду "Сучасні інвестиції") якому належить 9% акцій ТОВ "Фірма "ПАРМ" якому належить 0.0003% акцій ПАТ АКБ "АРКАДА"</p> <p>Контролер ТОВ "ВІННИЦЯ-МІСТОБУД" якому належить 9% акцій ТОВ "Нові матеріали і технології в будівництві" який є контролером ТОВ "НМТ ІНВЕСТМЕНТС" (діє від свого імені за рахунок активів венчурного інвест.фонду "Сучасні інвестиції") якому належить 9% акцій ТОВ "Фірма "ПАРМ" якому належить 9.8899% акцій ТОВ "ФІРМА "ДЕВЕЛОПЕР" якому належить 13.7202% акцій ПАТ АКБ "АРКАДА"</p> <p>Контролер ТОВ "ВІННИЦЯ-МІСТОБУД" якому належить 9% акцій ТОВ "Нові матеріали і технології в будівництві" який є контролером ТОВ "НМТ ІНВЕСТМЕНТС" (діє від свого імені за рахунок активів венчурного інвест.фонду "Сучасні інвестиції") якому належить 9% акцій ТОВ "Фірма "ПАРМ" якому належить 9.8899% акцій ТОВ "ФІРМА "ДЕВЕЛОПЕР" якому належить 21.124% акцій ТОВ "КОМПАНІЯ РОЗВИТКУ БУДІВНИЦТВА" якому належить 49.387% акцій ПАТ АКБ "АРКАДА"</p> <p>Контролер ТОВ "ВІННИЦЯ-МІСТОБУД" якому належить 9% акцій ТОВ "Нові матеріали і технології в будівництві" який є контролером ТОВ "НМТ ІНВЕСТМЕНТС" (діє від свого імені за рахунок активів венчурного інвест.фонду "Сучасні інвестиції") якому належить 9% акцій ТОВ "Фірма "ПАРМ" якому належить 9% акцій ТОВ "ПОСЛУГИ КОГЕНЕРАЦІЇ" якому належить 0.1% акцій ТОВ "ФІРМА "ДЕВЕЛОПЕР" якому належить 13.7202% акцій ПАТ АКБ "АРКАДА"</p> <p>Контролер ТОВ "ВІННИЦЯ-МІСТОБУД" якому належить 9% акцій ТОВ "Нові матеріали і технології в будівництві" який є контролером ТОВ "НМТ ІНВЕСТМЕНТС" (діє від свого імені за рахунок активів венчурного інвест.фонду "Сучасні інвестиції") якому належить 9% акцій ТОВ "Фірма "ПАРМ" якому належить 9% акцій ТОВ "ПОСЛУГИ КОГЕНЕРАЦІЇ" якому належить 0.1% акцій ТОВ "ФІРМА "ДЕВЕЛОПЕР" якому належить 21.124% акцій ТОВ "КОМПАНІЯ РОЗВИТКУ БУДІВНИЦТВА" якому належить 49.387% акцій ПАТ АКБ "АРКАДА"</p>

1	2	3	4	5	6	7	8	9
								<p>Контролер ТОВ "ВІННИЦЯ-МІСТОБУД" якому належить 9% акцій ТОВ "Нові матеріали і технології в будівництві" який є контролером ТОВ "НМТ ІНВЕСТМЕНТС" (діє від свого імені за рахунок активів венчурного інвест.фонду "Сучасні інвестиції") якому належить 9% акцій ТОВ "Фірма "ПАРМ" якому належить 9.7% акцій ТОВ "Корпорація розвитку Київської області" якому належить 9% акцій ТОВ "ПОСЛУГИ КОГЕНЕРАЦІЇ" якому належить 0.1% акцій ТОВ "ФІРМА "ДЕВЕЛОПЕР" якому належить 13.7202% акцій ПАТ АКБ "АРКАДА"</p> <p>Контролер ТОВ "ВІННИЦЯ-МІСТОБУД" якому належить 9% акцій ТОВ "Нові матеріали і технології в будівництві" який є контролером ТОВ "НМТ ІНВЕСТМЕНТС" (діє від свого імені за рахунок активів венчурного інвест.фонду "Сучасні інвестиції") якому належить 9% акцій ТОВ "Фірма "ПАРМ" якому належить 9.7% акцій ТОВ "Корпорація розвитку Київської області" якому належить 9% акцій ТОВ "ПОСЛУГИ КОГЕНЕРАЦІЇ" якому належить 0.1% акцій ТОВ "ФІРМА "ДЕВЕЛОПЕР" якому належить 21.124% акцій ТОВ "КОМПАНІЯ РОЗВИТКУ БУДІВНИЦТВА" якому належить 49.387% акцій ПАТ АКБ "АРКАДА"</p> <p>Контролер ТОВ "ВІННИЦЯ-МІСТОБУД" якому належить 9% акцій ТОВ "Нові матеріали і технології в будівництві" який є контролером ТОВ "НМТ ІНВЕСТМЕНТС" (від імені пайового інвест. фонду "Стратегія будівництва") який є контролером ТОВ "Будеволюція" якому належить 0.0000453628% акцій ПАТ АКБ "АРКАДА"</p> <p>Контролер ТОВ "ВІННИЦЯ-МІСТОБУД" якому належить 9% акцій ТОВ "Нові матеріали і технології в будівництві" який є контролером ТОВ "НМТ ІНВЕСТМЕНТС" (від імені пайового інвест. фонду "Стратегія будівництва") який є контролером ТОВ "БУЧАНСЬКА БУДІВЕЛЬНА КОМПАНІЯ" якому належить 9% акцій ТОВ "ПОСЛУГИ КОГЕНЕРАЦІЇ" якому належить 0.1% акцій ТОВ "ФІРМА "ДЕВЕЛОПЕР" якому належить 13.7202% акцій ПАТ АКБ "АРКАДА"</p> <p>Контролер ТОВ "ВІННИЦЯ-МІСТОБУД" якому належить 9% акцій ТОВ "Нові матеріали і технології в будівництві" який є контролером ТОВ "НМТ ІНВЕСТМЕНТС" (від імені пайового інвест. фонду "Стратегія будівництва") який є контролером ТОВ "БУЧАНСЬКА БУДІВЕЛЬНА КОМПАНІЯ" якому належить 9% акцій ТОВ "ПОСЛУГИ КОГЕНЕРАЦІЇ" якому належить 0.1% акцій ТОВ "ФІРМА "ДЕВЕЛОПЕР" якому належить 21.124% акцій ТОВ "КОМПАНІЯ РОЗВИТКУ БУДІВНИЦТВА" якому належить 49.387% акцій ПАТ АКБ "АРКАДА"</p>

1	2	3	4	5	6	7	8	9
								<p>Контролер ТОВ "ВІННИЦЯ-МІСТОБУД" якому належить 9% акцій ТОВ "Нові матеріали і технології в будівництві" який є контролером ТОВ "НМТ ІНВЕСТМЕНТС" (від імені пайового інвест. фонду "Стратегія будівництва") якому належить 9% акцій ТОВ "Будівництво та реконструкція" якому належить 9.5% акцій ТОВ "ПОСЛУГИ КОГЕНЕРАЦІЇ" якому належить 0.1% акцій ТОВ "ФІРМА "ДЕВЕЛОПЕР" якому належить 13.7202% акцій ПАТ АКБ "АРКАДА"</p> <p>Контролер ТОВ "ВІННИЦЯ-МІСТОБУД" якому належить 9% акцій ТОВ "Нові матеріали і технології в будівництві" який є контролером ТОВ "НМТ ІНВЕСТМЕНТС" (від імені пайового інвест. фонду "Стратегія будівництва") якому належить 9% акцій ТОВ "Будівництво та реконструкція" якому належить 9.5% акцій ТОВ "ПОСЛУГИ КОГЕНЕРАЦІЇ" якому належить 0.1% акцій ТОВ "ФІРМА "ДЕВЕЛОПЕР" якому належить 21.124% акцій ТОВ "КОМПАНІЯ РОЗВИТКУ БУДІВНИЦТВА" якому належить 49.387% акцій ПАТ АКБ "АРКАДА"</p> <p>Контролер ТОВ "ВІННИЦЯ-МІСТОБУД" якому належить 9% акцій ТОВ "Нові матеріали і технології в будівництві" який є контролером ТОВ "НМТ ІНВЕСТМЕНТС" (діє від свого імені за рахунок активів венчурного інвест. фонду "Патріот-Буд") якому належить 4.2% акцій ТОВ "ПРОМІНЬ-С" якому належить 8.38% акцій ТОВ "НОВІ БУДІВЕЛЬНІ МАТЕРІАЛИ" якому належить 6.0253% акцій ПАТ АКБ "АРКАДА"</p> <p>Контролер ТОВ "ВІННИЦЯ-МІСТОБУД" якому належить 9% акцій ТОВ "Нові матеріали і технології в будівництві" який є контролером ТОВ "НМТ ІНВЕСТМЕНТС" (діє від свого імені за рахунок активів венчурного інвест. фонду "Патріот-Буд") якому належить 4.2% акцій ТОВ "ПРОМІНЬ-С" якому належить 8.38% акцій ТОВ "НОВІ БУДІВЕЛЬНІ МАТЕРІАЛИ" якому належить 9.997% акцій ТОВ "ФІРМА "ДЕВЕЛОПЕР" якому належить 13.7202% акцій ПАТ АКБ "АРКАДА"</p> <p>Контролер ТОВ "ВІННИЦЯ-МІСТОБУД" якому належить 9% акцій ТОВ "Нові матеріали і технології в будівництві" який є контролером ТОВ "НМТ ІНВЕСТМЕНТС" (діє від свого імені за рахунок активів венчурного інвест. фонду "Патріот-Буд") якому належить 4.2% акцій ТОВ "ПРОМІНЬ-С" якому належить 8.38% акцій ТОВ "НОВІ БУДІВЕЛЬНІ МАТЕРІАЛИ" якому належить 9.997% акцій ТОВ "ФІРМА "ДЕВЕЛОПЕР" якому належить 21.124% акцій ТОВ "КОМПАНІЯ РОЗВИТКУ БУДІВНИЦТВА" якому належить 49.387% акцій ПАТ АКБ "АРКАДА"</p>

1	2	3	4	5	6	7	8	9
								<p>Контролер ТОВ "ВІННИЦЯ-МІСТОБУД" якому належить 9% акцій ТОВ "Нові матеріали і технології в будівництві" який є контролером ТОВ "НМТ ІНВЕСТМЕНТС" (діє від свого імені за рахунок активів венчурного інвест.фонду "Патріот-Буд") якому належить 4.2% акцій ТОВ "ПРОМІНЬ-С" якому належить 8.38% акцій ТОВ "НОВІ БУДІВЕЛЬНІ МАТЕРІАЛИ" якому належить 9% акцій ТОВ "ПОСЛУГИ КОГЕНЕРАЦІЇ" якому належить 0.1% акцій ТОВ "ФІРМА "ДЕВЕЛОПЕР" якому належить 13.7202% акцій ПАТ АКБ "АРКАДА"</p> <p>Контролер ТОВ "ВІННИЦЯ-МІСТОБУД" якому належить 9% акцій ТОВ "Нові матеріали і технології в будівництві" який є контролером ТОВ "НМТ ІНВЕСТМЕНТС" (діє від свого імені за рахунок активів венчурного інвест.фонду "Патріот-Буд") якому належить 4.2% акцій ТОВ "ПРОМІНЬ-С" якому належить 8.38% акцій ТОВ "НОВІ БУДІВЕЛЬНІ МАТЕРІАЛИ" якому належить 9% акцій ТОВ "ПОСЛУГИ КОГЕНЕРАЦІЇ" якому належить 0.1% акцій ТОВ "ФІРМА "ДЕВЕЛОПЕР" якому належить 21.124% акцій ТОВ "КОМПАНІЯ РОЗВИТКУ БУДІВНИЦТВА" якому належить 49.387% акцій ПАТ АКБ "АРКАДА"</p> <p>Контролер ТОВ "ВІННИЦЯ-МІСТОБУД" якому належить 9% акцій ТОВ "Нові матеріали і технології в будівництві" який є контролером ТОВ "НМТ ІНВЕСТМЕНТС" (діє від свого імені за рахунок активів венчурного інвест.фонду "Патріот-Буд") якому належить 4.2% акцій ТОВ "ПРОМІНЬ-С" якому належить 7.11% акцій ТОВ "КОМПАНІЯ РОЗВИТКУ БУДІВНИЦТВА" якому належить 49.387% акцій ПАТ АКБ "АРКАДА"</p> <p>Контролер ТОВ "ВІННИЦЯ-МІСТОБУД" якому належить 9% акцій ТОВ "Нові матеріали і технології в будівництві" який є контролером ТОВ "НМТ ІНВЕСТМЕНТС" (діє від свого імені за рахунок активів венчурного інвест.фонду "Патріот-Буд") якому належить 4.2% акцій ТОВ "ПРОМІНЬ-С" якому належить 9% акцій ТОВ "Фірма "ПАрМ" якому належить 0.0003% акцій ПАТ АКБ "АРКАДА"</p> <p>Контролер ТОВ "ВІННИЦЯ-МІСТОБУД" якому належить 9% акцій ТОВ "Нові матеріали і технології в будівництві" який є контролером ТОВ "НМТ ІНВЕСТМЕНТС" (діє від свого імені за рахунок активів венчурного інвест.фонду "Патріот-Буд") якому належить 4.2% акцій ТОВ "ПРОМІНЬ-С" якому належить 9% акцій ТОВ "Фірма "ПАрМ" якому належить 9.8899% акцій ТОВ "ФІРМА "ДЕВЕЛОПЕР" якому належить 13.7202% акцій ПАТ АКБ "АРКАДА"</p>

1	2	3	4	5	6	7	8	9
								<p>Контролер ТОВ "ВІННИЦЯ-МІСТОБУД" якому належить 9% акцій ТОВ "Нові матеріали і технології в будівництві" який є контролером ТОВ "НМТ ІНВЕСТМЕНТС" (діє від свого імені за рахунок активів венчурного інвест.фонду "Патріот-Буд") якому належить 4.2% акцій ТОВ "ПРОМІНЬ-С" якому належить 9% акцій ТОВ "Фірма "ПАрМ" якому належить 9.8899% акцій ТОВ "ФІРМА "ДЕВЕЛОПЕР" якому належить 21.124% акцій ТОВ "КОМПАНІЯ РОЗВИТКУ БУДІВНИЦТВА" якому належить 49.387% акцій ПАТ АКБ "АРКАДА"</p> <p>Контролер ТОВ "ВІННИЦЯ-МІСТОБУД" якому належить 9% акцій ТОВ "Нові матеріали і технології в будівництві" який є контролером ТОВ "НМТ ІНВЕСТМЕНТС" (діє від свого імені за рахунок активів венчурного інвест.фонду "Патріот-Буд") якому належить 4.2% акцій ТОВ "ПРОМІНЬ-С" якому належить 9% акцій ТОВ "Фірма "ПАрМ" якому належить 9% акцій ТОВ "ПОСЛУГИ КОГЕНЕРАЦІЇ" якому належить 0.1% акцій ТОВ "ФІРМА "ДЕВЕЛОПЕР" якому належить 13.7202% акцій ПАТ АКБ "АРКАДА"</p> <p>Контролер ТОВ "ВІННИЦЯ-МІСТОБУД" якому належить 9% акцій ТОВ "Нові матеріали і технології в будівництві" який є контролером ТОВ "НМТ ІНВЕСТМЕНТС" (діє від свого імені за рахунок активів венчурного інвест.фонду "Патріот-Буд") якому належить 4.2% акцій ТОВ "ПРОМІНЬ-С" якому належить 9% акцій ТОВ "Фірма "ПАрМ" якому належить 9% акцій ТОВ "ПОСЛУГИ КОГЕНЕРАЦІЇ" якому належить 0.1% акцій ТОВ "ФІРМА "ДЕВЕЛОПЕР" якому належить 21.124% акцій ТОВ "КОМПАНІЯ РОЗВИТКУ БУДІВНИЦТВА" якому належить 49.387% акцій ПАТ АКБ "АРКАДА"</p> <p>Контролер ТОВ "ВІННИЦЯ-МІСТОБУД" якому належить 9% акцій ТОВ "Нові матеріали і технології в будівництві" який є контролером ТОВ "НМТ ІНВЕСТМЕНТС" (діє від свого імені за рахунок активів венчурного інвест.фонду "Патріот-Буд") якому належить 4.2% акцій ТОВ "ПРОМІНЬ-С" якому належить 9% акцій ТОВ "Фірма "ПАрМ" якому належить 9.7% акцій ТОВ "Корпорація розвитку Київської області" якому належить 9% акцій ТОВ "ПОСЛУГИ КОГЕНЕРАЦІЇ" якому належить 0.1% акцій ТОВ "ФІРМА "ДЕВЕЛОПЕР" якому належить 13.7202% акцій ПАТ АКБ "АРКАДА"</p>

1	2	3	4	5	6	7	8	9
								<p>Контролер ТОВ "ВІННИЦЯ-МІСТОБУД" якому належить 9% акцій ТОВ "Нові матеріали і технології в будівництві" який є контролером ТОВ "НМТ ІНВЕСТМЕНТС" (діє від свого імені за рахунок активів венчурного інвест.фонду "Патріот-Буд") якому належить 4.2% акцій ТОВ "ПРОМІНЬ-С" якому належить 9% акцій ТОВ "Фірма "ПАрМ" якому належить 9.7% акцій ТОВ "Корпорація розвитку Київської області" якому належить 9% акцій ТОВ "ПОСЛУГИ КОГЕНЕРАЦІЇ" якому належить 0.1% акцій ТОВ "ФІРМА "ДЕВЕЛОПЕР" якому належить 21.124% акцій ТОВ "КОМПАНІЯ РОЗВИТКУ БУДІВНИЦТВА" якому належить 49.387% акцій ПАТ АКБ "АРКАДА"</p> <p>Контролер ТОВ "ВІННИЦЯ-МІСТОБУД" якому належить 9% акцій ТОВ "Нові матеріали і технології в будівництві" який є контролером ТОВ "НМТ ІНВЕСТМЕНТС" (діє від свого імені за рахунок активів венчурного інвест.фонду "Патріот-Буд") якому належить 4.2% акцій ТОВ "ПРОМІНЬ-С" якому належить 9% акцій ТОВ "Будівництво та реконструкція" якому належить 9.5% акцій ТОВ "ПОСЛУГИ КОГЕНЕРАЦІЇ" якому належить 0.1% акцій ТОВ "ФІРМА "ДЕВЕЛОПЕР" якому належить 13.7202% акцій ПАТ АКБ "АРКАДА"</p> <p>Контролер ТОВ "ВІННИЦЯ-МІСТОБУД" якому належить 9% акцій ТОВ "Нові матеріали і технології в будівництві" який є контролером ТОВ "НМТ ІНВЕСТМЕНТС" (діє від свого імені за рахунок активів венчурного інвест.фонду "Патріот-Буд") якому належить 4.2% акцій ТОВ "ПРОМІНЬ-С" якому належить 9% акцій ТОВ "Будівництво та реконструкція" якому належить 9.5% акцій ТОВ "ПОСЛУГИ КОГЕНЕРАЦІЇ" якому належить 0.1% акцій ТОВ "ФІРМА "ДЕВЕЛОПЕР" якому належить 21.124% акцій ТОВ "КОМПАНІЯ РОЗВИТКУ БУДІВНИЦТВА" якому належить 49.387% акцій ПАТ АКБ "АРКАДА"</p> <p>Контролер ТОВ "ВІННИЦЯ-МІСТОБУД" якому належить 9% акцій ТОВ "Нові матеріали і технології в будівництві" який є контролером ТОВ "НМТ ІНВЕСТМЕНТС" (діє від свого імені за рахунок активів венчурного інвест.фонду "Патріот-Буд") якому належить 9% акцій ТОВ "ТОРГКОНТРАКТ" якому належить 9.9828% акцій ТОВ "ФІРМА "ДЕВЕЛОПЕР" якому належить 13.7202% акцій ПАТ АКБ "АРКАДА"</p> <p>Контролер ТОВ "ВІННИЦЯ-МІСТОБУД" якому належить 9% акцій ТОВ "Нові матеріали і технології в будівництві" який є контролером ТОВ "НМТ ІНВЕСТМЕНТС" (діє від свого імені за рахунок активів венчурного інвест.фонду "Патріот-Буд") якому належить 9% акцій ТОВ "ТОРГКОНТРАКТ" якому належить 9.9828% акцій ТОВ "ФІРМА "ДЕВЕЛОПЕР" якому належить 21.124% акцій ТОВ "КОМПАНІЯ РОЗВИТКУ БУДІВНИЦТВА" якому належить 49.387% акцій ПАТ АКБ "АРКАДА"</p>

1	2	3	4	5	6	7	8	9
								<p>Контролер ТОВ "ВІННИЦЯ-МІСТОБУД" якому належить 9% акцій ТОВ "Нові матеріали і технології в будівництві" який є контролером ТОВ "НМТ ІНВЕСТМЕНТС" (діє від свого імені за рахунок активів венчурного інвест.фонду "Патріот-Буд") якому належить 9% акцій ТОВ "ТОРГКОНТРАКТ" якому належить 7.377% акцій ТОВ "КОМПАНІЯ РОЗВИТКУ БУДІВНИЦТВА" якому належить 49.387% акцій ПАТ АКБ "АРКАДА"</p> <p>Контролер ТОВ "ВІННИЦЯ-МІСТОБУД" якому належить 9% акцій ТОВ "Нові матеріали і технології в будівництві" який є контролером ТОВ "НМТ ІНВЕСТМЕНТС" (діє від свого імені за рахунок активів венчурного інвест.фонду "Патріот-Буд") якому належить 9% акцій ТОВ "ТОРГКОНТРАКТ" якому належить 9% акцій ТОВ "Фірма "ПАРМ" якому належить 0.0003% акцій ПАТ АКБ "АРКАДА"</p> <p>Контролер ТОВ "ВІННИЦЯ-МІСТОБУД" якому належить 9% акцій ТОВ "Нові матеріали і технології в будівництві" який є контролером ТОВ "НМТ ІНВЕСТМЕНТС" (діє від свого імені за рахунок активів венчурного інвест.фонду "Патріот-Буд") якому належить 9% акцій ТОВ "ТОРГКОНТРАКТ" якому належить 9% акцій ТОВ "Фірма "ПАРМ" якому належить 9.8899% акцій ТОВ "ФІРМА "ДЕВЕЛОПЕР" якому належить 13.7202% акцій ПАТ АКБ "АРКАДА"</p> <p>Контролер ТОВ "ВІННИЦЯ-МІСТОБУД" якому належить 9% акцій ТОВ "Нові матеріали і технології в будівництві" який є контролером ТОВ "НМТ ІНВЕСТМЕНТС" (діє від свого імені за рахунок активів венчурного інвест.фонду "Патріот-Буд") якому належить 9% акцій ТОВ "ТОРГКОНТРАКТ" якому належить 9% акцій ТОВ "Фірма "ПАРМ" якому належить 9.8899% акцій ТОВ "ФІРМА "ДЕВЕЛОПЕР" якому належить 21.124% акцій ТОВ "КОМПАНІЯ РОЗВИТКУ БУДІВНИЦТВА" якому належить 49.387% акцій ПАТ АКБ "АРКАДА"</p> <p>Контролер ТОВ "ВІННИЦЯ-МІСТОБУД" якому належить 9% акцій ТОВ "Нові матеріали і технології в будівництві" який є контролером ТОВ "НМТ ІНВЕСТМЕНТС" (діє від свого імені за рахунок активів венчурного інвест.фонду "Патріот-Буд") якому належить 9% акцій ТОВ "ТОРГКОНТРАКТ" якому належить 9% акцій ТОВ "Фірма "ПАРМ" якому належить 9% акцій ТОВ "ПОСЛУГИ КОГЕНЕРАЦІЇ" якому належить 0.1% акцій ТОВ "ФІРМА "ДЕВЕЛОПЕР" якому належить 13.7202% акцій ПАТ АКБ "АРКАДА"</p>

1	2	3	4	5	6	7	8	9
								<p>Контролер ТОВ "ВІННИЦЯ-МІСТОБУД" якому належить 9% акцій ТОВ "Нові матеріали і технології в будівництві" який є контролером ТОВ "НМТ ІНВЕСТМЕНТС" (діє від свого імені за рахунок активів венчурного інвест.фонду "Патріот-Буд") якому належить 9% акцій ТОВ "ТОРГКОНТРАКТ" якому належить 9% акцій ТОВ "Фірма "ПАрМ" якому належить 9% акцій ТОВ "ПОСЛУГИ КОГЕНЕРАЦІЇ" якому належить 0.1% акцій ТОВ "ФІРМА "ДЕВЕЛОПЕР" якому належить 21.124% акцій ТОВ "КОМПАНІЯ РОЗВИТКУ БУДІВНИЦТВА" якому належить 49.387% акцій ПАТ АКБ "АРКАДА"</p> <p>Контролер ТОВ "ВІННИЦЯ-МІСТОБУД" якому належить 9% акцій ТОВ "Нові матеріали і технології в будівництві" який є контролером ТОВ "НМТ ІНВЕСТМЕНТС" (діє від свого імені за рахунок активів венчурного інвест.фонду "Патріот-Буд") якому належить 9% акцій ТОВ "ТОРГКОНТРАКТ" якому належить 9% акцій ТОВ "Фірма "ПАрМ" якому належить 9.7% акцій ТОВ "Корпорація розвитку Київської області" якому належить 9% акцій ТОВ "ПОСЛУГИ КОГЕНЕРАЦІЇ" якому належить 0.1% акцій ТОВ "ФІРМА "ДЕВЕЛОПЕР" якому належить 13.7202% акцій ПАТ АКБ "АРКАДА"</p> <p>Контролер ТОВ "ВІННИЦЯ-МІСТОБУД" якому належить 9% акцій ТОВ "Нові матеріали і технології в будівництві" який є контролером ТОВ "НМТ ІНВЕСТМЕНТС" (діє від свого імені за рахунок активів венчурного інвест.фонду "Патріот-Буд") якому належить 9% акцій ТОВ "ТОРГКОНТРАКТ" якому належить 9% акцій ТОВ "Фірма "ПАрМ" якому належить 9.7% акцій ТОВ "Корпорація розвитку Київської області" якому належить 9% акцій ТОВ "ПОСЛУГИ КОГЕНЕРАЦІЇ" якому належить 0.1% акцій ТОВ "ФІРМА "ДЕВЕЛОПЕР" якому належить 21.124% акцій ТОВ "КОМПАНІЯ РОЗВИТКУ БУДІВНИЦТВА" якому належить 49.387% акцій ПАТ АКБ "АРКАДА"</p> <p>Контролер ТОВ "ВІННИЦЯ-МІСТОБУД" якому належить 9% акцій ТОВ "Нові матеріали і технології в будівництві" який є контролером ТОВ "НМТ ІНВЕСТМЕНТС" (діє від свого імені за рахунок активів венчурного інвест.фонду "Патріот-Буд") якому належить 9% акцій ТОВ "ТОРГКОНТРАКТ" якому належить 9.98% акцій ТОВ "ПРОМІНЬ-С" якому належить 8.38% акцій ТОВ "НОВІ БУДІВЕЛЬНІ МАТЕРІАЛИ" якому належить 6.0253% акцій ПАТ АКБ "АРКАДА"</p>

1	2	3	4	5	6	7	8	9
								<p>Контролер ТОВ "ВІННИЦЯ-МІСТОБУД" якому належить 9% акцій ТОВ "Нові матеріали і технології в будівництві" який є контролером ТОВ "НМТ ІНВЕСТМЕНТС" (діє від свого імені за рахунок активів венчурного інвест.фонду "Патріот-Буд") якому належить 9% акцій ТОВ "ТОРГКОНТРАКТ" якому належить 9.98% акцій ТОВ "ПРОМІНЬ-С" якому належить 8.38% акцій ТОВ "НОВІ БУДІВЕЛЬНІ МАТЕРІАЛИ" якому належить 9.997% акцій ТОВ "ФІРМА "ДЕВЕЛОПЕР" якому належить 13.7202% акцій ПАТ АКБ "АРКАДА"</p> <p>Контролер ТОВ "ВІННИЦЯ-МІСТОБУД" якому належить 9% акцій ТОВ "Нові матеріали і технології в будівництві" який є контролером ТОВ "НМТ ІНВЕСТМЕНТС" (діє від свого імені за рахунок активів венчурного інвест.фонду "Патріот-Буд") якому належить 9% акцій ТОВ "ТОРГКОНТРАКТ" якому належить 9.98% акцій ТОВ "ПРОМІНЬ-С" якому належить 8.38% акцій ТОВ "НОВІ БУДІВЕЛЬНІ МАТЕРІАЛИ" якому належить 9.997% акцій ТОВ "ФІРМА "ДЕВЕЛОПЕР" якому належить 21.124% акцій ТОВ "КОМПАНІЯ РОЗВИТКУ БУДІВНИЦТВА" якому належить 49.387% акцій ПАТ АКБ "АРКАДА"</p> <p>Контролер ТОВ "ВІННИЦЯ-МІСТОБУД" якому належить 9% акцій ТОВ "Нові матеріали і технології в будівництві" який є контролером ТОВ "НМТ ІНВЕСТМЕНТС" (діє від свого імені за рахунок активів венчурного інвест.фонду "Патріот-Буд") якому належить 9% акцій ТОВ "ТОРГКОНТРАКТ" якому належить 9.98% акцій ТОВ "ПРОМІНЬ-С" якому належить 8.38% акцій ТОВ "НОВІ БУДІВЕЛЬНІ МАТЕРІАЛИ" якому належить 9% акцій ТОВ "ПОСЛУГИ КОГЕНЕРАЦІЇ" якому належить 0.1% акцій ТОВ "ФІРМА "ДЕВЕЛОПЕР" якому належить 13.7202% акцій ПАТ АКБ "АРКАДА"</p> <p>Контролер ТОВ "ВІННИЦЯ-МІСТОБУД" якому належить 9% акцій ТОВ "Нові матеріали і технології в будівництві" який є контролером ТОВ "НМТ ІНВЕСТМЕНТС" (діє від свого імені за рахунок активів венчурного інвест.фонду "Патріот-Буд") якому належить 9% акцій ТОВ "ТОРГКОНТРАКТ" якому належить 9.98% акцій ТОВ "ПРОМІНЬ-С" якому належить 8.38% акцій ТОВ "НОВІ БУДІВЕЛЬНІ МАТЕРІАЛИ" якому належить 9% акцій ТОВ "ПОСЛУГИ КОГЕНЕРАЦІЇ" якому належить 0.1% акцій ТОВ "ФІРМА "ДЕВЕЛОПЕР" якому належить 21.124% акцій ТОВ "КОМПАНІЯ РОЗВИТКУ БУДІВНИЦТВА" якому належить 49.387% акцій ПАТ АКБ "АРКАДА"</p>

1	2	3	4	5	6	7	8	9
								<p>Контролер ТОВ "ВІННИЦЯ-МІСТОБУД" якому належить 9% акцій ТОВ "Нові матеріали і технології в будівництві" який є контролером ТОВ "НМТ ІНВЕСТМЕНТС" (діє від свого імені за рахунок активів венчурного інвест.фонду "Патріот-Буд") якому належить 9% акцій ТОВ "ТОРГКОНТРАКТ" якому належить 9.98% акцій ТОВ "ПРОМІНЬ-С" якому належить 7.11% акцій ТОВ "КОМПАНІЯ РОЗВИТКУ БУДІВНИЦТВА" якому належить 49.387% акцій ПАТ АКБ "АРКАДА"</p> <p>Контролер ТОВ "ВІННИЦЯ-МІСТОБУД" якому належить 9% акцій ТОВ "Нові матеріали і технології в будівництві" який є контролером ТОВ "НМТ ІНВЕСТМЕНТС" (діє від свого імені за рахунок активів венчурного інвест.фонду "Патріот-Буд") якому належить 9% акцій ТОВ "ТОРГКОНТРАКТ" якому належить 9.98% акцій ТОВ "ПРОМІНЬ-С" якому належить 9% акцій ТОВ "Фірма "ПАрМ" якому належить 0.0003% акцій ПАТ АКБ "АРКАДА"</p> <p>Контролер ТОВ "ВІННИЦЯ-МІСТОБУД" якому належить 9% акцій ТОВ "Нові матеріали і технології в будівництві" який є контролером ТОВ "НМТ ІНВЕСТМЕНТС" (діє від свого імені за рахунок активів венчурного інвест.фонду "Патріот-Буд") якому належить 9% акцій ТОВ "ТОРГКОНТРАКТ" якому належить 9.98% акцій ТОВ "ПРОМІНЬ-С" якому належить 9% акцій ТОВ "Фірма "ПАрМ" якому належить 9.8899% акцій ТОВ "ФІРМА "ДЕВЕЛОПЕР" якому належить 13.7202% акцій ПАТ АКБ "АРКАДА"</p> <p>Контролер ТОВ "ВІННИЦЯ-МІСТОБУД" якому належить 9% акцій ТОВ "Нові матеріали і технології в будівництві" який є контролером ТОВ "НМТ ІНВЕСТМЕНТС" (діє від свого імені за рахунок активів венчурного інвест.фонду "Патріот-Буд") якому належить 9% акцій ТОВ "ТОРГКОНТРАКТ" якому належить 9.98% акцій ТОВ "ПРОМІНЬ-С" якому належить 9% акцій ТОВ "Фірма "ПАрМ" якому належить 9.8899% акцій ТОВ "ФІРМА "ДЕВЕЛОПЕР" якому належить 21.124% акцій ТОВ "КОМПАНІЯ РОЗВИТКУ БУДІВНИЦТВА" якому належить 49.387% акцій ПАТ АКБ "АРКАДА"</p> <p>Контролер ТОВ "ВІННИЦЯ-МІСТОБУД" якому належить 9% акцій ТОВ "Нові матеріали і технології в будівництві" який є контролером ТОВ "НМТ ІНВЕСТМЕНТС" (діє від свого імені за рахунок активів венчурного інвест.фонду "Патріот-Буд") якому належить 9% акцій ТОВ "ТОРГКОНТРАКТ" якому належить 9.98% акцій ТОВ "ПРОМІНЬ-С" якому належить 9% акцій ТОВ "Фірма "ПАрМ" якому належить 9% акцій ТОВ "ПОСЛУГИ КОГЕНЕРАЦІЇ" якому належить 0.1% акцій ТОВ "ФІРМА "ДЕВЕЛОПЕР" якому належить 13.7202% акцій ПАТ АКБ "АРКАДА"</p>

1	2	3	4	5	6	7	8	9
								<p>Контролер ТОВ "ВІННИЦЯ-МІСТОБУД" якому належить 9% акцій ТОВ "Нові матеріали і технології в будівництві" який є контролером ТОВ "НМТ ІНВЕСТМЕНТС" (діє від свого імені за рахунок активів венчурного інвест.фонду "Патріот-Буд") якому належить 9% акцій ТОВ "ТОРГКОНТРАКТ" якому належить 9.98% акцій ТОВ "ПРОМІНЬ-С" якому належить 9% акцій ТОВ "Фірма "ПАРМ" якому належить 9% акцій ТОВ "ПОСЛУГИ КОГЕНЕРАЦІЇ" якому належить 0.1% акцій ТОВ "ФІРМА "ДЕВЕЛОПЕР" якому належить 21.124% акцій ТОВ "КОМПАНІЯ РОЗВИТКУ БУДІВНИЦТВА" якому належить 49.387% акцій ПАТ АКБ "АРКАДА"</p> <p>Контролер ТОВ "ВІННИЦЯ-МІСТОБУД" якому належить 9% акцій ТОВ "Нові матеріали і технології в будівництві" який є контролером ТОВ "НМТ ІНВЕСТМЕНТС" (діє від свого імені за рахунок активів венчурного інвест.фонду "Патріот-Буд") якому належить 9% акцій ТОВ "ТОРГКОНТРАКТ" якому належить 9.98% акцій ТОВ "ПРОМІНЬ-С" якому належить 9% акцій ТОВ "Фірма "ПАРМ" якому належить 9.7% акцій ТОВ "Корпорація розвитку Київської області" якому належить 9% акцій ТОВ "ПОСЛУГИ КОГЕНЕРАЦІЇ" якому належить 0.1% акцій ТОВ "ФІРМА "ДЕВЕЛОПЕР" якому належить 13.7202% акцій ПАТ АКБ "АРКАДА"</p> <p>Контролер ТОВ "ВІННИЦЯ-МІСТОБУД" якому належить 9% акцій ТОВ "Нові матеріали і технології в будівництві" який є контролером ТОВ "НМТ ІНВЕСТМЕНТС" (діє від свого імені за рахунок активів венчурного інвест.фонду "Патріот-Буд") якому належить 9% акцій ТОВ "ТОРГКОНТРАКТ" якому належить 9.98% акцій ТОВ "ПРОМІНЬ-С" якому належить 9% акцій ТОВ "Фірма "ПАРМ" якому належить 9.7% акцій ТОВ "Корпорація розвитку Київської області" якому належить 9% акцій ТОВ "ПОСЛУГИ КОГЕНЕРАЦІЇ" якому належить 0.1% акцій ТОВ "ФІРМА "ДЕВЕЛОПЕР" якому належить 21.124% акцій ТОВ "КОМПАНІЯ РОЗВИТКУ БУДІВНИЦТВА" якому належить 49.387% акцій ПАТ АКБ "АРКАДА"</p> <p>Контролер ТОВ "ВІННИЦЯ-МІСТОБУД" якому належить 9% акцій ТОВ "Нові матеріали і технології в будівництві" який є контролером ТОВ "НМТ ІНВЕСТМЕНТС" (діє від свого імені за рахунок активів венчурного інвест.фонду "Патріот-Буд") якому належить 9% акцій ТОВ "ТОРГКОНТРАКТ" якому належить 9.98% акцій ТОВ "ПРОМІНЬ-С" якому належить 9% акцій ТОВ "Будівництво та реконструкція" якому належить 9.5% акцій ТОВ "ПОСЛУГИ КОГЕНЕРАЦІЇ" якому належить 0.1% акцій ТОВ "ФІРМА "ДЕВЕЛОПЕР" якому належить 13.7202% акцій ПАТ АКБ "АРКАДА"</p>

1	2	3	4	5	6	7	8	9
								<p>Контролер ТОВ "ВІННИЦЯ-МІСТОБУД" якому належить 9% акцій ТОВ "Нові матеріали і технології в будівництві" який є контролером ТОВ "НМТ ІНВЕСТМЕНТС" (діє від свого імені за рахунок активів венчурного інвест.фонду "Патріот-Буд") якому належить 9% акцій ТОВ "ТОРГКОНТРАКТ" якому належить 9.98% акцій ТОВ "ПРОМІНЬ-С" якому належить 9% акцій ТОВ "Будівництво та реконструкція" якому належить 9.5% акцій ТОВ "ПОСЛУГИ КОГЕНЕРАЦІЇ" якому належить 0.1% акцій ТОВ "ФІРМА "ДЕВЕЛОПЕР" якому належить 21.124% акцій ТОВ "КОМПАНІЯ РОЗВИТКУ БУДІВНИЦТВА" якому належить 49.387% акцій ПАТ АКБ "АРКАДА"</p> <p>Контролер ТОВ "ВІННИЦЯ-МІСТОБУД" якому належить 9% акцій ТОВ "Нові матеріали і технології в будівництві" який є контролером ТОВ "НМТ ІНВЕСТМЕНТС" (діє від свого імені за рахунок активів венчурного інвест.фонду "Патріот-Буд") якому належить 9% акцій ТОВ "ТОРГКОНТРАКТ" якому належить 9% акцій ТОВ "ПОСЛУГИ КОГЕНЕРАЦІЇ" якому належить 0.1% акцій ТОВ "ФІРМА "ДЕВЕЛОПЕР" якому належить 13.7202% акцій ПАТ АКБ "АРКАДА"</p> <p>Контролер ТОВ "ВІННИЦЯ-МІСТОБУД" якому належить 9% акцій ТОВ "Нові матеріали і технології в будівництві" який є контролером ТОВ "НМТ ІНВЕСТМЕНТС" (діє від свого імені за рахунок активів венчурного інвест.фонду "Патріот-Буд") якому належить 9% акцій ТОВ "ТОРГКОНТРАКТ" якому належить 9% акцій ТОВ "ПОСЛУГИ КОГЕНЕРАЦІЇ" якому належить 0.1% акцій ТОВ "ФІРМА "ДЕВЕЛОПЕР" якому належить 21.124% акцій ТОВ "КОМПАНІЯ РОЗВИТКУ БУДІВНИЦТВА" якому належить 49.387% акцій ПАТ АКБ "АРКАДА"</p> <p>Контролер ТОВ "ВІННИЦЯ-МІСТОБУД" якому належить 9% акцій ТОВ "Нові матеріали і технології в будівництві" який є контролером ТОВ "НМТ ІНВЕСТМЕНТС" (діє від свого імені за рахунок активів венчурного інвест.фонду "Патріот-Буд") який є контролером ТОВ "Оздоббудмеханізація" якому належить 9.5% акцій ТОВ "ПОСЛУГИ КОГЕНЕРАЦІЇ" якому належить 0.1% акцій ТОВ "ФІРМА "ДЕВЕЛОПЕР" якому належить 13.7202% акцій ПАТ АКБ "АРКАДА"</p> <p>Контролер ТОВ "ВІННИЦЯ-МІСТОБУД" якому належить 9% акцій ТОВ "Нові матеріали і технології в будівництві" який є контролером ТОВ "НМТ ІНВЕСТМЕНТС" (діє від свого імені за рахунок активів венчурного інвест.фонду "Патріот-Буд") який є контролером ТОВ "Оздоббудмеханізація" якому належить 9.5% акцій ТОВ "ПОСЛУГИ КОГЕНЕРАЦІЇ" якому належить 0.1% акцій ТОВ "ФІРМА "ДЕВЕЛОПЕР" якому належить 21.124% акцій ТОВ "КОМПАНІЯ РОЗВИТКУ БУДІВНИЦТВА" якому належить 49.387% акцій ПАТ АКБ "АРКАДА"</p>

1	2	3	4	5	6	7	8	9
								<p>Контролер ТОВ "ВІННИЦЯ-МІСТОБУД" якому належить 9% акцій ТОВ "Нові матеріали і технології в будівництві" якому належить 9% акцій ТОВ "ПОСЛУГИ КОГЕНЕРАЦІЇ" якому належить 0.1% акцій ТОВ "ФІРМА "ДЕВЕЛОПЕР" якому належить 13.7202% акцій ПАТ АКБ "АРКАДА"</p> <p>Контролер ТОВ "ВІННИЦЯ-МІСТОБУД" якому належить 9% акцій ТОВ "Нові матеріали і технології в будівництві" якому належить 9% акцій ТОВ "ПОСЛУГИ КОГЕНЕРАЦІЇ" якому належить 0.1% акцій ТОВ "ФІРМА "ДЕВЕЛОПЕР" якому належить 21.124% акцій ТОВ "КОМПАНІЯ РОЗВИТКУ БУДІВНИЦТВА" якому належить 49.387% акцій ПАТ АКБ "АРКАДА"</p> <p>Контролер ТОВ "ВІННИЦЯ-МІСТОБУД" якому належить 9% акцій ТОВ "КОМПАНІЯ ДЕЦЕНТРАЛІЗОВАНИХ ЕНЕРГЕТИЧНИХ СИСТЕМ" якому належить 5.183% акцій ТОВ "КОМПАНІЯ РОЗВИТКУ БУДІВНИЦТВА" якому належить 49.387% акцій ПАТ АКБ "АРКАДА"</p> <p>Контролер ТОВ "ВІННИЦЯ-МІСТОБУД" якому належить 9% акцій ТОВ "КОМПАНІЯ ДЕЦЕНТРАЛІЗОВАНИХ ЕНЕРГЕТИЧНИХ СИСТЕМ" якому належить 9% акцій ТОВ "ПОСЛУГИ КОГЕНЕРАЦІЇ" якому належить 0.1% акцій ТОВ "ФІРМА "ДЕВЕЛОПЕР" якому належить 13.7202% акцій ПАТ АКБ "АРКАДА"</p> <p>Контролер ТОВ "ВІННИЦЯ-МІСТОБУД" якому належить 9% акцій ТОВ "КОМПАНІЯ ДЕЦЕНТРАЛІЗОВАНИХ ЕНЕРГЕТИЧНИХ СИСТЕМ" якому належить 9% акцій ТОВ "ПОСЛУГИ КОГЕНЕРАЦІЇ" якому належить 0.1% акцій ТОВ "ФІРМА "ДЕВЕЛОПЕР" якому належить 21.124% акцій ТОВ "КОМПАНІЯ РОЗВИТКУ БУДІВНИЦТВА" якому належить 49.387% акцій ПАТ АКБ "АРКАДА"</p> <p>Контролер ТОВ "ВІННИЦЯ-МІСТОБУД" якому належить 9.75% акцій ТОВ "Бориспіль-Інвест-Перспективи" якому належить 5.139% акцій ТОВ "КОМПАНІЯ РОЗВИТКУ БУДІВНИЦТВА" якому належить 49.387% акцій ПАТ АКБ "АРКАДА"</p>
27	Хомутова Оксана Миколаївна	ФО	Ні	УКРАЇНА, Чернігівська область, Носівський район, село Червоні Партизани	0,0000	0,8389	0,8389	<p>Контролер ТОВ "Оберіг - Будівництво" якому належить 0.1% акцій ТОВ "ФІРМА "ДЕВЕЛОПЕР" якому належить 13.7202% акцій ПАТ АКБ "АРКАДА"</p> <p>Контролер ТОВ "Оберіг - Будівництво" якому належить 0.1% акцій ТОВ "ФІРМА "ДЕВЕЛОПЕР" якому належить 21.124% акцій ТОВ "КОМПАНІЯ РОЗВИТКУ БУДІВНИЦТВА" якому належить 49.387% акцій ПАТ АКБ "АРКАДА"</p> <p>Контролер ТОВ "Оберіг - Будівництво" якому належить 9.98% акцій ТОВ "ПРОМІНЬ-С" якому належить 8.38% акцій ТОВ "НОВІ БУДІВЕЛЬНІ МАТЕРІАЛИ" якому належить 6.0253% акцій ПАТ АКБ "АРКАДА"</p>

1	2	3	4	5	6	7	8	9
								<p>Контролер ТОВ "Оберіг - Будівництво" якому належить 9.98% акцій ТОВ "ПРОМІНЬ-С" якому належить 8.38% акцій ТОВ "НОВІ БУДІВЕЛЬНІ МАТЕРІАЛИ" якому належить 9.997% акцій ТОВ "ФІРМА "ДЕВЕЛОПЕР" якому належить 13.7202% акцій ПАТ АКБ "АРКАДА"</p> <p>Контролер ТОВ "Оберіг - Будівництво" якому належить 9.98% акцій ТОВ "ПРОМІНЬ-С" якому належить 8.38% акцій ТОВ "НОВІ БУДІВЕЛЬНІ МАТЕРІАЛИ" якому належить 9.997% акцій ТОВ "ФІРМА "ДЕВЕЛОПЕР" якому належить 21.124% акцій ТОВ "КОМПАНІЯ РОЗВИТКУ БУДІВНИЦТВА" якому належить 49.387% акцій ПАТ АКБ "АРКАДА"</p> <p>Контролер ТОВ "Оберіг - Будівництво" якому належить 9.98% акцій ТОВ "ПРОМІНЬ-С" якому належить 8.38% акцій ТОВ "НОВІ БУДІВЕЛЬНІ МАТЕРІАЛИ" якому належить 9% акцій ТОВ "ПОСЛУГИ КОГЕНЕРАЦІЇ" якому належить 0.1% акцій ТОВ "ФІРМА "ДЕВЕЛОПЕР" якому належить 13.7202% акцій ПАТ АКБ "АРКАДА"</p> <p>Контролер ТОВ "Оберіг - Будівництво" якому належить 9.98% акцій ТОВ "ПРОМІНЬ-С" якому належить 8.38% акцій ТОВ "НОВІ БУДІВЕЛЬНІ МАТЕРІАЛИ" якому належить 9% акцій ТОВ "ПОСЛУГИ КОГЕНЕРАЦІЇ" якому належить 0.1% акцій ТОВ "ФІРМА "ДЕВЕЛОПЕР" якому належить 21.124% акцій ТОВ "КОМПАНІЯ РОЗВИТКУ БУДІВНИЦТВА" якому належить 49.387% акцій ПАТ АКБ "АРКАДА"</p> <p>Контролер ТОВ "Оберіг - Будівництво" якому належить 9.98% акцій ТОВ "ПРОМІНЬ-С" якому належить 7.11% акцій ТОВ "КОМПАНІЯ РОЗВИТКУ БУДІВНИЦТВА" якому належить 49.387% акцій ПАТ АКБ "АРКАДА"</p> <p>Контролер ТОВ "Оберіг - Будівництво" якому належить 9.98% акцій ТОВ "ПРОМІНЬ-С" якому належить 9% акцій ТОВ "Фірма "ПАрМ" якому належить 0.0003% акцій ПАТ АКБ "АРКАДА"</p> <p>Контролер ТОВ "Оберіг - Будівництво" якому належить 9.98% акцій ТОВ "ПРОМІНЬ-С" якому належить 9% акцій ТОВ "Фірма "ПАрМ" якому належить 9.8899% акцій ТОВ "ФІРМА "ДЕВЕЛОПЕР" якому належить 13.7202% акцій ПАТ АКБ "АРКАДА"</p> <p>Контролер ТОВ "Оберіг - Будівництво" якому належить 9.98% акцій ТОВ "ПРОМІНЬ-С" якому належить 9% акцій ТОВ "Фірма "ПАрМ" якому належить 9.8899% акцій ТОВ "ФІРМА "ДЕВЕЛОПЕР" якому належить 21.124% акцій ТОВ "КОМПАНІЯ РОЗВИТКУ БУДІВНИЦТВА" якому належить 49.387% акцій ПАТ АКБ "АРКАДА"</p>

1	2	3	4	5	6	7	8	9
								<p>Контролер ТОВ "Оберіг - Будівництво" якому належить 9.98% акцій ТОВ "ПРОМІНЬ-С" якому належить 9% акцій ТОВ "Фірма "ПАРМ" якому належить 9% акцій ТОВ "ПОСЛУГИ КОГЕНЕРАЦІЇ" якому належить 0.1% акцій ТОВ "ФІРМА "ДЕВЕЛОПЕР" якому належить 13.7202% акцій ПАТ АКБ "АРКАДА"</p> <p>Контролер ТОВ "Оберіг - Будівництво" якому належить 9.98% акцій ТОВ "ПРОМІНЬ-С" якому належить 9% акцій ТОВ "Фірма "ПАРМ" якому належить 9% акцій ТОВ "ПОСЛУГИ КОГЕНЕРАЦІЇ" якому належить 0.1% акцій ТОВ "ФІРМА "ДЕВЕЛОПЕР" якому належить 21.124% акцій ТОВ "КОМПАНІЯ РОЗВИТКУ БУДІВНИЦТВА" якому належить 49.387% акцій ПАТ АКБ "АРКАДА"</p> <p>Контролер ТОВ "Оберіг - Будівництво" якому належить 9.98% акцій ТОВ "ПРОМІНЬ-С" якому належить 9% акцій ТОВ "Фірма "ПАРМ" якому належить 9.7% акцій ТОВ "Корпорація розвитку Київської області" якому належить 9% акцій ТОВ "ПОСЛУГИ КОГЕНЕРАЦІЇ" якому належить 0.1% акцій ТОВ "ФІРМА "ДЕВЕЛОПЕР" якому належить 13.7202% акцій ПАТ АКБ "АРКАДА"</p> <p>Контролер ТОВ "Оберіг - Будівництво" якому належить 9.98% акцій ТОВ "ПРОМІНЬ-С" якому належить 9% акцій ТОВ "Фірма "ПАРМ" якому належить 9.7% акцій ТОВ "Корпорація розвитку Київської області" якому належить 9% акцій ТОВ "ПОСЛУГИ КОГЕНЕРАЦІЇ" якому належить 0.1% акцій ТОВ "ФІРМА "ДЕВЕЛОПЕР" якому належить 21.124% акцій ТОВ "КОМПАНІЯ РОЗВИТКУ БУДІВНИЦТВА" якому належить 49.387% акцій ПАТ АКБ "АРКАДА"</p> <p>Контролер ТОВ "Оберіг - Будівництво" якому належить 9.98% акцій ТОВ "ПРОМІНЬ-С" якому належить 9% акцій ТОВ "Будівництво та реконструкція" якому належить 9.5% акцій ТОВ "ПОСЛУГИ КОГЕНЕРАЦІЇ" якому належить 0.1% акцій ТОВ "ФІРМА "ДЕВЕЛОПЕР" якому належить 13.7202% акцій ПАТ АКБ "АРКАДА"</p> <p>Контролер ТОВ "Оберіг - Будівництво" якому належить 9.98% акцій ТОВ "ПРОМІНЬ-С" якому належить 9% акцій ТОВ "Будівництво та реконструкція" якому належить 9.5% акцій ТОВ "ПОСЛУГИ КОГЕНЕРАЦІЇ" якому належить 0.1% акцій ТОВ "ФІРМА "ДЕВЕЛОПЕР" якому належить 21.124% акцій ТОВ "КОМПАНІЯ РОЗВИТКУ БУДІВНИЦТВА" якому належить 49.387% акцій ПАТ АКБ "АРКАДА"</p>

1	2	3	4	5	6	7	8	9
								<p>Контролер ТОВ "Оберіг - Будівництво" якому належить 9% акцій ТОВ "Нові матеріали і технології в будівництві" який є контролером ТОВ "НМТ ІНВЕСТМЕНТС" (діє від свого імені за рахунок активів пайового венчурного інвест. фонду недиверс. виду закритого типу "Сучасні будівельні технології") якому належить 8.53% акцій ТОВ "НОВІ БУДІВЕЛЬНІ МАТЕРІАЛИ" якому належить 6.0253% акцій ПАТ АКБ "АРКАДА"</p> <p>Контролер ТОВ "Оберіг - Будівництво" якому належить 9% акцій ТОВ "Нові матеріали і технології в будівництві" який є контролером ТОВ "НМТ ІНВЕСТМЕНТС" (діє від свого імені за рахунок активів пайового венчурного інвест. фонду недиверс. виду закритого типу "Сучасні будівельні технології") якому належить 8.53% акцій ТОВ "НОВІ БУДІВЕЛЬНІ МАТЕРІАЛИ" якому належить 9.997% акцій ТОВ "ФІРМА "ДЕВЕЛОПЕР" якому належить 13.7202% акцій ПАТ АКБ "АРКАДА"</p> <p>Контролер ТОВ "Оберіг - Будівництво" якому належить 9% акцій ТОВ "Нові матеріали і технології в будівництві" який є контролером ТОВ "НМТ ІНВЕСТМЕНТС" (діє від свого імені за рахунок активів пайового венчурного інвест. фонду недиверс. виду закритого типу "Сучасні будівельні технології") якому належить 8.53% акцій ТОВ "НОВІ БУДІВЕЛЬНІ МАТЕРІАЛИ" якому належить 9.997% акцій ТОВ "ФІРМА "ДЕВЕЛОПЕР" якому належить 21.124% акцій ТОВ "КОМПАНІЯ РОЗВИТКУ БУДІВНИЦТВА" якому належить 49.387% акцій ПАТ АКБ "АРКАДА"</p> <p>Контролер ТОВ "Оберіг - Будівництво" якому належить 9% акцій ТОВ "Нові матеріали і технології в будівництві" який є контролером ТОВ "НМТ ІНВЕСТМЕНТС" (діє від свого імені за рахунок активів пайового венчурного інвест. фонду недиверс. виду закритого типу "Сучасні будівельні технології") якому належить 8.53% акцій ТОВ "НОВІ БУДІВЕЛЬНІ МАТЕРІАЛИ" якому належить 9% акцій ТОВ "ПОСЛУГИ КОГЕНЕРАЦІЇ" якому належить 0.1% акцій ТОВ "ФІРМА "ДЕВЕЛОПЕР" якому належить 13.7202% акцій ПАТ АКБ "АРКАДА"</p> <p>Контролер ТОВ "Оберіг - Будівництво" якому належить 9% акцій ТОВ "Нові матеріали і технології в будівництві" який є контролером ТОВ "НМТ ІНВЕСТМЕНТС" (діє від свого імені за рахунок активів пайового венчурного інвест. фонду недиверс. виду закритого типу "Сучасні будівельні технології") якому належить 8.53% акцій ТОВ "НОВІ БУДІВЕЛЬНІ МАТЕРІАЛИ" якому належить 9% акцій ТОВ "ПОСЛУГИ КОГЕНЕРАЦІЇ" якому належить 0.1% акцій ТОВ "ФІРМА "ДЕВЕЛОПЕР" якому належить 21.124% акцій ТОВ "КОМПАНІЯ РОЗВИТКУ БУДІВНИЦТВА" якому належить 49.387% акцій ПАТ АКБ "АРКАДА"</p>

1	2	3	4	5	6	7	8	9
								<p>Контролер ТОВ "Оберіг - Будівництво" якому належить 9% акцій ТОВ "Нові матеріали і технології в будівництві" який є контролером ТОВ "НМТ ІНВЕСТМЕНТС" (діє від свого імені за рахунок активів пайового венчурного інвест. фонду недиверс. виду закритого типу "Сучасні будівельні технології") якому належить 9.897% акцій ТОВ "ФІРМА "ДЕВЕЛОПЕР" якому належить 13.7202% акцій ПАТ АКБ "АРКАДА"</p> <p>Контролер ТОВ "Оберіг - Будівництво" якому належить 9% акцій ТОВ "Нові матеріали і технології в будівництві" який є контролером ТОВ "НМТ ІНВЕСТМЕНТС" (діє від свого імені за рахунок активів пайового венчурного інвест. фонду недиверс. виду закритого типу "Сучасні будівельні технології") якому належить 9.897% акцій ТОВ "ФІРМА "ДЕВЕЛОПЕР" якому належить 21.124% акцій ТОВ "КОМПАНІЯ РОЗВИТКУ БУДІВНИЦТВА" якому належить 49.387% акцій ПАТ АКБ "АРКАДА"</p> <p>Контролер ТОВ "Оберіг - Будівництво" якому належить 9% акцій ТОВ "Нові матеріали і технології в будівництві" який є контролером ТОВ "НМТ ІНВЕСТМЕНТС" (діє від свого імені за рахунок активів пайового венчурного інвест. фонду недиверс. виду закритого типу "Сучасні будівельні технології") який є контролером ТОВ "Бориспіль Капітель" якому належить 0.0078% акцій ПАТ АКБ "АРКАДА"</p> <p>Контролер ТОВ "Оберіг - Будівництво" якому належить 9% акцій ТОВ "Нові матеріали і технології в будівництві" який є контролером ТОВ "НМТ ІНВЕСТМЕНТС" (діє від свого імені за рахунок активів пайового венчурного інвест. фонду недиверс. виду закритого типу "Сучасні будівельні технології") який є контролером ТОВ "Бориспіль Капітель" якому належить 9% акцій ТОВ "ПОСЛУГИ КОГЕНЕРАЦІЇ" якому належить 0.1% акцій ТОВ "ФІРМА "ДЕВЕЛОПЕР" якому належить 13.7202% акцій ПАТ АКБ "АРКАДА"</p> <p>Контролер ТОВ "Оберіг - Будівництво" якому належить 9% акцій ТОВ "Нові матеріали і технології в будівництві" який є контролером ТОВ "НМТ ІНВЕСТМЕНТС" (діє від свого імені за рахунок активів пайового венчурного інвест. фонду недиверс. виду закритого типу "Сучасні будівельні технології") який є контролером ТОВ "Бориспіль Капітель" якому належить 9% акцій ТОВ "ПОСЛУГИ КОГЕНЕРАЦІЇ" якому належить 0.1% акцій ТОВ "ФІРМА "ДЕВЕЛОПЕР" якому належить 21.124% акцій ТОВ "КОМПАНІЯ РОЗВИТКУ БУДІВНИЦТВА" якому належить 49.387% акцій ПАТ АКБ "АРКАДА"</p>

1	2	3	4	5	6	7	8	9
								<p>Контролер ТОВ "Оберіг - Будівництво" якому належить 9% акцій ТОВ "Нові матеріали і технології в будівництві" який є контролером ТОВ "НМТ ІНВЕСТМЕНТС" (діє від свого імені за рахунок активів пайового венчурного інвест. фонду недиверс. виду закритого типу "Сучасні будівельні технології") якому належить 9.673% акцій ТОВ "Корпорація розвитку Київської області" якому належить 9% акцій ТОВ "ПОСЛУГИ КОГЕНЕРАЦІЇ" якому належить 0.1% акцій ТОВ "ФІРМА "ДЕВЕЛОПЕР" якому належить 13.7202% акцій ПАТ АКБ "АРКАДА"</p> <p>Контролер ТОВ "Оберіг - Будівництво" якому належить 9% акцій ТОВ "Нові матеріали і технології в будівництві" який є контролером ТОВ "НМТ ІНВЕСТМЕНТС" (діє від свого імені за рахунок активів пайового венчурного інвест. фонду недиверс. виду закритого типу "Сучасні будівельні технології") якому належить 9.673% акцій ТОВ "Корпорація розвитку Київської області" якому належить 9% акцій ТОВ "ПОСЛУГИ КОГЕНЕРАЦІЇ" якому належить 0.1% акцій ТОВ "ФІРМА "ДЕВЕЛОПЕР" якому належить 21.124% акцій ТОВ "КОМПАНІЯ РОЗВИТКУ БУДІВНИЦТВА" якому належить 49.387% акцій ПАТ АКБ "АРКАДА"</p> <p>Контролер ТОВ "Оберіг - Будівництво" якому належить 9% акцій ТОВ "Нові матеріали і технології в будівництві" який є контролером ТОВ "НМТ ІНВЕСТМЕНТС" (діє від свого імені за рахунок активів венчурного інвест. фонду "Сучасні інвестиції") якому належить 9% акцій ТОВ "Фірма "ПАРМ" якому належить 0.0003% акцій ПАТ АКБ "АРКАДА"</p> <p>Контролер ТОВ "Оберіг - Будівництво" якому належить 9% акцій ТОВ "Нові матеріали і технології в будівництві" який є контролером ТОВ "НМТ ІНВЕСТМЕНТС" (діє від свого імені за рахунок активів венчурного інвест. фонду "Сучасні інвестиції") якому належить 9% акцій ТОВ "Фірма "ПАРМ" якому належить 9.8899% акцій ТОВ "ФІРМА "ДЕВЕЛОПЕР" якому належить 13.7202% акцій ПАТ АКБ "АРКАДА"</p> <p>Контролер ТОВ "Оберіг - Будівництво" якому належить 9% акцій ТОВ "Нові матеріали і технології в будівництві" який є контролером ТОВ "НМТ ІНВЕСТМЕНТС" (діє від свого імені за рахунок активів венчурного інвест. фонду "Сучасні інвестиції") якому належить 9% акцій ТОВ "Фірма "ПАРМ" якому належить 9.8899% акцій ТОВ "ФІРМА "ДЕВЕЛОПЕР" якому належить 21.124% акцій ТОВ "КОМПАНІЯ РОЗВИТКУ БУДІВНИЦТВА" якому належить 49.387% акцій ПАТ АКБ "АРКАДА"</p>

1	2	3	4	5	6	7	8	9
								<p>Контролер ТОВ "Оберіг - Будівництво" якому належить 9% акцій ТОВ "Нові матеріали і технології в будівництві" який є контролером ТОВ "НМТ ІНВЕСТМЕНТС" (діє від свого імені за рахунок активів венчурного інвест.фонду "Сучасні інвестиції") якому належить 9% акцій ТОВ "Фірма "ПАРМ" якому належить 9% акцій ТОВ "ПОСЛУГИ КОГЕНЕРАЦІЇ" якому належить 0.1% акцій ТОВ "ФІРМА "ДЕВЕЛОПЕР" якому належить 13.7202% акцій ПАТ АКБ "АРКАДА"</p> <p>Контролер ТОВ "Оберіг - Будівництво" якому належить 9% акцій ТОВ "Нові матеріали і технології в будівництві" який є контролером ТОВ "НМТ ІНВЕСТМЕНТС" (діє від свого імені за рахунок активів венчурного інвест.фонду "Сучасні інвестиції") якому належить 9% акцій ТОВ "Фірма "ПАРМ" якому належить 9% акцій ТОВ "ПОСЛУГИ КОГЕНЕРАЦІЇ" якому належить 0.1% акцій ТОВ "ФІРМА "ДЕВЕЛОПЕР" якому належить 21.124% акцій ТОВ "КОМПАНІЯ РОЗВИТКУ БУДІВНИЦТВА" якому належить 49.387% акцій ПАТ АКБ "АРКАДА"</p> <p>Контролер ТОВ "Оберіг - Будівництво" якому належить 9% акцій ТОВ "Нові матеріали і технології в будівництві" який є контролером ТОВ "НМТ ІНВЕСТМЕНТС" (діє від свого імені за рахунок активів венчурного інвест.фонду "Сучасні інвестиції") якому належить 9% акцій ТОВ "Фірма "ПАРМ" якому належить 9.7% акцій ТОВ "Корпорація розвитку Київської області" якому належить 9% акцій ТОВ "ПОСЛУГИ КОГЕНЕРАЦІЇ" якому належить 0.1% акцій ТОВ "ФІРМА "ДЕВЕЛОПЕР" якому належить 13.7202% акцій ПАТ АКБ "АРКАДА"</p> <p>Контролер ТОВ "Оберіг - Будівництво" якому належить 9% акцій ТОВ "Нові матеріали і технології в будівництві" який є контролером ТОВ "НМТ ІНВЕСТМЕНТС" (діє від свого імені за рахунок активів венчурного інвест.фонду "Сучасні інвестиції") якому належить 9% акцій ТОВ "Фірма "ПАРМ" якому належить 9.7% акцій ТОВ "Корпорація розвитку Київської області" якому належить 9% акцій ТОВ "ПОСЛУГИ КОГЕНЕРАЦІЇ" якому належить 0.1% акцій ТОВ "ФІРМА "ДЕВЕЛОПЕР" якому належить 21.124% акцій ТОВ "КОМПАНІЯ РОЗВИТКУ БУДІВНИЦТВА" якому належить 49.387% акцій ПАТ АКБ "АРКАДА"</p> <p>Контролер ТОВ "Оберіг - Будівництво" якому належить 9% акцій ТОВ "Нові матеріали і технології в будівництві" який є контролером ТОВ "НМТ ІНВЕСТМЕНТС" (від імені пайового інвест. фонду "Стратегія будівництва") який є контролером ТОВ "Будеволюція" якому належить 0.0000453628% акцій ПАТ АКБ "АРКАДА"</p>

1	2	3	4	5	6	7	8	9
								<p>Контролер ТОВ "Оберіг - Будівництво" якому належить 9% акцій ТОВ "Нові матеріали і технології в будівництві" який є контролером ТОВ "НМТ ІНВЕСТМЕНТС" (від імені пайового інвест. фонду "Стратегія будівництва") який є контролером ТОВ "БУЧАНСЬКА БУДІВЕЛЬНА КОМПАНІЯ" якому належить 9% акцій ТОВ "ПОСЛУГИ КОГЕНЕРАЦІЇ" якому належить 0.1% акцій ТОВ "ФІРМА "ДЕВЕЛОПЕР" якому належить 13.7202% акцій ПАТ АКБ "АРКАДА"</p> <p>Контролер ТОВ "Оберіг - Будівництво" якому належить 9% акцій ТОВ "Нові матеріали і технології в будівництві" який є контролером ТОВ "НМТ ІНВЕСТМЕНТС" (від імені пайового інвест. фонду "Стратегія будівництва") який є контролером ТОВ "БУЧАНСЬКА БУДІВЕЛЬНА КОМПАНІЯ" якому належить 9% акцій ТОВ "ПОСЛУГИ КОГЕНЕРАЦІЇ" якому належить 0.1% акцій ТОВ "ФІРМА "ДЕВЕЛОПЕР" якому належить 21.124% акцій ТОВ "КОМПАНІЯ РОЗВИТКУ БУДІВНИЦТВА" якому належить 49.387% акцій ПАТ АКБ "АРКАДА"</p> <p>Контролер ТОВ "Оберіг - Будівництво" якому належить 9% акцій ТОВ "Нові матеріали і технології в будівництві" який є контролером ТОВ "НМТ ІНВЕСТМЕНТС" (від імені пайового інвест. фонду "Стратегія будівництва") якому належить 9% акцій ТОВ "Будівництво та реконструкція" якому належить 9.5% акцій ТОВ "ПОСЛУГИ КОГЕНЕРАЦІЇ" якому належить 0.1% акцій ТОВ "ФІРМА "ДЕВЕЛОПЕР" якому належить 13.7202% акцій ПАТ АКБ "АРКАДА"</p> <p>Контролер ТОВ "Оберіг - Будівництво" якому належить 9% акцій ТОВ "Нові матеріали і технології в будівництві" який є контролером ТОВ "НМТ ІНВЕСТМЕНТС" (від імені пайового інвест. фонду "Стратегія будівництва") якому належить 9% акцій ТОВ "Будівництво та реконструкція" якому належить 9.5% акцій ТОВ "ПОСЛУГИ КОГЕНЕРАЦІЇ" якому належить 0.1% акцій ТОВ "ФІРМА "ДЕВЕЛОПЕР" якому належить 21.124% акцій ТОВ "КОМПАНІЯ РОЗВИТКУ БУДІВНИЦТВА" якому належить 49.387% акцій ПАТ АКБ "АРКАДА"</p> <p>Контролер ТОВ "Оберіг - Будівництво" якому належить 9% акцій ТОВ "Нові матеріали і технології в будівництві" який є контролером ТОВ "НМТ ІНВЕСТМЕНТС" (діє від свого імені за рахунок активів венчурного інвест. фонду "Патріот-Буд") якому належить 4.2% акцій ТОВ "ПРОМІНЬ-С" якому належить 8.38% акцій ТОВ "НОВІ БУДІВЕЛЬНІ МАТЕРІАЛИ" якому належить 6.0253% акцій ПАТ АКБ "АРКАДА"</p>

1	2	3	4	5	6	7	8	9
								<p>Контролер ТОВ "Оберіг - Будівництво" якому належить 9% акцій ТОВ "Нові матеріали і технології в будівництві" який є контролером ТОВ "НМТ ІНВЕСТМЕНТС" (діє від свого імені за рахунок активів венчурного інвест.фонду "Патріот-Буд") якому належить 4.2% акцій ТОВ "ПРОМІНЬ-С" якому належить 8.38% акцій ТОВ "НОВІ БУДІВЕЛЬНІ МАТЕРІАЛИ" якому належить 9.997% акцій ТОВ "ФІРМА "ДЕВЕЛОПЕР" якому належить 13.7202% акцій ПАТ АКБ "АРКАДА"</p> <p>Контролер ТОВ "Оберіг - Будівництво" якому належить 9% акцій ТОВ "Нові матеріали і технології в будівництві" який є контролером ТОВ "НМТ ІНВЕСТМЕНТС" (діє від свого імені за рахунок активів венчурного інвест.фонду "Патріот-Буд") якому належить 4.2% акцій ТОВ "ПРОМІНЬ-С" якому належить 8.38% акцій ТОВ "НОВІ БУДІВЕЛЬНІ МАТЕРІАЛИ" якому належить 9.997% акцій ТОВ "ФІРМА "ДЕВЕЛОПЕР" якому належить 21.124% акцій ТОВ "КОМПАНІЯ РОЗВИТКУ БУДІВНИЦТВА" якому належить 49.387% акцій ПАТ АКБ "АРКАДА"</p> <p>Контролер ТОВ "Оберіг - Будівництво" якому належить 9% акцій ТОВ "Нові матеріали і технології в будівництві" який є контролером ТОВ "НМТ ІНВЕСТМЕНТС" (діє від свого імені за рахунок активів венчурного інвест.фонду "Патріот-Буд") якому належить 4.2% акцій ТОВ "ПРОМІНЬ-С" якому належить 8.38% акцій ТОВ "НОВІ БУДІВЕЛЬНІ МАТЕРІАЛИ" якому належить 9% акцій ТОВ "ПОСЛУГИ КОГЕНЕРАЦІЇ" якому належить 0.1% акцій ТОВ "ФІРМА "ДЕВЕЛОПЕР" якому належить 13.7202% акцій ПАТ АКБ "АРКАДА"</p> <p>Контролер ТОВ "Оберіг - Будівництво" якому належить 9% акцій ТОВ "Нові матеріали і технології в будівництві" який є контролером ТОВ "НМТ ІНВЕСТМЕНТС" (діє від свого імені за рахунок активів венчурного інвест.фонду "Патріот-Буд") якому належить 4.2% акцій ТОВ "ПРОМІНЬ-С" якому належить 8.38% акцій ТОВ "НОВІ БУДІВЕЛЬНІ МАТЕРІАЛИ" якому належить 9% акцій ТОВ "ПОСЛУГИ КОГЕНЕРАЦІЇ" якому належить 0.1% акцій ТОВ "ФІРМА "ДЕВЕЛОПЕР" якому належить 21.124% акцій ТОВ "КОМПАНІЯ РОЗВИТКУ БУДІВНИЦТВА" якому належить 49.387% акцій ПАТ АКБ "АРКАДА"</p> <p>Контролер ТОВ "Оберіг - Будівництво" якому належить 9% акцій ТОВ "Нові матеріали і технології в будівництві" який є контролером ТОВ "НМТ ІНВЕСТМЕНТС" (діє від свого імені за рахунок активів венчурного інвест.фонду "Патріот-Буд") якому належить 4.2% акцій ТОВ "ПРОМІНЬ-С" якому належить 7.11% акцій ТОВ "КОМПАНІЯ РОЗВИТКУ БУДІВНИЦТВА" якому належить 49.387% акцій ПАТ АКБ "АРКАДА"</p>

1	2	3	4	5	6	7	8	9
								<p>Контролер ТОВ "Оберіг - Будівництво" якому належить 9% акцій ТОВ "Нові матеріали і технології в будівництві" який є контролером ТОВ "НМТ ІНВЕСТМЕНТС" (діє від свого імені за рахунок активів венчурного інвест.фонду "Патріот-Буд") якому належить 4.2% акцій ТОВ "ПРОМІНЬ-С" якому належить 9% акцій ТОВ "Фірма "ПАРМ" якому належить 0.0003% акцій ПАТ АКБ "АРКАДА"</p> <p>Контролер ТОВ "Оберіг - Будівництво" якому належить 9% акцій ТОВ "Нові матеріали і технології в будівництві" який є контролером ТОВ "НМТ ІНВЕСТМЕНТС" (діє від свого імені за рахунок активів венчурного інвест.фонду "Патріот-Буд") якому належить 4.2% акцій ТОВ "ПРОМІНЬ-С" якому належить 9% акцій ТОВ "Фірма "ПАРМ" якому належить 9.8899% акцій ТОВ "ФІРМА "ДЕВЕЛОПЕР" якому належить 13.7202% акцій ПАТ АКБ "АРКАДА"</p> <p>Контролер ТОВ "Оберіг - Будівництво" якому належить 9% акцій ТОВ "Нові матеріали і технології в будівництві" який є контролером ТОВ "НМТ ІНВЕСТМЕНТС" (діє від свого імені за рахунок активів венчурного інвест.фонду "Патріот-Буд") якому належить 4.2% акцій ТОВ "ПРОМІНЬ-С" якому належить 9% акцій ТОВ "Фірма "ПАРМ" якому належить 9.8899% акцій ТОВ "ФІРМА "ДЕВЕЛОПЕР" якому належить 21.124% акцій ТОВ "КОМПАНІЯ РОЗВИТКУ БУДІВНИЦТВА" якому належить 49.387% акцій ПАТ АКБ "АРКАДА"</p> <p>Контролер ТОВ "Оберіг - Будівництво" якому належить 9% акцій ТОВ "Нові матеріали і технології в будівництві" який є контролером ТОВ "НМТ ІНВЕСТМЕНТС" (діє від свого імені за рахунок активів венчурного інвест.фонду "Патріот-Буд") якому належить 4.2% акцій ТОВ "ПРОМІНЬ-С" якому належить 9% акцій ТОВ "Фірма "ПАРМ" якому належить 9% акцій ТОВ "ПОСЛУГИ КОГЕНЕРАЦІЇ" якому належить 0.1% акцій ТОВ "ФІРМА "ДЕВЕЛОПЕР" якому належить 13.7202% акцій ПАТ АКБ "АРКАДА"</p> <p>Контролер ТОВ "Оберіг - Будівництво" якому належить 9% акцій ТОВ "Нові матеріали і технології в будівництві" який є контролером ТОВ "НМТ ІНВЕСТМЕНТС" (діє від свого імені за рахунок активів венчурного інвест.фонду "Патріот-Буд") якому належить 4.2% акцій ТОВ "ПРОМІНЬ-С" якому належить 9% акцій ТОВ "Фірма "ПАРМ" якому належить 9% акцій ТОВ "ПОСЛУГИ КОГЕНЕРАЦІЇ" якому належить 0.1% акцій ТОВ "ФІРМА "ДЕВЕЛОПЕР" якому належить 21.124% акцій ТОВ "КОМПАНІЯ РОЗВИТКУ БУДІВНИЦТВА" якому належить 49.387% акцій ПАТ АКБ "АРКАДА"</p>

1	2	3	4	5	6	7	8	9
								<p>Контролер ТОВ "Оберіг - Будівництво" якому належить 9% акцій ТОВ "Нові матеріали і технології в будівництві" який є контролером ТОВ "НМТ ІНВЕСТМЕНТС" (діє від свого імені за рахунок активів венчурного інвест.фонду "Патріот-Буд") якому належить 4.2% акцій ТОВ "ПРОМІНЬ-С" якому належить 9% акцій ТОВ "Фірма "ПАрМ" якому належить 9.7% акцій ТОВ "Корпорація розвитку Київської області" якому належить 9% акцій ТОВ "ПОСЛУГИ КОГЕНЕРАЦІЇ" якому належить 0.1% акцій ТОВ "ФІРМА "ДЕВЕЛОПЕР" якому належить 13.7202% акцій ПАТ АКБ "АРКАДА"</p> <p>Контролер ТОВ "Оберіг - Будівництво" якому належить 9% акцій ТОВ "Нові матеріали і технології в будівництві" який є контролером ТОВ "НМТ ІНВЕСТМЕНТС" (діє від свого імені за рахунок активів венчурного інвест.фонду "Патріот-Буд") якому належить 4.2% акцій ТОВ "ПРОМІНЬ-С" якому належить 9% акцій ТОВ "Фірма "ПАрМ" якому належить 9.7% акцій ТОВ "Корпорація розвитку Київської області" якому належить 9% акцій ТОВ "ПОСЛУГИ КОГЕНЕРАЦІЇ" якому належить 0.1% акцій ТОВ "ФІРМА "ДЕВЕЛОПЕР" якому належить 21.124% акцій ТОВ "КОМПАНІЯ РОЗВИТКУ БУДІВНИЦТВА" якому належить 49.387% акцій ПАТ АКБ "АРКАДА"</p> <p>Контролер ТОВ "Оберіг - Будівництво" якому належить 9% акцій ТОВ "Нові матеріали і технології в будівництві" який є контролером ТОВ "НМТ ІНВЕСТМЕНТС" (діє від свого імені за рахунок активів венчурного інвест.фонду "Патріот-Буд") якому належить 4.2% акцій ТОВ "ПРОМІНЬ-С" якому належить 9% акцій ТОВ "Будівництво та реконструкція" якому належить 9.5% акцій ТОВ "ПОСЛУГИ КОГЕНЕРАЦІЇ" якому належить 0.1% акцій ТОВ "ФІРМА "ДЕВЕЛОПЕР" якому належить 13.7202% акцій ПАТ АКБ "АРКАДА"</p> <p>Контролер ТОВ "Оберіг - Будівництво" якому належить 9% акцій ТОВ "Нові матеріали і технології в будівництві" який є контролером ТОВ "НМТ ІНВЕСТМЕНТС" (діє від свого імені за рахунок активів венчурного інвест.фонду "Патріот-Буд") якому належить 4.2% акцій ТОВ "ПРОМІНЬ-С" якому належить 9% акцій ТОВ "Будівництво та реконструкція" якому належить 9.5% акцій ТОВ "ПОСЛУГИ КОГЕНЕРАЦІЇ" якому належить 0.1% акцій ТОВ "ФІРМА "ДЕВЕЛОПЕР" якому належить 21.124% акцій ТОВ "КОМПАНІЯ РОЗВИТКУ БУДІВНИЦТВА" якому належить 49.387% акцій ПАТ АКБ "АРКАДА"</p>

1	2	3	4	5	6	7	8	9
								<p>Контролер ТОВ "Оберіг - Будівництво" якому належить 9% акцій ТОВ "Нові матеріали і технології в будівництві" який є контролером ТОВ "НМТ ІНВЕСТМЕНТС" (діє від свого імені за рахунок активів венчурного інвест.фонду "Патріот-Буд") якому належить 9% акцій ТОВ "ТОРГКОНТРАКТ" якому належить 9.9828% акцій ТОВ "ФІРМА "ДЕВЕЛОПЕР" якому належить 13.7202% акцій ПАТ АКБ "АРКАДА"</p> <p>Контролер ТОВ "Оберіг - Будівництво" якому належить 9% акцій ТОВ "Нові матеріали і технології в будівництві" який є контролером ТОВ "НМТ ІНВЕСТМЕНТС" (діє від свого імені за рахунок активів венчурного інвест.фонду "Патріот-Буд") якому належить 9% акцій ТОВ "ТОРГКОНТРАКТ" якому належить 9.9828% акцій ТОВ "ФІРМА "ДЕВЕЛОПЕР" якому належить 21.124% акцій ТОВ "КОМПАНІЯ РОЗВИТКУ БУДІВНИЦТВА" якому належить 49.387% акцій ПАТ АКБ "АРКАДА"</p> <p>Контролер ТОВ "Оберіг - Будівництво" якому належить 9% акцій ТОВ "Нові матеріали і технології в будівництві" який є контролером ТОВ "НМТ ІНВЕСТМЕНТС" (діє від свого імені за рахунок активів венчурного інвест.фонду "Патріот-Буд") якому належить 9% акцій ТОВ "ТОРГКОНТРАКТ" якому належить 7.377% акцій ТОВ "КОМПАНІЯ РОЗВИТКУ БУДІВНИЦТВА" якому належить 49.387% акцій ПАТ АКБ "АРКАДА"</p> <p>Контролер ТОВ "Оберіг - Будівництво" якому належить 9% акцій ТОВ "Нові матеріали і технології в будівництві" який є контролером ТОВ "НМТ ІНВЕСТМЕНТС" (діє від свого імені за рахунок активів венчурного інвест.фонду "Патріот-Буд") якому належить 9% акцій ТОВ "ТОРГКОНТРАКТ" якому належить 9% акцій ТОВ "Фірма "ПАрМ" якому належить 0.0003% акцій ПАТ АКБ "АРКАДА"</p> <p>Контролер ТОВ "Оберіг - Будівництво" якому належить 9% акцій ТОВ "Нові матеріали і технології в будівництві" який є контролером ТОВ "НМТ ІНВЕСТМЕНТС" (діє від свого імені за рахунок активів венчурного інвест.фонду "Патріот-Буд") якому належить 9% акцій ТОВ "ТОРГКОНТРАКТ" якому належить 9% акцій ТОВ "Фірма "ПАрМ" якому належить 9.8899% акцій ТОВ "ФІРМА "ДЕВЕЛОПЕР" якому належить 13.7202% акцій ПАТ АКБ "АРКАДА"</p>

1	2	3	4	5	6	7	8	9
								<p>Контролер ТОВ "Оберіг - Будівництво" якому належить 9% акцій ТОВ "Нові матеріали і технології в будівництві" який є контролером ТОВ "НМТ ІНВЕСТМЕНТС" (діє від свого імені за рахунок активів венчурного інвест.фонду "Патріот-Буд") якому належить 9% акцій ТОВ "ТОРГКОНТРАКТ" якому належить 9% акцій ТОВ "Фірма "ПАрМ" якому належить 9.8899% акцій ТОВ "ФІРМА "ДЕВЕЛОПЕР" якому належить 21.124% акцій ТОВ "КОМПАНІЯ РОЗВИТКУ БУДІВНИЦТВА" якому належить 49.387% акцій ПАТ АКБ "АРКАДА"</p> <p>Контролер ТОВ "Оберіг - Будівництво" якому належить 9% акцій ТОВ "Нові матеріали і технології в будівництві" який є контролером ТОВ "НМТ ІНВЕСТМЕНТС" (діє від свого імені за рахунок активів венчурного інвест.фонду "Патріот-Буд") якому належить 9% акцій ТОВ "ТОРГКОНТРАКТ" якому належить 9% акцій ТОВ "Фірма "ПАрМ" якому належить 9% акцій ТОВ "ПОСЛУГИ КОГЕНЕРАЦІЇ" якому належить 0.1% акцій ТОВ "ФІРМА "ДЕВЕЛОПЕР" якому належить 13.7202% акцій ПАТ АКБ "АРКАДА"</p> <p>Контролер ТОВ "Оберіг - Будівництво" якому належить 9% акцій ТОВ "Нові матеріали і технології в будівництві" який є контролером ТОВ "НМТ ІНВЕСТМЕНТС" (діє від свого імені за рахунок активів венчурного інвест.фонду "Патріот-Буд") якому належить 9% акцій ТОВ "ТОРГКОНТРАКТ" якому належить 9% акцій ТОВ "Фірма "ПАрМ" якому належить 9% акцій ТОВ "ПОСЛУГИ КОГЕНЕРАЦІЇ" якому належить 0.1% акцій ТОВ "ФІРМА "ДЕВЕЛОПЕР" якому належить 21.124% акцій ТОВ "КОМПАНІЯ РОЗВИТКУ БУДІВНИЦТВА" якому належить 49.387% акцій ПАТ АКБ "АРКАДА"</p> <p>Контролер ТОВ "Оберіг - Будівництво" якому належить 9% акцій ТОВ "Нові матеріали і технології в будівництві" який є контролером ТОВ "НМТ ІНВЕСТМЕНТС" (діє від свого імені за рахунок активів венчурного інвест.фонду "Патріот-Буд") якому належить 9% акцій ТОВ "ТОРГКОНТРАКТ" якому належить 9% акцій ТОВ "Фірма "ПАрМ" якому належить 9.7% акцій ТОВ "Корпорація розвитку Київської області" якому належить 9% акцій ТОВ "ПОСЛУГИ КОГЕНЕРАЦІЇ" якому належить 0.1% акцій ТОВ "ФІРМА "ДЕВЕЛОПЕР" якому належить 13.7202% акцій ПАТ АКБ "АРКАДА"</p>

1	2	3	4	5	6	7	8	9
								<p>Контролер ТОВ "Оберіг - Будівництво" якому належить 9% акцій ТОВ "Нові матеріали і технології в будівництві" який є контролером ТОВ "НМТ ІНВЕСТМЕНТС" (діє від свого імені за рахунок активів венчурного інвест.фонду "Патріот-Буд") якому належить 9% акцій ТОВ "ТОРГКОНТРАКТ" якому належить 9% акцій ТОВ "Фірма "ПАРМ" якому належить 9.7% акцій ТОВ "Корпорація розвитку Київської області" якому належить 9% акцій ТОВ "ПОСЛУГИ КОГЕНЕРАЦІЇ" якому належить 0.1% акцій ТОВ "ФІРМА "ДЕВЕЛОПЕР" якому належить 21.124% акцій ТОВ "КОМПАНІЯ РОЗВИТКУ БУДІВНИЦТВА" якому належить 49.387% акцій ПАТ АКБ "АРКАДА"</p> <p>Контролер ТОВ "Оберіг - Будівництво" якому належить 9% акцій ТОВ "Нові матеріали і технології в будівництві" який є контролером ТОВ "НМТ ІНВЕСТМЕНТС" (діє від свого імені за рахунок активів венчурного інвест.фонду "Патріот-Буд") якому належить 9% акцій ТОВ "ТОРГКОНТРАКТ" якому належить 9.98% акцій ТОВ "ПРОМІНЬ-С" якому належить 8.38% акцій ТОВ "НОВІ БУДІВЕЛЬНІ МАТЕРІАЛИ" якому належить 6.0253% акцій ПАТ АКБ "АРКАДА"</p> <p>Контролер ТОВ "Оберіг - Будівництво" якому належить 9% акцій ТОВ "Нові матеріали і технології в будівництві" який є контролером ТОВ "НМТ ІНВЕСТМЕНТС" (діє від свого імені за рахунок активів венчурного інвест.фонду "Патріот-Буд") якому належить 9% акцій ТОВ "ТОРГКОНТРАКТ" якому належить 9.98% акцій ТОВ "ПРОМІНЬ-С" якому належить 8.38% акцій ТОВ "НОВІ БУДІВЕЛЬНІ МАТЕРІАЛИ" якому належить 9.997% акцій ТОВ "ФІРМА "ДЕВЕЛОПЕР" якому належить 13.7202% акцій ПАТ АКБ "АРКАДА"</p> <p>Контролер ТОВ "Оберіг - Будівництво" якому належить 9% акцій ТОВ "Нові матеріали і технології в будівництві" який є контролером ТОВ "НМТ ІНВЕСТМЕНТС" (діє від свого імені за рахунок активів венчурного інвест.фонду "Патріот-Буд") якому належить 9% акцій ТОВ "ТОРГКОНТРАКТ" якому належить 9.98% акцій ТОВ "ПРОМІНЬ-С" якому належить 8.38% акцій ТОВ "НОВІ БУДІВЕЛЬНІ МАТЕРІАЛИ" якому належить 9.997% акцій ТОВ "ФІРМА "ДЕВЕЛОПЕР" якому належить 21.124% акцій ТОВ "КОМПАНІЯ РОЗВИТКУ БУДІВНИЦТВА" якому належить 49.387% акцій ПАТ АКБ "АРКАДА"</p>

1	2	3	4	5	6	7	8	9
								<p>Контролер ТОВ "Оберіг - Будівництво" якому належить 9% акцій ТОВ "Нові матеріали і технології в будівництві" який є контролером ТОВ "НМТ ІНВЕСТМЕНТС" (діє від свого імені за рахунок активів венчурного інвест.фонду "Патріот-Буд") якому належить 9% акцій ТОВ "ТОРГКОНТРАКТ" якому належить 9.98% акцій ТОВ "ПРОМІНЬ-С" якому належить 8.38% акцій ТОВ "НОВІ БУДІВЕЛЬНІ МАТЕРІАЛИ" якому належить 9% акцій ТОВ "ПОСЛУГИ КОГЕНЕРАЦІЇ" якому належить 0.1% акцій ТОВ "ФІРМА "ДЕВЕЛОПЕР" якому належить 13.7202% акцій ПАТ АКБ "АРКАДА"</p> <p>Контролер ТОВ "Оберіг - Будівництво" якому належить 9% акцій ТОВ "Нові матеріали і технології в будівництві" який є контролером ТОВ "НМТ ІНВЕСТМЕНТС" (діє від свого імені за рахунок активів венчурного інвест.фонду "Патріот-Буд") якому належить 9% акцій ТОВ "ТОРГКОНТРАКТ" якому належить 9.98% акцій ТОВ "ПРОМІНЬ-С" якому належить 8.38% акцій ТОВ "НОВІ БУДІВЕЛЬНІ МАТЕРІАЛИ" якому належить 9% акцій ТОВ "ПОСЛУГИ КОГЕНЕРАЦІЇ" якому належить 0.1% акцій ТОВ "ФІРМА "ДЕВЕЛОПЕР" якому належить 21.124% акцій ТОВ "КОМПАНІЯ РОЗВИТКУ БУДІВНИЦТВА" якому належить 49.387% акцій ПАТ АКБ "АРКАДА"</p> <p>Контролер ТОВ "Оберіг - Будівництво" якому належить 9% акцій ТОВ "Нові матеріали і технології в будівництві" який є контролером ТОВ "НМТ ІНВЕСТМЕНТС" (діє від свого імені за рахунок активів венчурного інвест.фонду "Патріот-Буд") якому належить 9% акцій ТОВ "ТОРГКОНТРАКТ" якому належить 9.98% акцій ТОВ "ПРОМІНЬ-С" якому належить 7.11% акцій ТОВ "КОМПАНІЯ РОЗВИТКУ БУДІВНИЦТВА" якому належить 49.387% акцій ПАТ АКБ "АРКАДА"</p> <p>Контролер ТОВ "Оберіг - Будівництво" якому належить 9% акцій ТОВ "Нові матеріали і технології в будівництві" який є контролером ТОВ "НМТ ІНВЕСТМЕНТС" (діє від свого імені за рахунок активів венчурного інвест.фонду "Патріот-Буд") якому належить 9% акцій ТОВ "ТОРГКОНТРАКТ" якому належить 9.98% акцій ТОВ "ПРОМІНЬ-С" якому належить 9% акцій ТОВ "Фірма "ПАрМ" якому належить 0.0003% акцій ПАТ АКБ "АРКАДА"</p> <p>Контролер ТОВ "Оберіг - Будівництво" якому належить 9% акцій ТОВ "Нові матеріали і технології в будівництві" який є контролером ТОВ "НМТ ІНВЕСТМЕНТС" (діє від свого імені за рахунок активів венчурного інвест.фонду "Патріот-Буд") якому належить 9% акцій ТОВ "ТОРГКОНТРАКТ" якому належить 9.98% акцій ТОВ "ПРОМІНЬ-С" якому належить 9% акцій ТОВ "Фірма "ПАрМ" якому належить 9.8899% акцій ТОВ "ФІРМА "ДЕВЕЛОПЕР" якому належить 13.7202% акцій ПАТ АКБ "АРКАДА"</p>

1	2	3	4	5	6	7	8	9
								<p>Контролер ТОВ "Оберіг - Будівництво" якому належить 9% акцій ТОВ "Нові матеріали і технології в будівництві" який є контролером ТОВ "НМТ ІНВЕСТМЕНТС" (діє від свого імені за рахунок активів венчурного інвест.фонду "Патріот-Буд") якому належить 9% акцій ТОВ "ТОРГКОНТРАКТ" якому належить 9.98% акцій ТОВ "ПРОМІНЬ-С" якому належить 9% акцій ТОВ "Фірма "ПАрМ" якому належить 9.8899% акцій ТОВ "ФІРМА "ДЕВЕЛОПЕР" якому належить 21.124% акцій ТОВ "КОМПАНІЯ РОЗВИТКУ БУДІВНИЦТВА" якому належить 49.387% акцій ПАТ АКБ "АРКАДА"</p> <p>Контролер ТОВ "Оберіг - Будівництво" якому належить 9% акцій ТОВ "Нові матеріали і технології в будівництві" який є контролером ТОВ "НМТ ІНВЕСТМЕНТС" (діє від свого імені за рахунок активів венчурного інвест.фонду "Патріот-Буд") якому належить 9% акцій ТОВ "ТОРГКОНТРАКТ" якому належить 9.98% акцій ТОВ "ПРОМІНЬ-С" якому належить 9% акцій ТОВ "Фірма "ПАрМ" якому належить 9% акцій ТОВ "ПОСЛУГИ КОГЕНЕРАЦІЇ" якому належить 0.1% акцій ТОВ "ФІРМА "ДЕВЕЛОПЕР" якому належить 13.7202% акцій ПАТ АКБ "АРКАДА"</p> <p>Контролер ТОВ "Оберіг - Будівництво" якому належить 9% акцій ТОВ "Нові матеріали і технології в будівництві" який є контролером ТОВ "НМТ ІНВЕСТМЕНТС" (діє від свого імені за рахунок активів венчурного інвест.фонду "Патріот-Буд") якому належить 9% акцій ТОВ "ТОРГКОНТРАКТ" якому належить 9.98% акцій ТОВ "ПРОМІНЬ-С" якому належить 9% акцій ТОВ "Фірма "ПАрМ" якому належить 9% акцій ТОВ "ПОСЛУГИ КОГЕНЕРАЦІЇ" якому належить 0.1% акцій ТОВ "ФІРМА "ДЕВЕЛОПЕР" якому належить 21.124% акцій ТОВ "КОМПАНІЯ РОЗВИТКУ БУДІВНИЦТВА" якому належить 49.387% акцій ПАТ АКБ "АРКАДА"</p> <p>Контролер ТОВ "Оберіг - Будівництво" якому належить 9% акцій ТОВ "Нові матеріали і технології в будівництві" який є контролером ТОВ "НМТ ІНВЕСТМЕНТС" (діє від свого імені за рахунок активів венчурного інвест.фонду "Патріот-Буд") якому належить 9% акцій ТОВ "ТОРГКОНТРАКТ" якому належить 9.98% акцій ТОВ "ПРОМІНЬ-С" якому належить 9% акцій ТОВ "Фірма "ПАрМ" якому належить 9% акцій ТОВ "ПОСЛУГИ КОГЕНЕРАЦІЇ" якому належить 0.1% акцій ТОВ "ФІРМА "ДЕВЕЛОПЕР" якому належить 13.7202% акцій ПАТ АКБ "АРКАДА"</p>

1	2	3	4	5	6	7	8	9
								<p>Контролер ТОВ "Оберіг - Будівництво" якому належить 9% акцій ТОВ "Нові матеріали і технології в будівництві" який є контролером ТОВ "НМТ ІНВЕСТМЕНТС" (діє від свого імені за рахунок активів венчурного інвест.фонду "Патріот-Буд") якому належить 9% акцій ТОВ "ТОРГКОНТРАКТ" якому належить 9.98% акцій ТОВ "ПРОМІНЬ-С" якому належить 9% акцій ТОВ "Фірма "ПАРМ" якому належить 9.7% акцій ТОВ "Корпорація розвитку Київської області" якому належить 9% акцій ТОВ "ПОСЛУГИ КОГЕНЕРАЦІЇ" якому належить 0.1% акцій ТОВ "ФІРМА "ДЕВЕЛОПЕР" якому належить 21.124% акцій ТОВ "КОМПАНІЯ РОЗВИТКУ БУДІВНИЦТВА" якому належить 49.387% акцій ПАТ АКБ "АРКАДА"</p> <p>Контролер ТОВ "Оберіг - Будівництво" якому належить 9% акцій ТОВ "Нові матеріали і технології в будівництві" який є контролером ТОВ "НМТ ІНВЕСТМЕНТС" (діє від свого імені за рахунок активів венчурного інвест.фонду "Патріот-Буд") якому належить 9% акцій ТОВ "ТОРГКОНТРАКТ" якому належить 9.98% акцій ТОВ "ПРОМІНЬ-С" якому належить 9% акцій ТОВ "Будівництво та реконструкція" якому належить 9.5% акцій ТОВ "ПОСЛУГИ КОГЕНЕРАЦІЇ" якому належить 0.1% акцій ТОВ "ФІРМА "ДЕВЕЛОПЕР" якому належить 13.7202% акцій ПАТ АКБ "АРКАДА"</p> <p>Контролер ТОВ "Оберіг - Будівництво" якому належить 9% акцій ТОВ "Нові матеріали і технології в будівництві" який є контролером ТОВ "НМТ ІНВЕСТМЕНТС" (діє від свого імені за рахунок активів венчурного інвест.фонду "Патріот-Буд") якому належить 9% акцій ТОВ "ТОРГКОНТРАКТ" якому належить 9.98% акцій ТОВ "ПРОМІНЬ-С" якому належить 9% акцій ТОВ "Будівництво та реконструкція" якому належить 9.5% акцій ТОВ "ПОСЛУГИ КОГЕНЕРАЦІЇ" якому належить 0.1% акцій ТОВ "ФІРМА "ДЕВЕЛОПЕР" якому належить 21.124% акцій ТОВ "КОМПАНІЯ РОЗВИТКУ БУДІВНИЦТВА" якому належить 49.387% акцій ПАТ АКБ "АРКАДА"</p> <p>Контролер ТОВ "Оберіг - Будівництво" якому належить 9% акцій ТОВ "Нові матеріали і технології в будівництві" який є контролером ТОВ "НМТ ІНВЕСТМЕНТС" (діє від свого імені за рахунок активів венчурного інвест.фонду "Патріот-Буд") якому належить 9% акцій ТОВ "ТОРГКОНТРАКТ" якому належить 9% акцій ТОВ "ПОСЛУГИ КОГЕНЕРАЦІЇ" якому належить 0.1% акцій ТОВ "ФІРМА "ДЕВЕЛОПЕР" якому належить 13.7202% акцій ПАТ АКБ "АРКАДА"</p>

1	2	3	4	5	6	7	8	9
								<p>Контролер ТОВ "Оберіг - Будівництво" якому належить 9% акцій ТОВ "Нові матеріали і технології в будівництві" який є контролером ТОВ "НМТ ІНВЕСТМЕНТС" (діє від свого імені за рахунок активів венчурного інвест.фонду "Патріот-Буд") якому належить 9% акцій ТОВ "ТОРГКОНТРАКТ" якому належить 9% акцій ТОВ "ПОСЛУГИ КОГЕНЕРАЦІЇ" якому належить 0.1% акцій ТОВ "ФІРМА "ДЕВЕЛОПЕР" якому належить 21.124% акцій ТОВ "КОМПАНІЯ РОЗВИТКУ БУДІВНИЦТВА" якому належить 49.387% акцій ПАТ АКБ "АРКАДА"</p> <p>Контролер ТОВ "Оберіг - Будівництво" якому належить 9% акцій ТОВ "Нові матеріали і технології в будівництві" який є контролером ТОВ "НМТ ІНВЕСТМЕНТС" (діє від свого імені за рахунок активів венчурного інвест.фонду "Патріот-Буд") який є контролером ТОВ "Оздоббудмеханізація" якому належить 9.5% акцій ТОВ "ПОСЛУГИ КОГЕНЕРАЦІЇ" якому належить 0.1% акцій ТОВ "ФІРМА "ДЕВЕЛОПЕР" якому належить 13.7202% акцій ПАТ АКБ "АРКАДА"</p> <p>Контролер ТОВ "Оберіг - Будівництво" якому належить 9% акцій ТОВ "Нові матеріали і технології в будівництві" який є контролером ТОВ "НМТ ІНВЕСТМЕНТС" (діє від свого імені за рахунок активів венчурного інвест.фонду "Патріот-Буд") який є контролером ТОВ "Оздоббудмеханізація" якому належить 9.5% акцій ТОВ "ПОСЛУГИ КОГЕНЕРАЦІЇ" якому належить 0.1% акцій ТОВ "ФІРМА "ДЕВЕЛОПЕР" якому належить 21.124% акцій ТОВ "КОМПАНІЯ РОЗВИТКУ БУДІВНИЦТВА" якому належить 49.387% акцій ПАТ АКБ "АРКАДА"</p> <p>Контролер ТОВ "Оберіг - Будівництво" якому належить 9% акцій ТОВ "Нові матеріали і технології в будівництві" якому належить 9% акцій ТОВ "ПОСЛУГИ КОГЕНЕРАЦІЇ" якому належить 0.1% акцій ТОВ "ФІРМА "ДЕВЕЛОПЕР" якому належить 13.7202% акцій ПАТ АКБ "АРКАДА"</p> <p>Контролер ТОВ "Оберіг - Будівництво" якому належить 9% акцій ТОВ "Нові матеріали і технології в будівництві" якому належить 9% акцій ТОВ "ПОСЛУГИ КОГЕНЕРАЦІЇ" якому належить 0.1% акцій ТОВ "ФІРМА "ДЕВЕЛОПЕР" якому належить 21.124% акцій ТОВ "КОМПАНІЯ РОЗВИТКУ БУДІВНИЦТВА" якому належить 49.387% акцій ПАТ АКБ "АРКАДА"</p> <p>Контролер ТОВ "Оберіг - Будівництво" якому належить 9.7% акцій ТОВ "Корпорація розвитку Київської області" якому належить 9% акцій ТОВ "ПОСЛУГИ КОГЕНЕРАЦІЇ" якому належить 0.1% акцій ТОВ "ФІРМА "ДЕВЕЛОПЕР" якому належить 13.7202% акцій ПАТ АКБ "АРКАДА"</p>

1	2	3	4	5	6	7	8	9
								Контролер ТОВ "Оберіг - Будівництво" якому належить 9.7% акцій ТОВ "Корпорація розвитку Київської області" якому належить 9% акцій ТОВ "ПОСЛУГИ КОГЕНЕРАЦІЇ" якому належить 0.1% акцій ТОВ "ФІРМА "ДЕВЕЛОПЕР" якому належить 21.124% акцій ТОВ "КОМПАНІЯ РОЗВИТКУ БУДІВНИЦТВА" якому належить 49.387% акцій ПАТ АКБ "АРКАДА"
28	Кристинчук Ганна Іванівна	ФО	Ні	УКРАЇНА, Рівненська область, Березнівський район, смт. Соснове	0,0000	0,8387	0,8387	Контролер ТОВ "Гарант-Будівництво" якому належить 0.1% акцій ТОВ "ФІРМА "ДЕВЕЛОПЕР" якому належить 13.7202% акцій ПАТ АКБ "АРКАДА" Контролер ТОВ "Гарант-Будівництво" якому належить 0.1% акцій ТОВ "ФІРМА "ДЕВЕЛОПЕР" якому належить 21.124% акцій ТОВ "КОМПАНІЯ РОЗВИТКУ БУДІВНИЦТВА" якому належить 49.387% акцій ПАТ АКБ "АРКАДА" Контролер ТОВ "Гарант-Будівництво" якому належить 9.98% акцій ТОВ "ПРОМІНЬ-С" якому належить 8.38% акцій ТОВ "НОВІ БУДІВЕЛЬНІ МАТЕРІАЛИ" якому належить 6.0253% акцій ПАТ АКБ "АРКАДА" Контролер ТОВ "Гарант-Будівництво" якому належить 9.98% акцій ТОВ "ПРОМІНЬ-С" якому належить 8.38% акцій ТОВ "НОВІ БУДІВЕЛЬНІ МАТЕРІАЛИ" якому належить 9.997% акцій ТОВ "ФІРМА "ДЕВЕЛОПЕР" якому належить 13.7202% акцій ПАТ АКБ "АРКАДА" Контролер ТОВ "Гарант-Будівництво" якому належить 9.98% акцій ТОВ "ПРОМІНЬ-С" якому належить 8.38% акцій ТОВ "НОВІ БУДІВЕЛЬНІ МАТЕРІАЛИ" якому належить 9.997% акцій ТОВ "ФІРМА "ДЕВЕЛОПЕР" якому належить 21.124% акцій ТОВ "КОМПАНІЯ РОЗВИТКУ БУДІВНИЦТВА" якому належить 49.387% акцій ПАТ АКБ "АРКАДА" Контролер ТОВ "Гарант-Будівництво" якому належить 9.98% акцій ТОВ "ПРОМІНЬ-С" якому належить 8.38% акцій ТОВ "НОВІ БУДІВЕЛЬНІ МАТЕРІАЛИ" якому належить 9% акцій ТОВ "ПОСЛУГИ КОГЕНЕРАЦІЇ" якому належить 0.1% акцій ТОВ "ФІРМА "ДЕВЕЛОПЕР" якому належить 13.7202% акцій ПАТ АКБ "АРКАДА" Контролер ТОВ "Гарант-Будівництво" якому належить 9.98% акцій ТОВ "ПРОМІНЬ-С" якому належить 8.38% акцій ТОВ "НОВІ БУДІВЕЛЬНІ МАТЕРІАЛИ" якому належить 9% акцій ТОВ "ПОСЛУГИ КОГЕНЕРАЦІЇ" якому належить 0.1% акцій ТОВ "ФІРМА "ДЕВЕЛОПЕР" якому належить 21.124% акцій ТОВ "КОМПАНІЯ РОЗВИТКУ БУДІВНИЦТВА" якому належить 49.387% акцій ПАТ АКБ "АРКАДА" Контролер ТОВ "Гарант-Будівництво" якому належить 9.98% акцій ТОВ "ПРОМІНЬ-С" якому належить 7.11% акцій ТОВ "КОМПАНІЯ РОЗВИТКУ БУДІВНИЦТВА" якому належить 49.387% акцій ПАТ АКБ "АРКАДА"

1	2	3	4	5	6	7	8	9
								<p>Контролер ТОВ "Гарант-Будівництво" якому належить 9.98% акцій ТОВ "ПРОМІНЬ-С" якому належить 9% акцій ТОВ "Фірма "ПАРМ" якому належить 0.0003% акцій ПАТ АКБ "АРКАДА"</p> <p>Контролер ТОВ "Гарант-Будівництво" якому належить 9.98% акцій ТОВ "ПРОМІНЬ-С" якому належить 9% акцій ТОВ "Фірма "ПАРМ" якому належить 9.8899% акцій ТОВ "ФІРМА "ДЕВЕЛОПЕР" якому належить 13.7202% акцій ПАТ АКБ "АРКАДА"</p> <p>Контролер ТОВ "Гарант-Будівництво" якому належить 9.98% акцій ТОВ "ПРОМІНЬ-С" якому належить 9% акцій ТОВ "Фірма "ПАРМ" якому належить 9.8899% акцій ТОВ "ФІРМА "ДЕВЕЛОПЕР" якому належить 21.124% акцій ТОВ "КОМПАНІЯ РОЗВИТКУ БУДІВНИЦТВА" якому належить 49.387% акцій ПАТ АКБ "АРКАДА"</p> <p>Контролер ТОВ "Гарант-Будівництво" якому належить 9.98% акцій ТОВ "ПРОМІНЬ-С" якому належить 9% акцій ТОВ "Фірма "ПАРМ" якому належить 9% акцій ТОВ "ПОСЛУГИ КОГЕНЕРАЦІЇ" якому належить 0.1% акцій ТОВ "ФІРМА "ДЕВЕЛОПЕР" якому належить 13.7202% акцій ПАТ АКБ "АРКАДА"</p> <p>Контролер ТОВ "Гарант-Будівництво" якому належить 9.98% акцій ТОВ "ПРОМІНЬ-С" якому належить 9% акцій ТОВ "Фірма "ПАРМ" якому належить 9% акцій ТОВ "ПОСЛУГИ КОГЕНЕРАЦІЇ" якому належить 0.1% акцій ТОВ "ФІРМА "ДЕВЕЛОПЕР" якому належить 21.124% акцій ТОВ "КОМПАНІЯ РОЗВИТКУ БУДІВНИЦТВА" якому належить 49.387% акцій ПАТ АКБ "АРКАДА"</p> <p>Контролер ТОВ "Гарант-Будівництво" якому належить 9.98% акцій ТОВ "ПРОМІНЬ-С" якому належить 9% акцій ТОВ "Фірма "ПАРМ" якому належить 9.7% акцій ТОВ "Корпорація розвитку Київської області" якому належить 9% акцій ТОВ "ПОСЛУГИ КОГЕНЕРАЦІЇ" якому належить 0.1% акцій ТОВ "ФІРМА "ДЕВЕЛОПЕР" якому належить 13.7202% акцій ПАТ АКБ "АРКАДА"</p> <p>Контролер ТОВ "Гарант-Будівництво" якому належить 9.98% акцій ТОВ "ПРОМІНЬ-С" якому належить 9% акцій ТОВ "Фірма "ПАРМ" якому належить 9.7% акцій ТОВ "Корпорація розвитку Київської області" якому належить 9% акцій ТОВ "ПОСЛУГИ КОГЕНЕРАЦІЇ" якому належить 0.1% акцій ТОВ "ФІРМА "ДЕВЕЛОПЕР" якому належить 21.124% акцій ТОВ "КОМПАНІЯ РОЗВИТКУ БУДІВНИЦТВА" якому належить 49.387% акцій ПАТ АКБ "АРКАДА"</p>

1	2	3	4	5	6	7	8	9
								<p>Контролер ТОВ "Гарант-Будівництво" якому належить 9.98% акцій ТОВ "ПРОМІНЬ-С" якому належить 9% акцій ТОВ "Будівництво та реконструкція" якому належить 9.5% акцій ТОВ "ПОСЛУГИ КОГЕНЕРАЦІЇ" якому належить 0.1% акцій ТОВ "ФІРМА "ДЕВЕЛОПЕР" якому належить 13.7202% акцій ПАТ АКБ "АРКАДА"</p> <p>Контролер ТОВ "Гарант-Будівництво" якому належить 9.98% акцій ТОВ "ПРОМІНЬ-С" якому належить 9% акцій ТОВ "Будівництво та реконструкція" якому належить 9.5% акцій ТОВ "ПОСЛУГИ КОГЕНЕРАЦІЇ" якому належить 0.1% акцій ТОВ "ФІРМА "ДЕВЕЛОПЕР" якому належить 21.124% акцій ТОВ "КОМПАНІЯ РОЗВИТКУ БУДІВНИЦТВА" якому належить 49.387% акцій ПАТ АКБ "АРКАДА"</p> <p>Контролер ТОВ "Гарант-Будівництво" якому належить 9% акцій ТОВ "Нові матеріали і технології в будівництві" який є контролером ТОВ "НМТ ІНВЕСТМЕНТС" (діє від свого імені за рахунок активів пайового венчурного інвест. фонду недиверс. виду закритого типу "Сучасні будівельні технології") якому належить 8.53% акцій ТОВ "НОВІ БУДІВЕЛЬНІ МАТЕРІАЛИ" якому належить 6.0253% акцій ПАТ АКБ "АРКАДА"</p> <p>Контролер ТОВ "Гарант-Будівництво" якому належить 9% акцій ТОВ "Нові матеріали і технології в будівництві" який є контролером ТОВ "НМТ ІНВЕСТМЕНТС" (діє від свого імені за рахунок активів пайового венчурного інвест. фонду недиверс. виду закритого типу "Сучасні будівельні технології") якому належить 8.53% акцій ТОВ "НОВІ БУДІВЕЛЬНІ МАТЕРІАЛИ" якому належить 9.997% акцій ТОВ "ФІРМА "ДЕВЕЛОПЕР" якому належить 13.7202% акцій ПАТ АКБ "АРКАДА"</p> <p>Контролер ТОВ "Гарант-Будівництво" якому належить 9% акцій ТОВ "Нові матеріали і технології в будівництві" який є контролером ТОВ "НМТ ІНВЕСТМЕНТС" (діє від свого імені за рахунок активів пайового венчурного інвест. фонду недиверс. виду закритого типу "Сучасні будівельні технології") якому належить 8.53% акцій ТОВ "НОВІ БУДІВЕЛЬНІ МАТЕРІАЛИ" якому належить 9.997% акцій ТОВ "ФІРМА "ДЕВЕЛОПЕР" якому належить 21.124% акцій ТОВ "КОМПАНІЯ РОЗВИТКУ БУДІВНИЦТВА" якому належить 49.387% акцій ПАТ АКБ "АРКАДА"</p> <p>Контролер ТОВ "Гарант-Будівництво" якому належить 9% акцій ТОВ "Нові матеріали і технології в будівництві" який є контролером ТОВ "НМТ ІНВЕСТМЕНТС" (діє від свого імені за рахунок активів пайового венчурного інвест. фонду недиверс. виду закритого типу "Сучасні будівельні технології") якому належить 8.53% акцій ТОВ "НОВІ БУДІВЕЛЬНІ МАТЕРІАЛИ" якому належить 9% акцій ТОВ "ПОСЛУГИ КОГЕНЕРАЦІЇ" якому належить 0.1% акцій ТОВ "ФІРМА "ДЕВЕЛОПЕР" якому належить 13.7202% акцій ПАТ АКБ "АРКАДА"</p>

1	2	3	4	5	6	7	8	9
								<p>Контролер ТОВ "Гарант-Будівництво" якому належить 9% акцій ТОВ "Нові матеріали і технології в будівництві" який є контролером ТОВ "НМТ ІНВЕСТМЕНТС" (діє від свого імені за рахунок активів пайового венчурного інвест. фонду недиверс. виду закритого типу "Сучасні будівельні технології") якому належить 8.53% акцій ТОВ "НОВІ БУДІВЕЛЬНІ МАТЕРІАЛИ" якому належить 9% акцій ТОВ "ПОСЛУГИ КОГЕНЕРАЦІЇ" якому належить 0.1% акцій ТОВ "ФІРМА "ДЕВЕЛОПЕР" якому належить 21.124% акцій ТОВ "КОМПАНІЯ РОЗВИТКУ БУДІВНИЦТВА" якому належить 49.387% акцій ПАТ АКБ "АРКАДА"</p> <p>Контролер ТОВ "Гарант-Будівництво" якому належить 9% акцій ТОВ "Нові матеріали і технології в будівництві" який є контролером ТОВ "НМТ ІНВЕСТМЕНТС" (діє від свого імені за рахунок активів пайового венчурного інвест. фонду недиверс. виду закритого типу "Сучасні будівельні технології") якому належить 9.897% акцій ТОВ "ФІРМА "ДЕВЕЛОПЕР" якому належить 13.7202% акцій ПАТ АКБ "АРКАДА"</p> <p>Контролер ТОВ "Гарант-Будівництво" якому належить 9% акцій ТОВ "Нові матеріали і технології в будівництві" який є контролером ТОВ "НМТ ІНВЕСТМЕНТС" (діє від свого імені за рахунок активів пайового венчурного інвест. фонду недиверс. виду закритого типу "Сучасні будівельні технології") якому належить 9.897% акцій ТОВ "ФІРМА "ДЕВЕЛОПЕР" якому належить 21.124% акцій ТОВ "КОМПАНІЯ РОЗВИТКУ БУДІВНИЦТВА" якому належить 49.387% акцій ПАТ АКБ "АРКАДА"</p> <p>Контролер ТОВ "Гарант-Будівництво" якому належить 9% акцій ТОВ "Нові матеріали і технології в будівництві" який є контролером ТОВ "НМТ ІНВЕСТМЕНТС" (діє від свого імені за рахунок активів пайового венчурного інвест. фонду недиверс. виду закритого типу "Сучасні будівельні технології") який є контролером ТОВ "Бориспіль Капітель" якому належить 0.0078% акцій ПАТ АКБ "АРКАДА"</p> <p>Контролер ТОВ "Гарант-Будівництво" якому належить 9% акцій ТОВ "Нові матеріали і технології в будівництві" який є контролером ТОВ "НМТ ІНВЕСТМЕНТС" (діє від свого імені за рахунок активів пайового венчурного інвест. фонду недиверс. виду закритого типу "Сучасні будівельні технології") який є контролером ТОВ "Бориспіль Капітель" якому належить 9% акцій ТОВ "ПОСЛУГИ КОГЕНЕРАЦІЇ" якому належить 0.1% акцій ТОВ "ФІРМА "ДЕВЕЛОПЕР" якому належить 13.7202% акцій ПАТ АКБ "АРКАДА"</p>

1	2	3	4	5	6	7	8	9
								<p>Контролер ТОВ "Гарант-Будівництво" якому належить 9% акцій ТОВ "Нові матеріали і технології в будівництві" який є контролером ТОВ "НМТ ІНВЕСТМЕНТС" (діє від свого імені за рахунок активів пайового венчурного інвест. фонду недиверс. виду закритого типу "Сучасні будівельні технології") який є контролером ТОВ "Бориспіль Капітель" якому належить 9% акцій ТОВ "ПОСЛУГИ КОГЕНЕРАЦІЇ" якому належить 0.1% акцій ТОВ "ФІРМА "ДЕВЕЛОПЕР" якому належить 21.124% акцій ТОВ "КОМПАНІЯ РОЗВИТКУ БУДІВНИЦТВА" якому належить 49.387% акцій ПАТ АКБ "АРКАДА"</p> <p>Контролер ТОВ "Гарант-Будівництво" якому належить 9% акцій ТОВ "Нові матеріали і технології в будівництві" який є контролером ТОВ "НМТ ІНВЕСТМЕНТС" (діє від свого імені за рахунок активів пайового венчурного інвест. фонду недиверс. виду закритого типу "Сучасні будівельні технології") якому належить 9.673% акцій ТОВ "Корпорація розвитку Київської області" якому належить 9% акцій ТОВ "ПОСЛУГИ КОГЕНЕРАЦІЇ" якому належить 0.1% акцій ТОВ "ФІРМА "ДЕВЕЛОПЕР" якому належить 13.7202% акцій ПАТ АКБ "АРКАДА"</p> <p>Контролер ТОВ "Гарант-Будівництво" якому належить 9% акцій ТОВ "Нові матеріали і технології в будівництві" який є контролером ТОВ "НМТ ІНВЕСТМЕНТС" (діє від свого імені за рахунок активів пайового венчурного інвест. фонду недиверс. виду закритого типу "Сучасні будівельні технології") якому належить 9.673% акцій ТОВ "Корпорація розвитку Київської області" якому належить 9% акцій ТОВ "ПОСЛУГИ КОГЕНЕРАЦІЇ" якому належить 0.1% акцій ТОВ "ФІРМА "ДЕВЕЛОПЕР" якому належить 21.124% акцій ТОВ "КОМПАНІЯ РОЗВИТКУ БУДІВНИЦТВА" якому належить 49.387% акцій ПАТ АКБ "АРКАДА"</p> <p>Контролер ТОВ "Гарант-Будівництво" якому належить 9% акцій ТОВ "Нові матеріали і технології в будівництві" який є контролером ТОВ "НМТ ІНВЕСТМЕНТС" (діє від свого імені за рахунок активів венчурного інвест. фонду "Сучасні інвестиції") якому належить 9% акцій ТОВ "Фірма "ПАРМ" якому належить 0.0003% акцій ПАТ АКБ "АРКАДА"</p> <p>Контролер ТОВ "Гарант-Будівництво" якому належить 9% акцій ТОВ "Нові матеріали і технології в будівництві" який є контролером ТОВ "НМТ ІНВЕСТМЕНТС" (діє від свого імені за рахунок активів венчурного інвест. фонду "Сучасні інвестиції") якому належить 9% акцій ТОВ "Фірма "ПАРМ" якому належить 9.8899% акцій ТОВ "ФІРМА "ДЕВЕЛОПЕР" якому належить 13.7202% акцій ПАТ АКБ "АРКАДА"</p>

1	2	3	4	5	6	7	8	9
								<p>Контролер ТОВ "Гарант-Будівництво" якому належить 9% акцій ТОВ "Нові матеріали і технології в будівництві" який є контролером ТОВ "НМТ ІНВЕСТМЕНТС" (діє від свого імені за рахунок активів венчурного інвест.фонду "Сучасні інвестиції") якому належить 9% акцій ТОВ "Фірма "ПАРМ" якому належить 9.8899% акцій ТОВ "ФІРМА "ДЕВЕЛОПЕР" якому належить 21.124% акцій ТОВ "КОМПАНІЯ РОЗВИТКУ БУДІВНИЦТВА" якому належить 49.387% акцій ПАТ АКБ "АРКАДА"</p> <p>Контролер ТОВ "Гарант-Будівництво" якому належить 9% акцій ТОВ "Нові матеріали і технології в будівництві" який є контролером ТОВ "НМТ ІНВЕСТМЕНТС" (діє від свого імені за рахунок активів венчурного інвест.фонду "Сучасні інвестиції") якому належить 9% акцій ТОВ "Фірма "ПАРМ" якому належить 9% акцій ТОВ "ПОСЛУГИ КОГЕНЕРАЦІЇ" якому належить 0.1% акцій ТОВ "ФІРМА "ДЕВЕЛОПЕР" якому належить 13.7202% акцій ПАТ АКБ "АРКАДА"</p> <p>Контролер ТОВ "Гарант-Будівництво" якому належить 9% акцій ТОВ "Нові матеріали і технології в будівництві" який є контролером ТОВ "НМТ ІНВЕСТМЕНТС" (діє від свого імені за рахунок активів венчурного інвест.фонду "Сучасні інвестиції") якому належить 9% акцій ТОВ "Фірма "ПАРМ" якому належить 9% акцій ТОВ "ПОСЛУГИ КОГЕНЕРАЦІЇ" якому належить 0.1% акцій ТОВ "ФІРМА "ДЕВЕЛОПЕР" якому належить 21.124% акцій ТОВ "КОМПАНІЯ РОЗВИТКУ БУДІВНИЦТВА" якому належить 49.387% акцій ПАТ АКБ "АРКАДА"</p> <p>Контролер ТОВ "Гарант-Будівництво" якому належить 9% акцій ТОВ "Нові матеріали і технології в будівництві" який є контролером ТОВ "НМТ ІНВЕСТМЕНТС" (діє від свого імені за рахунок активів венчурного інвест.фонду "Сучасні інвестиції") якому належить 9% акцій ТОВ "Фірма "ПАРМ" якому належить 9.7% акцій ТОВ "Корпорація розвитку Київської області" якому належить 9% акцій ТОВ "ПОСЛУГИ КОГЕНЕРАЦІЇ" якому належить 0.1% акцій ТОВ "ФІРМА "ДЕВЕЛОПЕР" якому належить 13.7202% акцій ПАТ АКБ "АРКАДА"</p> <p>Контролер ТОВ "Гарант-Будівництво" якому належить 9% акцій ТОВ "Нові матеріали і технології в будівництві" який є контролером ТОВ "НМТ ІНВЕСТМЕНТС" (діє від свого імені за рахунок активів венчурного інвест.фонду "Сучасні інвестиції") якому належить 9% акцій ТОВ "Фірма "ПАРМ" якому належить 9.7% акцій ТОВ "Корпорація розвитку Київської області" якому належить 9% акцій ТОВ "ПОСЛУГИ КОГЕНЕРАЦІЇ" якому належить 0.1% акцій ТОВ "ФІРМА "ДЕВЕЛОПЕР" якому належить 21.124% акцій ТОВ "КОМПАНІЯ РОЗВИТКУ БУДІВНИЦТВА" якому належить 49.387% акцій ПАТ АКБ "АРКАДА"</p>

1	2	3	4	5	6	7	8	9
								<p>Контролер ТОВ "Гарант-Будівництво" якому належить 9% акцій ТОВ "Нові матеріали і технології в будівництві" який є контролером ТОВ "НМТ ІНВЕСТМЕНТС" (від імені пайового інвест. фонду "Стратегія будівництва") який є контролером ТОВ "Будеволюція" якому належить 0.0000453628% акцій ПАТ АКБ "АРКАДА"</p> <p>Контролер ТОВ "Гарант-Будівництво" якому належить 9% акцій ТОВ "Нові матеріали і технології в будівництві" який є контролером ТОВ "НМТ ІНВЕСТМЕНТС" (від імені пайового інвест. фонду "Стратегія будівництва") який є контролером ТОВ "БУЧАНСЬКА БУДІВЕЛЬНА КОМПАНІЯ" якому належить 9% акцій ТОВ "ПОСЛУГИ КОГЕНЕРАЦІЇ" якому належить 0.1% акцій ТОВ "ФІРМА "ДЕВЕЛОПЕР" якому належить 13.7202% акцій ПАТ АКБ "АРКАДА"</p> <p>Контролер ТОВ "Гарант-Будівництво" якому належить 9% акцій ТОВ "Нові матеріали і технології в будівництві" який є контролером ТОВ "НМТ ІНВЕСТМЕНТС" (від імені пайового інвест. фонду "Стратегія будівництва") який є контролером ТОВ "БУЧАНСЬКА БУДІВЕЛЬНА КОМПАНІЯ" якому належить 9% акцій ТОВ "ПОСЛУГИ КОГЕНЕРАЦІЇ" якому належить 0.1% акцій ТОВ "ФІРМА "ДЕВЕЛОПЕР" якому належить 21.124% акцій ТОВ "КОМПАНІЯ РОЗВИТКУ БУДІВНИЦТВА" якому належить 49.387% акцій ПАТ АКБ "АРКАДА"</p> <p>Контролер ТОВ "Гарант-Будівництво" якому належить 9% акцій ТОВ "Нові матеріали і технології в будівництві" який є контролером ТОВ "НМТ ІНВЕСТМЕНТС" (від імені пайового інвест. фонду "Стратегія будівництва") якому належить 9% акцій ТОВ "Будівництво та реконструкція" якому належить 9.5% акцій ТОВ "ПОСЛУГИ КОГЕНЕРАЦІЇ" якому належить 0.1% акцій ТОВ "ФІРМА "ДЕВЕЛОПЕР" якому належить 13.7202% акцій ПАТ АКБ "АРКАДА"</p> <p>Контролер ТОВ "Гарант-Будівництво" якому належить 9% акцій ТОВ "Нові матеріали і технології в будівництві" який є контролером ТОВ "НМТ ІНВЕСТМЕНТС" (від імені пайового інвест. фонду "Стратегія будівництва") якому належить 9% акцій ТОВ "Будівництво та реконструкція" якому належить 9.5% акцій ТОВ "ПОСЛУГИ КОГЕНЕРАЦІЇ" якому належить 0.1% акцій ТОВ "ФІРМА "ДЕВЕЛОПЕР" якому належить 21.124% акцій ТОВ "КОМПАНІЯ РОЗВИТКУ БУДІВНИЦТВА" якому належить 49.387% акцій ПАТ АКБ "АРКАДА"</p>

1	2	3	4	5	6	7	8	9
								<p>Контролер ТОВ "Гарант-Будівництво" якому належить 9% акцій ТОВ "Нові матеріали і технології в будівництві" який є контролером ТОВ "НМТ ІНВЕСТМЕНТС" (діє від свого імені за рахунок активів венчурного інвест.фонду "Патріот-Буд") якому належить 4.2% акцій ТОВ "ПРОМІНЬ-С" якому належить 8.38% акцій ТОВ "НОВІ БУДІВЕЛЬНІ МАТЕРІАЛИ" якому належить 6.0253% акцій ПАТ АКБ "АРКАДА"</p> <p>Контролер ТОВ "Гарант-Будівництво" якому належить 9% акцій ТОВ "Нові матеріали і технології в будівництві" який є контролером ТОВ "НМТ ІНВЕСТМЕНТС" (діє від свого імені за рахунок активів венчурного інвест.фонду "Патріот-Буд") якому належить 4.2% акцій ТОВ "ПРОМІНЬ-С" якому належить 8.38% акцій ТОВ "НОВІ БУДІВЕЛЬНІ МАТЕРІАЛИ" якому належить 9.997% акцій ТОВ "ФІРМА "ДЕВЕЛОПЕР" якому належить 13.7202% акцій ПАТ АКБ "АРКАДА"</p> <p>Контролер ТОВ "Гарант-Будівництво" якому належить 9% акцій ТОВ "Нові матеріали і технології в будівництві" який є контролером ТОВ "НМТ ІНВЕСТМЕНТС" (діє від свого імені за рахунок активів венчурного інвест.фонду "Патріот-Буд") якому належить 4.2% акцій ТОВ "ПРОМІНЬ-С" якому належить 8.38% акцій ТОВ "НОВІ БУДІВЕЛЬНІ МАТЕРІАЛИ" якому належить 9.997% акцій ТОВ "ФІРМА "ДЕВЕЛОПЕР" якому належить 21.124% акцій ТОВ "КОМПАНІЯ РОЗВИТКУ БУДІВНИЦТВА" якому належить 49.387% акцій ПАТ АКБ "АРКАДА"</p> <p>Контролер ТОВ "Гарант-Будівництво" якому належить 9% акцій ТОВ "Нові матеріали і технології в будівництві" який є контролером ТОВ "НМТ ІНВЕСТМЕНТС" (діє від свого імені за рахунок активів венчурного інвест.фонду "Патріот-Буд") якому належить 4.2% акцій ТОВ "ПРОМІНЬ-С" якому належить 8.38% акцій ТОВ "НОВІ БУДІВЕЛЬНІ МАТЕРІАЛИ" якому належить 9% акцій ТОВ "ПОСЛУГИ КОГЕНЕРАЦІЇ" якому належить 0.1% акцій ТОВ "ФІРМА "ДЕВЕЛОПЕР" якому належить 13.7202% акцій ПАТ АКБ "АРКАДА"</p> <p>Контролер ТОВ "Гарант-Будівництво" якому належить 9% акцій ТОВ "Нові матеріали і технології в будівництві" який є контролером ТОВ "НМТ ІНВЕСТМЕНТС" (діє від свого імені за рахунок активів венчурного інвест.фонду "Патріот-Буд") якому належить 4.2% акцій ТОВ "ПРОМІНЬ-С" якому належить 8.38% акцій ТОВ "НОВІ БУДІВЕЛЬНІ МАТЕРІАЛИ" якому належить 9% акцій ТОВ "ПОСЛУГИ КОГЕНЕРАЦІЇ" якому належить 0.1% акцій ТОВ "ФІРМА "ДЕВЕЛОПЕР" якому належить 21.124% акцій ТОВ "КОМПАНІЯ РОЗВИТКУ БУДІВНИЦТВА" якому належить 49.387% акцій ПАТ АКБ "АРКАДА"</p>

1	2	3	4	5	6	7	8	9
								<p>Контролер ТОВ "Гарант-Будівництво" якому належить 9% акцій ТОВ "Нові матеріали і технології в будівництві" який є контролером ТОВ "НМТ ІНВЕСТМЕНТС" (діє від свого імені за рахунок активів венчурного інвест.фонду "Патріот-Буд") якому належить 4.2% акцій ТОВ "ПРОМІНЬ-С" якому належить 7.11% акцій ТОВ "КОМПАНІЯ РОЗВИТКУ БУДІВНИЦТВА" якому належить 49.387% акцій ПАТ АКБ "АРКАДА"</p> <p>Контролер ТОВ "Гарант-Будівництво" якому належить 9% акцій ТОВ "Нові матеріали і технології в будівництві" який є контролером ТОВ "НМТ ІНВЕСТМЕНТС" (діє від свого імені за рахунок активів венчурного інвест.фонду "Патріот-Буд") якому належить 4.2% акцій ТОВ "ПРОМІНЬ-С" якому належить 9% акцій ТОВ "Фірма "ПАРМ" якому належить 0.0003% акцій ПАТ АКБ "АРКАДА"</p> <p>Контролер ТОВ "Гарант-Будівництво" якому належить 9% акцій ТОВ "Нові матеріали і технології в будівництві" який є контролером ТОВ "НМТ ІНВЕСТМЕНТС" (діє від свого імені за рахунок активів венчурного інвест.фонду "Патріот-Буд") якому належить 4.2% акцій ТОВ "ПРОМІНЬ-С" якому належить 9% акцій ТОВ "Фірма "ПАРМ" якому належить 9.8899% акцій ТОВ "ФІРМА "ДЕВЕЛОПЕР" якому належить 13.7202% акцій ПАТ АКБ "АРКАДА"</p> <p>Контролер ТОВ "Гарант-Будівництво" якому належить 9% акцій ТОВ "Нові матеріали і технології в будівництві" який є контролером ТОВ "НМТ ІНВЕСТМЕНТС" (діє від свого імені за рахунок активів венчурного інвест.фонду "Патріот-Буд") якому належить 4.2% акцій ТОВ "ПРОМІНЬ-С" якому належить 9% акцій ТОВ "Фірма "ПАРМ" якому належить 9.8899% акцій ТОВ "ФІРМА "ДЕВЕЛОПЕР" якому належить 21.124% акцій ТОВ "КОМПАНІЯ РОЗВИТКУ БУДІВНИЦТВА" якому належить 49.387% акцій ПАТ АКБ "АРКАДА"</p> <p>Контролер ТОВ "Гарант-Будівництво" якому належить 9% акцій ТОВ "Нові матеріали і технології в будівництві" який є контролером ТОВ "НМТ ІНВЕСТМЕНТС" (діє від свого імені за рахунок активів венчурного інвест.фонду "Патріот-Буд") якому належить 4.2% акцій ТОВ "ПРОМІНЬ-С" якому належить 9% акцій ТОВ "Фірма "ПАРМ" якому належить 9% акцій ТОВ "ПОСЛУГИ КОГЕНЕРАЦІЇ" якому належить 0.1% акцій ТОВ "ФІРМА "ДЕВЕЛОПЕР" якому належить 13.7202% акцій ПАТ АКБ "АРКАДА"</p>

1	2	3	4	5	6	7	8	9
								<p>Контролер ТОВ "Гарант-Будівництво" якому належить 9% акцій ТОВ "Нові матеріали і технології в будівництві" який є контролером ТОВ "НМТ ІНВЕСТМЕНТС" (діє від свого імені за рахунок активів венчурного інвест.фонду "Патріот-Буд") якому належить 4.2% акцій ТОВ "ПРОМІНЬ-С" якому належить 9% акцій ТОВ "Фірма "ПАрМ" якому належить 9% акцій ТОВ "ПОСЛУГИ КОГЕНЕРАЦІЇ" якому належить 0.1% акцій ТОВ "ФІРМА "ДЕВЕЛОПЕР" якому належить 21.124% акцій ТОВ "КОМПАНІЯ РОЗВИТКУ БУДІВНИЦТВА" якому належить 49.387% акцій ПАТ АКБ "АРКАДА"</p> <p>Контролер ТОВ "Гарант-Будівництво" якому належить 9% акцій ТОВ "Нові матеріали і технології в будівництві" який є контролером ТОВ "НМТ ІНВЕСТМЕНТС" (діє від свого імені за рахунок активів венчурного інвест.фонду "Патріот-Буд") якому належить 4.2% акцій ТОВ "ПРОМІНЬ-С" якому належить 9% акцій ТОВ "Фірма "ПАрМ" якому належить 9.7% акцій ТОВ "Корпорація розвитку Київської області" якому належить 9% акцій ТОВ "ПОСЛУГИ КОГЕНЕРАЦІЇ" якому належить 0.1% акцій ТОВ "ФІРМА "ДЕВЕЛОПЕР" якому належить 13.7202% акцій ПАТ АКБ "АРКАДА"</p> <p>Контролер ТОВ "Гарант-Будівництво" якому належить 9% акцій ТОВ "Нові матеріали і технології в будівництві" який є контролером ТОВ "НМТ ІНВЕСТМЕНТС" (діє від свого імені за рахунок активів венчурного інвест.фонду "Патріот-Буд") якому належить 4.2% акцій ТОВ "ПРОМІНЬ-С" якому належить 9% акцій ТОВ "Фірма "ПАрМ" якому належить 9.7% акцій ТОВ "Корпорація розвитку Київської області" якому належить 9% акцій ТОВ "ПОСЛУГИ КОГЕНЕРАЦІЇ" якому належить 0.1% акцій ТОВ "ФІРМА "ДЕВЕЛОПЕР" якому належить 21.124% акцій ТОВ "КОМПАНІЯ РОЗВИТКУ БУДІВНИЦТВА" якому належить 49.387% акцій ПАТ АКБ "АРКАДА"</p> <p>Контролер ТОВ "Гарант-Будівництво" якому належить 9% акцій ТОВ "Нові матеріали і технології в будівництві" який є контролером ТОВ "НМТ ІНВЕСТМЕНТС" (діє від свого імені за рахунок активів венчурного інвест.фонду "Патріот-Буд") якому належить 4.2% акцій ТОВ "ПРОМІНЬ-С" якому належить 9% акцій ТОВ "Будівництво та реконструкція" якому належить 9.5% акцій ТОВ "ПОСЛУГИ КОГЕНЕРАЦІЇ" якому належить 0.1% акцій ТОВ "ФІРМА "ДЕВЕЛОПЕР" якому належить 13.7202% акцій ПАТ АКБ "АРКАДА"</p>

1	2	3	4	5	6	7	8	9
								<p>Контролер ТОВ "Гарант-Будівництво" якому належить 9% акцій ТОВ "Нові матеріали і технології в будівництві" який є контролером ТОВ "НМТ ІНВЕСТМЕНТС" (діє від свого імені за рахунок активів венчурного інвест.фонду "Патріот-Буд") якому належить 4.2% акцій ТОВ "ПРОМІНЬ-С" якому належить 9% акцій ТОВ "Будівництво та реконструкція" якому належить 9.5% акцій ТОВ "ПОСЛУГИ КОГЕНЕРАЦІЇ" якому належить 0.1% акцій ТОВ "ФІРМА "ДЕВЕЛОПЕР" якому належить 21.124% акцій ТОВ "КОМПАНІЯ РОЗВИТКУ БУДІВНИЦТВА" якому належить 49.387% акцій ПАТ АКБ "АРКАДА"</p> <p>Контролер ТОВ "Гарант-Будівництво" якому належить 9% акцій ТОВ "Нові матеріали і технології в будівництві" який є контролером ТОВ "НМТ ІНВЕСТМЕНТС" (діє від свого імені за рахунок активів венчурного інвест.фонду "Патріот-Буд") якому належить 9% акцій ТОВ "ТОРГКОНТРАКТ" якому належить 9.9828% акцій ТОВ "ФІРМА "ДЕВЕЛОПЕР" якому належить 13.7202% акцій ПАТ АКБ "АРКАДА"</p> <p>Контролер ТОВ "Гарант-Будівництво" якому належить 9% акцій ТОВ "Нові матеріали і технології в будівництві" який є контролером ТОВ "НМТ ІНВЕСТМЕНТС" (діє від свого імені за рахунок активів венчурного інвест.фонду "Патріот-Буд") якому належить 9% акцій ТОВ "ТОРГКОНТРАКТ" якому належить 9.9828% акцій ТОВ "ФІРМА "ДЕВЕЛОПЕР" якому належить 21.124% акцій ТОВ "КОМПАНІЯ РОЗВИТКУ БУДІВНИЦТВА" якому належить 49.387% акцій ПАТ АКБ "АРКАДА"</p> <p>Контролер ТОВ "Гарант-Будівництво" якому належить 9% акцій ТОВ "Нові матеріали і технології в будівництві" який є контролером ТОВ "НМТ ІНВЕСТМЕНТС" (діє від свого імені за рахунок активів венчурного інвест.фонду "Патріот-Буд") якому належить 9% акцій ТОВ "ТОРГКОНТРАКТ" якому належить 7.377% акцій ТОВ "КОМПАНІЯ РОЗВИТКУ БУДІВНИЦТВА" якому належить 49.387% акцій ПАТ АКБ "АРКАДА"</p> <p>Контролер ТОВ "Гарант-Будівництво" якому належить 9% акцій ТОВ "Нові матеріали і технології в будівництві" який є контролером ТОВ "НМТ ІНВЕСТМЕНТС" (діє від свого імені за рахунок активів венчурного інвест.фонду "Патріот-Буд") якому належить 9% акцій ТОВ "ТОРГКОНТРАКТ" якому належить 9% акцій ТОВ "Фірма "ПАрМ" якому належить 0.0003% акцій ПАТ АКБ "АРКАДА"</p>

1	2	3	4	5	6	7	8	9
								<p>Контролер ТОВ "Гарант-Будівництво" якому належить 9% акцій ТОВ "Нові матеріали і технології в будівництві" який є контролером ТОВ "НМТ ІНВЕСТМЕНТС" (діє від свого імені за рахунок активів венчурного інвест.фонду "Патріот-Буд") якому належить 9% акцій ТОВ "ТОРГКОНТРАКТ" якому належить 9% акцій ТОВ "Фірма "ПАрМ" якому належить 9.8899% акцій ТОВ "ФІРМА "ДЕВЕЛОПЕР" якому належить 13.7202% акцій ПАТ АКБ "АРКАДА"</p> <p>Контролер ТОВ "Гарант-Будівництво" якому належить 9% акцій ТОВ "Нові матеріали і технології в будівництві" який є контролером ТОВ "НМТ ІНВЕСТМЕНТС" (діє від свого імені за рахунок активів венчурного інвест.фонду "Патріот-Буд") якому належить 9% акцій ТОВ "ТОРГКОНТРАКТ" якому належить 9% акцій ТОВ "Фірма "ПАрМ" якому належить 9.8899% акцій ТОВ "ФІРМА "ДЕВЕЛОПЕР" якому належить 21.124% акцій ТОВ "КОМПАНІЯ РОЗВИТКУ БУДІВНИЦТВА" якому належить 49.387% акцій ПАТ АКБ "АРКАДА"</p> <p>Контролер ТОВ "Гарант-Будівництво" якому належить 9% акцій ТОВ "Нові матеріали і технології в будівництві" який є контролером ТОВ "НМТ ІНВЕСТМЕНТС" (діє від свого імені за рахунок активів венчурного інвест.фонду "Патріот-Буд") якому належить 9% акцій ТОВ "ТОРГКОНТРАКТ" якому належить 9% акцій ТОВ "Фірма "ПАрМ" якому належить 9% акцій ТОВ "ПОСЛУГИ КОГЕНЕРАЦІЇ" якому належить 0.1% акцій ТОВ "ФІРМА "ДЕВЕЛОПЕР" якому належить 13.7202% акцій ПАТ АКБ "АРКАДА"</p> <p>Контролер ТОВ "Гарант-Будівництво" якому належить 9% акцій ТОВ "Нові матеріали і технології в будівництві" який є контролером ТОВ "НМТ ІНВЕСТМЕНТС" (діє від свого імені за рахунок активів венчурного інвест.фонду "Патріот-Буд") якому належить 9% акцій ТОВ "ТОРГКОНТРАКТ" якому належить 9% акцій ТОВ "Фірма "ПАрМ" якому належить 9% акцій ТОВ "ПОСЛУГИ КОГЕНЕРАЦІЇ" якому належить 0.1% акцій ТОВ "ФІРМА "ДЕВЕЛОПЕР" якому належить 21.124% акцій ТОВ "КОМПАНІЯ РОЗВИТКУ БУДІВНИЦТВА" якому належить 49.387% акцій ПАТ АКБ "АРКАДА"</p> <p>Контролер ТОВ "Гарант-Будівництво" якому належить 9% акцій ТОВ "Нові матеріали і технології в будівництві" який є контролером ТОВ "НМТ ІНВЕСТМЕНТС" (діє від свого імені за рахунок активів венчурного інвест.фонду "Патріот-Буд") якому належить 9% акцій ТОВ "ТОРГКОНТРАКТ" якому належить 9% акцій ТОВ "Фірма "ПАрМ" якому належить 9.7% акцій ТОВ "Корпорація розвитку Київської області" якому належить 9% акцій ТОВ "ПОСЛУГИ КОГЕНЕРАЦІЇ" якому належить 0.1% акцій ТОВ "ФІРМА "ДЕВЕЛОПЕР" якому належить 13.7202% акцій ПАТ АКБ "АРКАДА"</p>

1	2	3	4	5	6	7	8	9
								<p>Контролер ТОВ "Гарант-Будівництво" якому належить 9% акцій ТОВ "Нові матеріали і технології в будівництві" який є контролером ТОВ "НМТ ІНВЕСТМЕНТС" (діє від свого імені за рахунок активів венчурного інвест.фонду "Патріот-Буд") якому належить 9% акцій ТОВ "ТОРГКОНТРАКТ" якому належить 9% акцій ТОВ "Фірма "ПАРМ" якому належить 9.7% акцій ТОВ "Корпорація розвитку Київської області" якому належить 9% акцій ТОВ "ПОСЛУГИ КОГЕНЕРАЦІЇ" якому належить 0.1% акцій ТОВ "ФІРМА "ДЕВЕЛОПЕР" якому належить 21.124% акцій ТОВ "КОМПАНІЯ РОЗВИТКУ БУДІВНИЦТВА" якому належить 49.387% акцій ПАТ АКБ "АРКАДА"</p> <p>Контролер ТОВ "Гарант-Будівництво" якому належить 9% акцій ТОВ "Нові матеріали і технології в будівництві" який є контролером ТОВ "НМТ ІНВЕСТМЕНТС" (діє від свого імені за рахунок активів венчурного інвест.фонду "Патріот-Буд") якому належить 9% акцій ТОВ "ТОРГКОНТРАКТ" якому належить 9.98% акцій ТОВ "ПРОМІНЬ-С" якому належить 8.38% акцій ТОВ "НОВІ БУДІВЕЛЬНІ МАТЕРІАЛИ" якому належить 6.0253% акцій ПАТ АКБ "АРКАДА"</p> <p>Контролер ТОВ "Гарант-Будівництво" якому належить 9% акцій ТОВ "Нові матеріали і технології в будівництві" який є контролером ТОВ "НМТ ІНВЕСТМЕНТС" (діє від свого імені за рахунок активів венчурного інвест.фонду "Патріот-Буд") якому належить 9% акцій ТОВ "ТОРГКОНТРАКТ" якому належить 9.98% акцій ТОВ "ПРОМІНЬ-С" якому належить 8.38% акцій ТОВ "НОВІ БУДІВЕЛЬНІ МАТЕРІАЛИ" якому належить 9.997% акцій ТОВ "ФІРМА "ДЕВЕЛОПЕР" якому належить 13.7202% акцій ПАТ АКБ "АРКАДА"</p> <p>Контролер ТОВ "Гарант-Будівництво" якому належить 9% акцій ТОВ "Нові матеріали і технології в будівництві" який є контролером ТОВ "НМТ ІНВЕСТМЕНТС" (діє від свого імені за рахунок активів венчурного інвест.фонду "Патріот-Буд") якому належить 9% акцій ТОВ "ТОРГКОНТРАКТ" якому належить 9.98% акцій ТОВ "ПРОМІНЬ-С" якому належить 8.38% акцій ТОВ "НОВІ БУДІВЕЛЬНІ МАТЕРІАЛИ" якому належить 9.997% акцій ТОВ "ФІРМА "ДЕВЕЛОПЕР" якому належить 21.124% акцій ТОВ "КОМПАНІЯ РОЗВИТКУ БУДІВНИЦТВА" якому належить 49.387% акцій ПАТ АКБ "АРКАДА"</p>

1	2	3	4	5	6	7	8	9
								<p>Контролер ТОВ "Гарант-Будівництво" якому належить 9% акцій ТОВ "Нові матеріали і технології в будівництві" який є контролером ТОВ "НМТ ІНВЕСТМЕНТС" (діє від свого імені за рахунок активів венчурного інвест.фонду "Патріот-Буд") якому належить 9% акцій ТОВ "ТОРГКОНТРАКТ" якому належить 9.98% акцій ТОВ "ПРОМІНЬ-С" якому належить 8.38% акцій ТОВ "НОВІ БУДІВЕЛЬНІ МАТЕРІАЛИ" якому належить 9% акцій ТОВ "ПОСЛУГИ КОГЕНЕРАЦІЇ" якому належить 0.1% акцій ТОВ "ФІРМА "ДЕВЕЛОПЕР" якому належить 13.7202% акцій ПАТ АКБ "АРКАДА"</p> <p>Контролер ТОВ "Гарант-Будівництво" якому належить 9% акцій ТОВ "Нові матеріали і технології в будівництві" який є контролером ТОВ "НМТ ІНВЕСТМЕНТС" (діє від свого імені за рахунок активів венчурного інвест.фонду "Патріот-Буд") якому належить 9% акцій ТОВ "ТОРГКОНТРАКТ" якому належить 9.98% акцій ТОВ "ПРОМІНЬ-С" якому належить 8.38% акцій ТОВ "НОВІ БУДІВЕЛЬНІ МАТЕРІАЛИ" якому належить 9% акцій ТОВ "ПОСЛУГИ КОГЕНЕРАЦІЇ" якому належить 0.1% акцій ТОВ "ФІРМА "ДЕВЕЛОПЕР" якому належить 21.124% акцій ТОВ "КОМПАНІЯ РОЗВИТКУ БУДІВНИЦТВА" якому належить 49.387% акцій ПАТ АКБ "АРКАДА"</p> <p>Контролер ТОВ "Гарант-Будівництво" якому належить 9% акцій ТОВ "Нові матеріали і технології в будівництві" який є контролером ТОВ "НМТ ІНВЕСТМЕНТС" (діє від свого імені за рахунок активів венчурного інвест.фонду "Патріот-Буд") якому належить 9% акцій ТОВ "ТОРГКОНТРАКТ" якому належить 9.98% акцій ТОВ "ПРОМІНЬ-С" якому належить 7.11% акцій ТОВ "КОМПАНІЯ РОЗВИТКУ БУДІВНИЦТВА" якому належить 49.387% акцій ПАТ АКБ "АРКАДА"</p> <p>Контролер ТОВ "Гарант-Будівництво" якому належить 9% акцій ТОВ "Нові матеріали і технології в будівництві" який є контролером ТОВ "НМТ ІНВЕСТМЕНТС" (діє від свого імені за рахунок активів венчурного інвест.фонду "Патріот-Буд") якому належить 9% акцій ТОВ "ТОРГКОНТРАКТ" якому належить 9.98% акцій ТОВ "ПРОМІНЬ-С" якому належить 9% акцій ТОВ "Фірма "ПАрМ" якому належить 0.0003% акцій ПАТ АКБ "АРКАДА"</p> <p>Контролер ТОВ "Гарант-Будівництво" якому належить 9% акцій ТОВ "Нові матеріали і технології в будівництві" який є контролером ТОВ "НМТ ІНВЕСТМЕНТС" (діє від свого імені за рахунок активів венчурного інвест.фонду "Патріот-Буд") якому належить 9% акцій ТОВ "ТОРГКОНТРАКТ" якому належить 9.98% акцій ТОВ "ПРОМІНЬ-С" якому належить 9% акцій ТОВ "Фірма "ПАрМ" якому належить 9.8899% акцій ТОВ "ФІРМА "ДЕВЕЛОПЕР" якому належить 13.7202% акцій ПАТ АКБ "АРКАДА"</p>

1	2	3	4	5	6	7	8	9
								<p>Контролер ТОВ "Гарант-Будівництво" якому належить 9% акцій ТОВ "Нові матеріали і технології в будівництві" який є контролером ТОВ "НМТ ІНВЕСТМЕНТС" (діє від свого імені за рахунок активів венчурного інвест.фонду "Патріот-Буд") якому належить 9% акцій ТОВ "ТОРГКОНТРАКТ" якому належить 9.98% акцій ТОВ "ПРОМІНЬ-С" якому належить 9% акцій ТОВ "Фірма "ПАрМ" якому належить 9.8899% акцій ТОВ "ФІРМА "ДЕВЕЛОПЕР" якому належить 21.124% акцій ТОВ "КОМПАНІЯ РОЗВИТКУ БУДІВНИЦТВА" якому належить 49.387% акцій ПАТ АКБ "АРКАДА"</p> <p>Контролер ТОВ "Гарант-Будівництво" якому належить 9% акцій ТОВ "Нові матеріали і технології в будівництві" який є контролером ТОВ "НМТ ІНВЕСТМЕНТС" (діє від свого імені за рахунок активів венчурного інвест.фонду "Патріот-Буд") якому належить 9% акцій ТОВ "ТОРГКОНТРАКТ" якому належить 9.98% акцій ТОВ "ПРОМІНЬ-С" якому належить 9% акцій ТОВ "Фірма "ПАрМ" якому належить 9% акцій ТОВ "ПОСЛУГИ КОГЕНЕРАЦІЇ" якому належить 0.1% акцій ТОВ "ФІРМА "ДЕВЕЛОПЕР" якому належить 13.7202% акцій ПАТ АКБ "АРКАДА"</p> <p>Контролер ТОВ "Гарант-Будівництво" якому належить 9% акцій ТОВ "Нові матеріали і технології в будівництві" який є контролером ТОВ "НМТ ІНВЕСТМЕНТС" (діє від свого імені за рахунок активів венчурного інвест.фонду "Патріот-Буд") якому належить 9% акцій ТОВ "ТОРГКОНТРАКТ" якому належить 9.98% акцій ТОВ "ПРОМІНЬ-С" якому належить 9% акцій ТОВ "Фірма "ПАрМ" якому належить 9% акцій ТОВ "ПОСЛУГИ КОГЕНЕРАЦІЇ" якому належить 0.1% акцій ТОВ "ФІРМА "ДЕВЕЛОПЕР" якому належить 21.124% акцій ТОВ "КОМПАНІЯ РОЗВИТКУ БУДІВНИЦТВА" якому належить 49.387% акцій ПАТ АКБ "АРКАДА"</p> <p>Контролер ТОВ "Гарант-Будівництво" якому належить 9% акцій ТОВ "Нові матеріали і технології в будівництві" який є контролером ТОВ "НМТ ІНВЕСТМЕНТС" (діє від свого імені за рахунок активів венчурного інвест.фонду "Патріот-Буд") якому належить 9% акцій ТОВ "ТОРГКОНТРАКТ" якому належить 9.98% акцій ТОВ "ПРОМІНЬ-С" якому належить 9% акцій ТОВ "Фірма "ПАрМ" якому належить 9% акцій ТОВ "ПОСЛУГИ КОГЕНЕРАЦІЇ" якому належить 0.1% акцій ТОВ "ФІРМА "ДЕВЕЛОПЕР" якому належить 13.7202% акцій ПАТ АКБ "АРКАДА"</p>

1	2	3	4	5	6	7	8	9
								<p>Контролер ТОВ "Гарант-Будівництво" якому належить 9% акцій ТОВ "Нові матеріали і технології в будівництві" який є контролером ТОВ "НМТ ІНВЕСТМЕНТС" (діє від свого імені за рахунок активів венчурного інвест.фонду "Патріот-Буд") якому належить 9% акцій ТОВ "ТОРГКОНТРАКТ" якому належить 9.98% акцій ТОВ "ПРОМІНЬ-С" якому належить 9% акцій ТОВ "Фірма "ПАРМ" якому належить 9.7% акцій ТОВ "Корпорація розвитку Київської області" якому належить 9% акцій ТОВ "ПОСЛУГИ КОГЕНЕРАЦІЇ" якому належить 0.1% акцій ТОВ "ФІРМА "ДЕВЕЛОПЕР" якому належить 21.124% акцій ТОВ "КОМПАНІЯ РОЗВИТКУ БУДІВНИЦТВА" якому належить 49.387% акцій ПАТ АКБ "АРКАДА"</p> <p>Контролер ТОВ "Гарант-Будівництво" якому належить 9% акцій ТОВ "Нові матеріали і технології в будівництві" який є контролером ТОВ "НМТ ІНВЕСТМЕНТС" (діє від свого імені за рахунок активів венчурного інвест.фонду "Патріот-Буд") якому належить 9% акцій ТОВ "ТОРГКОНТРАКТ" якому належить 9.98% акцій ТОВ "ПРОМІНЬ-С" якому належить 9% акцій ТОВ "Будівництво та реконструкція" якому належить 9.5% акцій ТОВ "ПОСЛУГИ КОГЕНЕРАЦІЇ" якому належить 0.1% акцій ТОВ "ФІРМА "ДЕВЕЛОПЕР" якому належить 13.7202% акцій ПАТ АКБ "АРКАДА"</p> <p>Контролер ТОВ "Гарант-Будівництво" якому належить 9% акцій ТОВ "Нові матеріали і технології в будівництві" який є контролером ТОВ "НМТ ІНВЕСТМЕНТС" (діє від свого імені за рахунок активів венчурного інвест.фонду "Патріот-Буд") якому належить 9% акцій ТОВ "ТОРГКОНТРАКТ" якому належить 9.98% акцій ТОВ "ПРОМІНЬ-С" якому належить 9% акцій ТОВ "Будівництво та реконструкція" якому належить 9.5% акцій ТОВ "ПОСЛУГИ КОГЕНЕРАЦІЇ" якому належить 0.1% акцій ТОВ "ФІРМА "ДЕВЕЛОПЕР" якому належить 21.124% акцій ТОВ "КОМПАНІЯ РОЗВИТКУ БУДІВНИЦТВА" якому належить 49.387% акцій ПАТ АКБ "АРКАДА"</p> <p>Контролер ТОВ "Гарант-Будівництво" якому належить 9% акцій ТОВ "Нові матеріали і технології в будівництві" який є контролером ТОВ "НМТ ІНВЕСТМЕНТС" (діє від свого імені за рахунок активів венчурного інвест.фонду "Патріот-Буд") якому належить 9% акцій ТОВ "ТОРГКОНТРАКТ" якому належить 9% акцій ТОВ "ПОСЛУГИ КОГЕНЕРАЦІЇ" якому належить 0.1% акцій ТОВ "ФІРМА "ДЕВЕЛОПЕР" якому належить 13.7202% акцій ПАТ АКБ "АРКАДА"</p>

1	2	3	4	5	6	7	8	9
								<p>Контролер ТОВ "Гарант-Будівництво" якому належить 9% акцій ТОВ "Нові матеріали і технології в будівництві" який є контролером ТОВ "НМТ ІНВЕСТМЕНТС" (діє від свого імені за рахунок активів венчурного інвест.фонду "Патріот-Буд") якому належить 9% акцій ТОВ "ТОРГКОНТРАКТ" якому належить 9% акцій ТОВ "ПОСЛУГИ КОГЕНЕРАЦІЇ" якому належить 0.1% акцій ТОВ "ФІРМА "ДЕВЕЛОПЕР" якому належить 21.124% акцій ТОВ "КОМПАНІЯ РОЗВИТКУ БУДІВНИЦТВА" якому належить 49.387% акцій ПАТ АКБ "АРКАДА"</p> <p>Контролер ТОВ "Гарант-Будівництво" якому належить 9% акцій ТОВ "Нові матеріали і технології в будівництві" який є контролером ТОВ "НМТ ІНВЕСТМЕНТС" (діє від свого імені за рахунок активів венчурного інвест.фонду "Патріот-Буд") який є контролером ТОВ "Оздоббудмеханізація" якому належить 9.5% акцій ТОВ "ПОСЛУГИ КОГЕНЕРАЦІЇ" якому належить 0.1% акцій ТОВ "ФІРМА "ДЕВЕЛОПЕР" якому належить 13.7202% акцій ПАТ АКБ "АРКАДА"</p> <p>Контролер ТОВ "Гарант-Будівництво" якому належить 9% акцій ТОВ "Нові матеріали і технології в будівництві" який є контролером ТОВ "НМТ ІНВЕСТМЕНТС" (діє від свого імені за рахунок активів венчурного інвест.фонду "Патріот-Буд") який є контролером ТОВ "Оздоббудмеханізація" якому належить 9.5% акцій ТОВ "ПОСЛУГИ КОГЕНЕРАЦІЇ" якому належить 0.1% акцій ТОВ "ФІРМА "ДЕВЕЛОПЕР" якому належить 21.124% акцій ТОВ "КОМПАНІЯ РОЗВИТКУ БУДІВНИЦТВА" якому належить 49.387% акцій ПАТ АКБ "АРКАДА"</p> <p>Контролер ТОВ "Гарант-Будівництво" якому належить 9% акцій ТОВ "Нові матеріали і технології в будівництві" якому належить 9% акцій ТОВ "ПОСЛУГИ КОГЕНЕРАЦІЇ" якому належить 0.1% акцій ТОВ "ФІРМА "ДЕВЕЛОПЕР" якому належить 13.7202% акцій ПАТ АКБ "АРКАДА"</p> <p>Контролер ТОВ "Гарант-Будівництво" якому належить 9% акцій ТОВ "Нові матеріали і технології в будівництві" якому належить 9% акцій ТОВ "ПОСЛУГИ КОГЕНЕРАЦІЇ" якому належить 0.1% акцій ТОВ "ФІРМА "ДЕВЕЛОПЕР" якому належить 21.124% акцій ТОВ "КОМПАНІЯ РОЗВИТКУ БУДІВНИЦТВА" якому належить 49.387% акцій ПАТ АКБ "АРКАДА"</p>
29	Васильєва Людмила Валентинівна	ФО	Ні	УКРАЇНА, місто Київ	0,0000	0,8354	0,8354	<p>Контролер ТОВ "КЛІНІНГ ІНКОРПОРЕЙТИД" якому належить 9.98% акцій ТОВ "ПРОМІНЬ-С" якому належить 8.38% акцій ТОВ "НОВІ БУДІВЕЛЬНІ МАТЕРІАЛИ" якому належить 6.0253% акцій ПАТ АКБ "АРКАДА"</p>

1	2	3	4	5	6	7	8	9
								<p>Контролер ТОВ "КЛІНІНГ ІНКОРПОРЕЙТИД" якому належить 9.98% акцій ТОВ "ПРОМІНЬ-С" якому належить 8.38% акцій ТОВ "НОВІ БУДІВЕЛЬНІ МАТЕРІАЛИ" якому належить 9.997% акцій ТОВ "ФІРМА "ДЕВЕЛОПЕР" якому належить 13.7202% акцій ПАТ АКБ "АРКАДА"</p> <p>Контролер ТОВ "КЛІНІНГ ІНКОРПОРЕЙТИД" якому належить 9.98% акцій ТОВ "ПРОМІНЬ-С" якому належить 8.38% акцій ТОВ "НОВІ БУДІВЕЛЬНІ МАТЕРІАЛИ" якому належить 9.997% акцій ТОВ "ФІРМА "ДЕВЕЛОПЕР" якому належить 21.124% акцій ТОВ "КОМПАНІЯ РОЗВИТКУ БУДІВНИЦТВА" якому належить 49.387% акцій ПАТ АКБ "АРКАДА"</p> <p>Контролер ТОВ "КЛІНІНГ ІНКОРПОРЕЙТИД" якому належить 9.98% акцій ТОВ "ПРОМІНЬ-С" якому належить 8.38% акцій ТОВ "НОВІ БУДІВЕЛЬНІ МАТЕРІАЛИ" якому належить 9% акцій ТОВ "ПОСЛУГИ КОГЕНЕРАЦІЇ" якому належить 0.1% акцій ТОВ "ФІРМА "ДЕВЕЛОПЕР" якому належить 13.7202% акцій ПАТ АКБ "АРКАДА"</p> <p>Контролер ТОВ "КЛІНІНГ ІНКОРПОРЕЙТИД" якому належить 9.98% акцій ТОВ "ПРОМІНЬ-С" якому належить 8.38% акцій ТОВ "НОВІ БУДІВЕЛЬНІ МАТЕРІАЛИ" якому належить 9% акцій ТОВ "ПОСЛУГИ КОГЕНЕРАЦІЇ" якому належить 0.1% акцій ТОВ "ФІРМА "ДЕВЕЛОПЕР" якому належить 21.124% акцій ТОВ "КОМПАНІЯ РОЗВИТКУ БУДІВНИЦТВА" якому належить 49.387% акцій ПАТ АКБ "АРКАДА"</p> <p>Контролер ТОВ "КЛІНІНГ ІНКОРПОРЕЙТИД" якому належить 9.98% акцій ТОВ "ПРОМІНЬ-С" якому належить 7.11% акцій ТОВ "КОМПАНІЯ РОЗВИТКУ БУДІВНИЦТВА" якому належить 49.387% акцій ПАТ АКБ "АРКАДА"</p> <p>Контролер ТОВ "КЛІНІНГ ІНКОРПОРЕЙТИД" якому належить 9.98% акцій ТОВ "ПРОМІНЬ-С" якому належить 9% акцій ТОВ "Фірма "ПАрМ" якому належить 0.0003% акцій ПАТ АКБ "АРКАДА"</p> <p>Контролер ТОВ "КЛІНІНГ ІНКОРПОРЕЙТИД" якому належить 9.98% акцій ТОВ "ПРОМІНЬ-С" якому належить 9% акцій ТОВ "Фірма "ПАрМ" якому належить 9.8899% акцій ТОВ "ФІРМА "ДЕВЕЛОПЕР" якому належить 13.7202% акцій ПАТ АКБ "АРКАДА"</p> <p>Контролер ТОВ "КЛІНІНГ ІНКОРПОРЕЙТИД" якому належить 9.98% акцій ТОВ "ПРОМІНЬ-С" якому належить 9% акцій ТОВ "Фірма "ПАрМ" якому належить 9.8899% акцій ТОВ "ФІРМА "ДЕВЕЛОПЕР" якому належить 21.124% акцій ТОВ "КОМПАНІЯ РОЗВИТКУ БУДІВНИЦТВА" якому належить 49.387% акцій ПАТ АКБ "АРКАДА"</p>

1	2	3	4	5	6	7	8	9
								<p>Контролер ТОВ "КЛІНІНГ ІНКОРПОРЕЙТИД" якому належить 9.98% акцій ТОВ "ПРОМІНЬ-С" якому належить 9% акцій ТОВ "Фірма "ПАРМ" якому належить 9% акцій ТОВ "ПОСЛУГИ КОГЕНЕРАЦІЇ" якому належить 0.1% акцій ТОВ "ФІРМА "ДЕВЕЛОПЕР" якому належить 13.7202% акцій ПАТ АКБ "АРКАДА"</p> <p>Контролер ТОВ "КЛІНІНГ ІНКОРПОРЕЙТИД" якому належить 9.98% акцій ТОВ "ПРОМІНЬ-С" якому належить 9% акцій ТОВ "Фірма "ПАРМ" якому належить 9% акцій ТОВ "ПОСЛУГИ КОГЕНЕРАЦІЇ" якому належить 0.1% акцій ТОВ "ФІРМА "ДЕВЕЛОПЕР" якому належить 21.124% акцій ТОВ "КОМПАНІЯ РОЗВИТКУ БУДІВНИЦТВА" якому належить 49.387% акцій ПАТ АКБ "АРКАДА"</p> <p>Контролер ТОВ "КЛІНІНГ ІНКОРПОРЕЙТИД" якому належить 9.98% акцій ТОВ "ПРОМІНЬ-С" якому належить 9% акцій ТОВ "Фірма "ПАРМ" якому належить 9.7% акцій ТОВ "Корпорація розвитку Київської області" якому належить 9% акцій ТОВ "ПОСЛУГИ КОГЕНЕРАЦІЇ" якому належить 0.1% акцій ТОВ "ФІРМА "ДЕВЕЛОПЕР" якому належить 13.7202% акцій ПАТ АКБ "АРКАДА"</p> <p>Контролер ТОВ "КЛІНІНГ ІНКОРПОРЕЙТИД" якому належить 9.98% акцій ТОВ "ПРОМІНЬ-С" якому належить 9% акцій ТОВ "Фірма "ПАРМ" якому належить 9.7% акцій ТОВ "Корпорація розвитку Київської області" якому належить 9% акцій ТОВ "ПОСЛУГИ КОГЕНЕРАЦІЇ" якому належить 0.1% акцій ТОВ "ФІРМА "ДЕВЕЛОПЕР" якому належить 21.124% акцій ТОВ "КОМПАНІЯ РОЗВИТКУ БУДІВНИЦТВА" якому належить 49.387% акцій ПАТ АКБ "АРКАДА"</p> <p>Контролер ТОВ "КЛІНІНГ ІНКОРПОРЕЙТИД" якому належить 9.98% акцій ТОВ "ПРОМІНЬ-С" якому належить 9% акцій ТОВ "Будівництво та реконструкція" якому належить 9.5% акцій ТОВ "ПОСЛУГИ КОГЕНЕРАЦІЇ" якому належить 0.1% акцій ТОВ "ФІРМА "ДЕВЕЛОПЕР" якому належить 13.7202% акцій ПАТ АКБ "АРКАДА"</p> <p>Контролер ТОВ "КЛІНІНГ ІНКОРПОРЕЙТИД" якому належить 9.98% акцій ТОВ "ПРОМІНЬ-С" якому належить 9% акцій ТОВ "Будівництво та реконструкція" якому належить 9.5% акцій ТОВ "ПОСЛУГИ КОГЕНЕРАЦІЇ" якому належить 0.1% акцій ТОВ "ФІРМА "ДЕВЕЛОПЕР" якому належить 21.124% акцій ТОВ "КОМПАНІЯ РОЗВИТКУ БУДІВНИЦТВА" якому належить 49.387% акцій ПАТ АКБ "АРКАДА"</p>

1	2	3	4	5	6	7	8	9
								<p>Контролер ТОВ "КЛІНІНГ ІНКОРПОРЕЙТИД" якому належить 9.5% акцій ТОВ "Нові матеріали і технології в будівництві" який є контролером ТОВ "НМТ ІНВЕСТМЕНТС" (діє від свого імені за рахунок активів пайового венчурного інвест. фонду недиверс. виду закритого типу "Сучасні будівельні технології") якому належить 8.53% акцій ТОВ "НОВІ БУДІВЕЛЬНІ МАТЕРІАЛИ" якому належить 6.0253% акцій ПАТ АКБ "АРКАДА"</p> <p>Контролер ТОВ "КЛІНІНГ ІНКОРПОРЕЙТИД" якому належить 9.5% акцій ТОВ "Нові матеріали і технології в будівництві" який є контролером ТОВ "НМТ ІНВЕСТМЕНТС" (діє від свого імені за рахунок активів пайового венчурного інвест. фонду недиверс. виду закритого типу "Сучасні будівельні технології") якому належить 8.53% акцій ТОВ "НОВІ БУДІВЕЛЬНІ МАТЕРІАЛИ" якому належить 9.997% акцій ТОВ "ФІРМА "ДЕВЕЛОПЕР" якому належить 13.7202% акцій ПАТ АКБ "АРКАДА"</p> <p>Контролер ТОВ "КЛІНІНГ ІНКОРПОРЕЙТИД" якому належить 9.5% акцій ТОВ "Нові матеріали і технології в будівництві" який є контролером ТОВ "НМТ ІНВЕСТМЕНТС" (діє від свого імені за рахунок активів пайового венчурного інвест. фонду недиверс. виду закритого типу "Сучасні будівельні технології") якому належить 8.53% акцій ТОВ "НОВІ БУДІВЕЛЬНІ МАТЕРІАЛИ" якому належить 9.997% акцій ТОВ "ФІРМА "ДЕВЕЛОПЕР" якому належить 21.124% акцій ТОВ "КОМПАНІЯ РОЗВИТКУ БУДІВНИЦТВА" якому належить 49.387% акцій ПАТ АКБ "АРКАДА"</p> <p>Контролер ТОВ "КЛІНІНГ ІНКОРПОРЕЙТИД" якому належить 9.5% акцій ТОВ "Нові матеріали і технології в будівництві" який є контролером ТОВ "НМТ ІНВЕСТМЕНТС" (діє від свого імені за рахунок активів пайового венчурного інвест. фонду недиверс. виду закритого типу "Сучасні будівельні технології") якому належить 8.53% акцій ТОВ "НОВІ БУДІВЕЛЬНІ МАТЕРІАЛИ" якому належить 9% акцій ТОВ "ПОСЛУГИ КОГЕНЕРАЦІЇ" якому належить 0.1% акцій ТОВ "ФІРМА "ДЕВЕЛОПЕР" якому належить 13.7202% акцій ПАТ АКБ "АРКАДА"</p> <p>Контролер ТОВ "КЛІНІНГ ІНКОРПОРЕЙТИД" якому належить 9.5% акцій ТОВ "Нові матеріали і технології в будівництві" який є контролером ТОВ "НМТ ІНВЕСТМЕНТС" (діє від свого імені за рахунок активів пайового венчурного інвест. фонду недиверс. виду закритого типу "Сучасні будівельні технології") якому належить 8.53% акцій ТОВ "НОВІ БУДІВЕЛЬНІ МАТЕРІАЛИ" якому належить 9% акцій ТОВ "ПОСЛУГИ КОГЕНЕРАЦІЇ" якому належить 0.1% акцій ТОВ "ФІРМА "ДЕВЕЛОПЕР" якому належить 21.124% акцій ТОВ "КОМПАНІЯ РОЗВИТКУ БУДІВНИЦТВА" якому належить 49.387% акцій ПАТ АКБ "АРКАДА"</p>

1	2	3	4	5	6	7	8	9
								<p>Контролер ТОВ "КЛІНІНГ ІНКОРПОРЕЙТИД" якому належить 9.5% акцій ТОВ "Нові матеріали і технології в будівництві" який є контролером ТОВ "НМТ ІНВЕСТМЕНТС" (діє від свого імені за рахунок активів пайового венчурного інвест. фонду недиверс. виду закритого типу "Сучасні будівельні технології") якому належить 9.897% акцій ТОВ "ФІРМА "ДЕВЕЛОПЕР" якому належить 13.7202% акцій ПАТ АКБ "АРКАДА"</p> <p>Контролер ТОВ "КЛІНІНГ ІНКОРПОРЕЙТИД" якому належить 9.5% акцій ТОВ "Нові матеріали і технології в будівництві" який є контролером ТОВ "НМТ ІНВЕСТМЕНТС" (діє від свого імені за рахунок активів пайового венчурного інвест. фонду недиверс. виду закритого типу "Сучасні будівельні технології") якому належить 9.897% акцій ТОВ "ФІРМА "ДЕВЕЛОПЕР" якому належить 21.124% акцій ТОВ "КОМПАНІЯ РОЗВИТКУ БУДІВНИЦТВА" якому належить 49.387% акцій ПАТ АКБ "АРКАДА"</p> <p>Контролер ТОВ "КЛІНІНГ ІНКОРПОРЕЙТИД" якому належить 9.5% акцій ТОВ "Нові матеріали і технології в будівництві" який є контролером ТОВ "НМТ ІНВЕСТМЕНТС" (діє від свого імені за рахунок активів пайового венчурного інвест. фонду недиверс. виду закритого типу "Сучасні будівельні технології") який є контролером ТОВ "Бориспіль Капітель" якому належить 0.0078% акцій ПАТ АКБ "АРКАДА"</p> <p>Контролер ТОВ "КЛІНІНГ ІНКОРПОРЕЙТИД" якому належить 9.5% акцій ТОВ "Нові матеріали і технології в будівництві" який є контролером ТОВ "НМТ ІНВЕСТМЕНТС" (діє від свого імені за рахунок активів пайового венчурного інвест. фонду недиверс. виду закритого типу "Сучасні будівельні технології") який є контролером ТОВ "Бориспіль Капітель" якому належить 9% акцій ТОВ "ПОСЛУГИ КОГЕНЕРАЦІЇ" якому належить 0.1% акцій ТОВ "ФІРМА "ДЕВЕЛОПЕР" якому належить 13.7202% акцій ПАТ АКБ "АРКАДА"</p> <p>Контролер ТОВ "КЛІНІНГ ІНКОРПОРЕЙТИД" якому належить 9.5% акцій ТОВ "Нові матеріали і технології в будівництві" який є контролером ТОВ "НМТ ІНВЕСТМЕНТС" (діє від свого імені за рахунок активів пайового венчурного інвест. фонду недиверс. виду закритого типу "Сучасні будівельні технології") який є контролером ТОВ "Бориспіль Капітель" якому належить 9% акцій ТОВ "ПОСЛУГИ КОГЕНЕРАЦІЇ" якому належить 0.1% акцій ТОВ "ФІРМА "ДЕВЕЛОПЕР" якому належить 21.124% акцій ТОВ "КОМПАНІЯ РОЗВИТКУ БУДІВНИЦТВА" якому належить 49.387% акцій ПАТ АКБ "АРКАДА"</p>

1	2	3	4	5	6	7	8	9
								<p>Контролер ТОВ "КЛІНІНГ ІНКОРПОРЕЙТИД" якому належить 9.5% акцій ТОВ "Нові матеріали і технології в будівництві" який є контролером ТОВ "НМТ ІНВЕСТМЕНТС" (діє від свого імені за рахунок активів пайового венчурного інвест. фонду недиверс. виду закритого типу "Сучасні будівельні технології") якому належить 9.673% акцій ТОВ "Корпорація розвитку Київської області" якому належить 9% акцій ТОВ "ПОСЛУГИ КОГЕНЕРАЦІЇ" якому належить 0.1% акцій ТОВ "ФІРМА "ДЕВЕЛОПЕР" якому належить 13.7202% акцій ПАТ АКБ "АРКАДА"</p> <p>Контролер ТОВ "КЛІНІНГ ІНКОРПОРЕЙТИД" якому належить 9.5% акцій ТОВ "Нові матеріали і технології в будівництві" який є контролером ТОВ "НМТ ІНВЕСТМЕНТС" (діє від свого імені за рахунок активів пайового венчурного інвест. фонду недиверс. виду закритого типу "Сучасні будівельні технології") якому належить 9.673% акцій ТОВ "Корпорація розвитку Київської області" якому належить 9% акцій ТОВ "ПОСЛУГИ КОГЕНЕРАЦІЇ" якому належить 0.1% акцій ТОВ "ФІРМА "ДЕВЕЛОПЕР" якому належить 21.124% акцій ТОВ "КОМПАНІЯ РОЗВИТКУ БУДІВНИЦТВА" якому належить 49.387% акцій ПАТ АКБ "АРКАДА"</p> <p>Контролер ТОВ "КЛІНІНГ ІНКОРПОРЕЙТИД" якому належить 9.5% акцій ТОВ "Нові матеріали і технології в будівництві" який є контролером ТОВ "НМТ ІНВЕСТМЕНТС" (діє від свого імені за рахунок активів венчурного інвест. фонду "Сучасні інвестиції") якому належить 9% акцій ТОВ "Фірма "ПАРМ" якому належить 0.0003% акцій ПАТ АКБ "АРКАДА"</p> <p>Контролер ТОВ "КЛІНІНГ ІНКОРПОРЕЙТИД" якому належить 9.5% акцій ТОВ "Нові матеріали і технології в будівництві" який є контролером ТОВ "НМТ ІНВЕСТМЕНТС" (діє від свого імені за рахунок активів венчурного інвест. фонду "Сучасні інвестиції") якому належить 9% акцій ТОВ "Фірма "ПАРМ" якому належить 9.8899% акцій ТОВ "ФІРМА "ДЕВЕЛОПЕР" якому належить 13.7202% акцій ПАТ АКБ "АРКАДА"</p> <p>Контролер ТОВ "КЛІНІНГ ІНКОРПОРЕЙТИД" якому належить 9.5% акцій ТОВ "Нові матеріали і технології в будівництві" який є контролером ТОВ "НМТ ІНВЕСТМЕНТС" (діє від свого імені за рахунок активів венчурного інвест. фонду "Сучасні інвестиції") якому належить 9% акцій ТОВ "Фірма "ПАРМ" якому належить 9.8899% акцій ТОВ "ФІРМА "ДЕВЕЛОПЕР" якому належить 21.124% акцій ТОВ "КОМПАНІЯ РОЗВИТКУ БУДІВНИЦТВА" якому належить 49.387% акцій ПАТ АКБ "АРКАДА"</p>

1	2	3	4	5	6	7	8	9
								<p>Контролер ТОВ "КЛІНІНГ ІНКОРПОРЕЙТИД" якому належить 9.5% акцій ТОВ "Нові матеріали і технології в будівництві" який є контролером ТОВ "НМТ ІНВЕСТМЕНТС" (діє від свого імені за рахунок активів венчурного інвест.фонду "Сучасні інвестиції") якому належить 9% акцій ТОВ "Фірма "ПАРМ" якому належить 9% акцій ТОВ "ПОСЛУГИ КОГЕНЕРАЦІЇ" якому належить 0.1% акцій ТОВ "ФІРМА "ДЕВЕЛОПЕР" якому належить 13.7202% акцій ПАТ АКБ "АРКАДА"</p> <p>Контролер ТОВ "КЛІНІНГ ІНКОРПОРЕЙТИД" якому належить 9.5% акцій ТОВ "Нові матеріали і технології в будівництві" який є контролером ТОВ "НМТ ІНВЕСТМЕНТС" (діє від свого імені за рахунок активів венчурного інвест.фонду "Сучасні інвестиції") якому належить 9% акцій ТОВ "Фірма "ПАРМ" якому належить 9% акцій ТОВ "ПОСЛУГИ КОГЕНЕРАЦІЇ" якому належить 0.1% акцій ТОВ "ФІРМА "ДЕВЕЛОПЕР" якому належить 21.124% акцій ТОВ "КОМПАНІЯ РОЗВИТКУ БУДІВНИЦТВА" якому належить 49.387% акцій ПАТ АКБ "АРКАДА"</p> <p>Контролер ТОВ "КЛІНІНГ ІНКОРПОРЕЙТИД" якому належить 9.5% акцій ТОВ "Нові матеріали і технології в будівництві" який є контролером ТОВ "НМТ ІНВЕСТМЕНТС" (діє від свого імені за рахунок активів венчурного інвест.фонду "Сучасні інвестиції") якому належить 9% акцій ТОВ "Фірма "ПАРМ" якому належить 9.7% акцій ТОВ "Корпорація розвитку Київської області" якому належить 9% акцій ТОВ "ПОСЛУГИ КОГЕНЕРАЦІЇ" якому належить 0.1% акцій ТОВ "ФІРМА "ДЕВЕЛОПЕР" якому належить 13.7202% акцій ПАТ АКБ "АРКАДА"</p> <p>Контролер ТОВ "КЛІНІНГ ІНКОРПОРЕЙТИД" якому належить 9.5% акцій ТОВ "Нові матеріали і технології в будівництві" який є контролером ТОВ "НМТ ІНВЕСТМЕНТС" (діє від свого імені за рахунок активів венчурного інвест.фонду "Сучасні інвестиції") якому належить 9% акцій ТОВ "Фірма "ПАРМ" якому належить 9.7% акцій ТОВ "Корпорація розвитку Київської області" якому належить 9% акцій ТОВ "ПОСЛУГИ КОГЕНЕРАЦІЇ" якому належить 0.1% акцій ТОВ "ФІРМА "ДЕВЕЛОПЕР" якому належить 21.124% акцій ТОВ "КОМПАНІЯ РОЗВИТКУ БУДІВНИЦТВА" якому належить 49.387% акцій ПАТ АКБ "АРКАДА"</p> <p>Контролер ТОВ "КЛІНІНГ ІНКОРПОРЕЙТИД" якому належить 9.5% акцій ТОВ "Нові матеріали і технології в будівництві" який є контролером ТОВ "НМТ ІНВЕСТМЕНТС" (від імені пайового інвест. фонду "Стратегія будівництва") який є контролером ТОВ "Будеволюція" якому належить 0.0000453628% акцій ПАТ АКБ "АРКАДА"</p>

1	2	3	4	5	6	7	8	9
								<p>Контролер ТОВ "КЛІНІНГ ІНКОРПОРЕЙТИД" якому належить 9.5% акцій ТОВ "Нові матеріали і технології в будівництві" який є контролером ТОВ "НМТ ІНВЕСТМЕНТС" (від імені пайового інвест. фонду "Стратегія будівництва") який є контролером ТОВ "БУЧАНСЬКА БУДІВЕЛЬНА КОМПАНІЯ" якому належить 9% акцій ТОВ "ПОСЛУГИ КОГЕНЕРАЦІЇ" якому належить 0.1% акцій ТОВ "ФІРМА "ДЕВЕЛОПЕР" якому належить 13.7202% акцій ПАТ АКБ "АРКАДА"</p> <p>Контролер ТОВ "КЛІНІНГ ІНКОРПОРЕЙТИД" якому належить 9.5% акцій ТОВ "Нові матеріали і технології в будівництві" який є контролером ТОВ "НМТ ІНВЕСТМЕНТС" (від імені пайового інвест. фонду "Стратегія будівництва") який є контролером ТОВ "БУЧАНСЬКА БУДІВЕЛЬНА КОМПАНІЯ" якому належить 9% акцій ТОВ "ПОСЛУГИ КОГЕНЕРАЦІЇ" якому належить 0.1% акцій ТОВ "ФІРМА "ДЕВЕЛОПЕР" якому належить 21.124% акцій ТОВ "КОМПАНІЯ РОЗВИТКУ БУДІВНИЦТВА" якому належить 49.387% акцій ПАТ АКБ "АРКАДА"</p> <p>Контролер ТОВ "КЛІНІНГ ІНКОРПОРЕЙТИД" якому належить 9.5% акцій ТОВ "Нові матеріали і технології в будівництві" який є контролером ТОВ "НМТ ІНВЕСТМЕНТС" (від імені пайового інвест. фонду "Стратегія будівництва") якому належить 9% акцій ТОВ "Будівництво та реконструкція" якому належить 9.5% акцій ТОВ "ПОСЛУГИ КОГЕНЕРАЦІЇ" якому належить 0.1% акцій ТОВ "ФІРМА "ДЕВЕЛОПЕР" якому належить 13.7202% акцій ПАТ АКБ "АРКАДА"</p> <p>Контролер ТОВ "КЛІНІНГ ІНКОРПОРЕЙТИД" якому належить 9.5% акцій ТОВ "Нові матеріали і технології в будівництві" який є контролером ТОВ "НМТ ІНВЕСТМЕНТС" (від імені пайового інвест. фонду "Стратегія будівництва") якому належить 9% акцій ТОВ "Будівництво та реконструкція" якому належить 9.5% акцій ТОВ "ПОСЛУГИ КОГЕНЕРАЦІЇ" якому належить 0.1% акцій ТОВ "ФІРМА "ДЕВЕЛОПЕР" якому належить 21.124% акцій ТОВ "КОМПАНІЯ РОЗВИТКУ БУДІВНИЦТВА" якому належить 49.387% акцій ПАТ АКБ "АРКАДА"</p> <p>Контролер ТОВ "КЛІНІНГ ІНКОРПОРЕЙТИД" якому належить 9.5% акцій ТОВ "Нові матеріали і технології в будівництві" який є контролером ТОВ "НМТ ІНВЕСТМЕНТС" (діє від свого імені за рахунок активів венчурного інвест. фонду "Патріот-Буд") якому належить 4.2% акцій ТОВ "ПРОМІНЬ-С" якому належить 8.38% акцій ТОВ "НОВІ БУДІВЕЛЬНІ МАТЕРІАЛИ" якому належить 6.0253% акцій ПАТ АКБ "АРКАДА"</p>

1	2	3	4	5	6	7	8	9
								<p>Контролер ТОВ "КЛІНІНГ ІНКОРПОРЕЙТИД" якому належить 9.5% акцій ТОВ "Нові матеріали і технології в будівництві" який є контролером ТОВ "НМТ ІНВЕСТМЕНТС" (діє від свого імені за рахунок активів венчурного інвест.фонду "Патріот-Буд") якому належить 4.2% акцій ТОВ "ПРОМІНЬ-С" якому належить 8.38% акцій ТОВ "НОВІ БУДІВЕЛЬНІ МАТЕРІАЛИ" якому належить 9.997% акцій ТОВ "ФІРМА "ДЕВЕЛОПЕР" якому належить 13.7202% акцій ПАТ АКБ "АРКАДА"</p> <p>Контролер ТОВ "КЛІНІНГ ІНКОРПОРЕЙТИД" якому належить 9.5% акцій ТОВ "Нові матеріали і технології в будівництві" який є контролером ТОВ "НМТ ІНВЕСТМЕНТС" (діє від свого імені за рахунок активів венчурного інвест.фонду "Патріот-Буд") якому належить 4.2% акцій ТОВ "ПРОМІНЬ-С" якому належить 8.38% акцій ТОВ "НОВІ БУДІВЕЛЬНІ МАТЕРІАЛИ" якому належить 9.997% акцій ТОВ "ФІРМА "ДЕВЕЛОПЕР" якому належить 21.124% акцій ТОВ "КОМПАНІЯ РОЗВИТКУ БУДІВНИЦТВА" якому належить 49.387% акцій ПАТ АКБ "АРКАДА"</p> <p>Контролер ТОВ "КЛІНІНГ ІНКОРПОРЕЙТИД" якому належить 9.5% акцій ТОВ "Нові матеріали і технології в будівництві" який є контролером ТОВ "НМТ ІНВЕСТМЕНТС" (діє від свого імені за рахунок активів венчурного інвест.фонду "Патріот-Буд") якому належить 4.2% акцій ТОВ "ПРОМІНЬ-С" якому належить 8.38% акцій ТОВ "НОВІ БУДІВЕЛЬНІ МАТЕРІАЛИ" якому належить 9% акцій ТОВ "ПОСЛУГИ КОГЕНЕРАЦІЇ" якому належить 0.1% акцій ТОВ "ФІРМА "ДЕВЕЛОПЕР" якому належить 13.7202% акцій ПАТ АКБ "АРКАДА"</p> <p>Контролер ТОВ "КЛІНІНГ ІНКОРПОРЕЙТИД" якому належить 9.5% акцій ТОВ "Нові матеріали і технології в будівництві" який є контролером ТОВ "НМТ ІНВЕСТМЕНТС" (діє від свого імені за рахунок активів венчурного інвест.фонду "Патріот-Буд") якому належить 4.2% акцій ТОВ "ПРОМІНЬ-С" якому належить 8.38% акцій ТОВ "НОВІ БУДІВЕЛЬНІ МАТЕРІАЛИ" якому належить 9% акцій ТОВ "ПОСЛУГИ КОГЕНЕРАЦІЇ" якому належить 0.1% акцій ТОВ "ФІРМА "ДЕВЕЛОПЕР" якому належить 21.124% акцій ТОВ "КОМПАНІЯ РОЗВИТКУ БУДІВНИЦТВА" якому належить 49.387% акцій ПАТ АКБ "АРКАДА"</p> <p>Контролер ТОВ "КЛІНІНГ ІНКОРПОРЕЙТИД" якому належить 9.5% акцій ТОВ "Нові матеріали і технології в будівництві" який є контролером ТОВ "НМТ ІНВЕСТМЕНТС" (діє від свого імені за рахунок активів венчурного інвест.фонду "Патріот-Буд") якому належить 4.2% акцій ТОВ "ПРОМІНЬ-С" якому належить 7.11% акцій ТОВ "КОМПАНІЯ РОЗВИТКУ БУДІВНИЦТВА" якому належить 49.387% акцій ПАТ АКБ "АРКАДА"</p>

1	2	3	4	5	6	7	8	9
								<p>Контролер ТОВ "КЛІНІНГ ІНКОРПОРЕЙТИД" якому належить 9.5% акцій ТОВ "Нові матеріали і технології в будівництві" який є контролером ТОВ "НМТ ІНВЕСТМЕНТС" (діє від свого імені за рахунок активів венчурного інвест.фонду "Патріот-Буд") якому належить 4.2% акцій ТОВ "ПРОМІНЬ-С" якому належить 9% акцій ТОВ "Фірма "ПАРМ" якому належить 0.0003% акцій ПАТ АКБ "АРКАДА"</p> <p>Контролер ТОВ "КЛІНІНГ ІНКОРПОРЕЙТИД" якому належить 9.5% акцій ТОВ "Нові матеріали і технології в будівництві" який є контролером ТОВ "НМТ ІНВЕСТМЕНТС" (діє від свого імені за рахунок активів венчурного інвест.фонду "Патріот-Буд") якому належить 4.2% акцій ТОВ "ПРОМІНЬ-С" якому належить 9% акцій ТОВ "Фірма "ПАРМ" якому належить 9.8899% акцій ТОВ "ФІРМА "ДЕВЕЛОПЕР" якому належить 13.7202% акцій ПАТ АКБ "АРКАДА"</p> <p>Контролер ТОВ "КЛІНІНГ ІНКОРПОРЕЙТИД" якому належить 9.5% акцій ТОВ "Нові матеріали і технології в будівництві" який є контролером ТОВ "НМТ ІНВЕСТМЕНТС" (діє від свого імені за рахунок активів венчурного інвест.фонду "Патріот-Буд") якому належить 4.2% акцій ТОВ "ПРОМІНЬ-С" якому належить 9% акцій ТОВ "Фірма "ПАРМ" якому належить 9.8899% акцій ТОВ "ФІРМА "ДЕВЕЛОПЕР" якому належить 21.124% акцій ТОВ "КОМПАНІЯ РОЗВИТКУ БУДІВНИЦТВА" якому належить 49.387% акцій ПАТ АКБ "АРКАДА"</p> <p>Контролер ТОВ "КЛІНІНГ ІНКОРПОРЕЙТИД" якому належить 9.5% акцій ТОВ "Нові матеріали і технології в будівництві" який є контролером ТОВ "НМТ ІНВЕСТМЕНТС" (діє від свого імені за рахунок активів венчурного інвест.фонду "Патріот-Буд") якому належить 4.2% акцій ТОВ "ПРОМІНЬ-С" якому належить 9% акцій ТОВ "Фірма "ПАРМ" якому належить 9% акцій ТОВ "ПОСЛУГИ КОГЕНЕРАЦІЇ" якому належить 0.1% акцій ТОВ "ФІРМА "ДЕВЕЛОПЕР" якому належить 13.7202% акцій ПАТ АКБ "АРКАДА"</p> <p>Контролер ТОВ "КЛІНІНГ ІНКОРПОРЕЙТИД" якому належить 9.5% акцій ТОВ "Нові матеріали і технології в будівництві" який є контролером ТОВ "НМТ ІНВЕСТМЕНТС" (діє від свого імені за рахунок активів венчурного інвест.фонду "Патріот-Буд") якому належить 4.2% акцій ТОВ "ПРОМІНЬ-С" якому належить 9% акцій ТОВ "Фірма "ПАРМ" якому належить 9% акцій ТОВ "ПОСЛУГИ КОГЕНЕРАЦІЇ" якому належить 0.1% акцій ТОВ "ФІРМА "ДЕВЕЛОПЕР" якому належить 21.124% акцій ТОВ "КОМПАНІЯ РОЗВИТКУ БУДІВНИЦТВА" якому належить 49.387% акцій ПАТ АКБ "АРКАДА"</p>

1	2	3	4	5	6	7	8	9
								<p>Контролер ТОВ "КЛІНІНГ ІНКОРПОРЕЙТИД" якому належить 9.5% акцій ТОВ "Нові матеріали і технології в будівництві" який є контролером ТОВ "НМТ ІНВЕСТМЕНТС" (діє від свого імені за рахунок активів венчурного інвест.фонду "Патріот-Буд") якому належить 4.2% акцій ТОВ "ПРОМІНЬ-С" якому належить 9% акцій ТОВ "Фірма "ПАрМ" якому належить 9.7% акцій ТОВ "Корпорація розвитку Київської області" якому належить 9% акцій ТОВ "ПОСЛУГИ КОГЕНЕРАЦІЇ" якому належить 0.1% акцій ТОВ "ФІРМА "ДЕВЕЛОПЕР" якому належить 13.7202% акцій ПАТ АКБ "АРКАДА"</p> <p>Контролер ТОВ "КЛІНІНГ ІНКОРПОРЕЙТИД" якому належить 9.5% акцій ТОВ "Нові матеріали і технології в будівництві" який є контролером ТОВ "НМТ ІНВЕСТМЕНТС" (діє від свого імені за рахунок активів венчурного інвест.фонду "Патріот-Буд") якому належить 4.2% акцій ТОВ "ПРОМІНЬ-С" якому належить 9% акцій ТОВ "Фірма "ПАрМ" якому належить 9.7% акцій ТОВ "Корпорація розвитку Київської області" якому належить 9% акцій ТОВ "ПОСЛУГИ КОГЕНЕРАЦІЇ" якому належить 0.1% акцій ТОВ "ФІРМА "ДЕВЕЛОПЕР" якому належить 21.124% акцій ТОВ "КОМПАНІЯ РОЗВИТКУ БУДІВНИЦТВА" якому належить 49.387% акцій ПАТ АКБ "АРКАДА"</p> <p>Контролер ТОВ "КЛІНІНГ ІНКОРПОРЕЙТИД" якому належить 9.5% акцій ТОВ "Нові матеріали і технології в будівництві" який є контролером ТОВ "НМТ ІНВЕСТМЕНТС" (діє від свого імені за рахунок активів венчурного інвест.фонду "Патріот-Буд") якому належить 4.2% акцій ТОВ "ПРОМІНЬ-С" якому належить 9% акцій ТОВ "Будівництво та реконструкція" якому належить 9.5% акцій ТОВ "ПОСЛУГИ КОГЕНЕРАЦІЇ" якому належить 0.1% акцій ТОВ "ФІРМА "ДЕВЕЛОПЕР" якому належить 13.7202% акцій ПАТ АКБ "АРКАДА"</p> <p>Контролер ТОВ "КЛІНІНГ ІНКОРПОРЕЙТИД" якому належить 9.5% акцій ТОВ "Нові матеріали і технології в будівництві" який є контролером ТОВ "НМТ ІНВЕСТМЕНТС" (діє від свого імені за рахунок активів венчурного інвест.фонду "Патріот-Буд") якому належить 4.2% акцій ТОВ "ПРОМІНЬ-С" якому належить 9% акцій ТОВ "Будівництво та реконструкція" якому належить 9.5% акцій ТОВ "ПОСЛУГИ КОГЕНЕРАЦІЇ" якому належить 0.1% акцій ТОВ "ФІРМА "ДЕВЕЛОПЕР" якому належить 21.124% акцій ТОВ "КОМПАНІЯ РОЗВИТКУ БУДІВНИЦТВА" якому належить 49.387% акцій ПАТ АКБ "АРКАДА"</p>

1	2	3	4	5	6	7	8	9
								<p>Контролер ТОВ "КЛІНІНГ ІНКОРПОРЕЙТИД" якому належить 9.5% акцій ТОВ "Нові матеріали і технології в будівництві" який є контролером ТОВ "НМТ ІНВЕСТМЕНТС" (діє від свого імені за рахунок активів венчурного інвест.фонду "Патріот-Буд") якому належить 9% акцій ТОВ "ТОРГКОНТРАКТ" якому належить 9.9828% акцій ТОВ "ФІРМА "ДЕВЕЛОПЕР" якому належить 13.7202% акцій ПАТ АКБ "АРКАДА"</p> <p>Контролер ТОВ "КЛІНІНГ ІНКОРПОРЕЙТИД" якому належить 9.5% акцій ТОВ "Нові матеріали і технології в будівництві" який є контролером ТОВ "НМТ ІНВЕСТМЕНТС" (діє від свого імені за рахунок активів венчурного інвест.фонду "Патріот-Буд") якому належить 9% акцій ТОВ "ТОРГКОНТРАКТ" якому належить 9.9828% акцій ТОВ "ФІРМА "ДЕВЕЛОПЕР" якому належить 21.124% акцій ТОВ "КОМПАНІЯ РОЗВИТКУ БУДІВНИЦТВА" якому належить 49.387% акцій ПАТ АКБ "АРКАДА"</p> <p>Контролер ТОВ "КЛІНІНГ ІНКОРПОРЕЙТИД" якому належить 9.5% акцій ТОВ "Нові матеріали і технології в будівництві" який є контролером ТОВ "НМТ ІНВЕСТМЕНТС" (діє від свого імені за рахунок активів венчурного інвест.фонду "Патріот-Буд") якому належить 9% акцій ТОВ "ТОРГКОНТРАКТ" якому належить 7.377% акцій ТОВ "КОМПАНІЯ РОЗВИТКУ БУДІВНИЦТВА" якому належить 49.387% акцій ПАТ АКБ "АРКАДА"</p> <p>Контролер ТОВ "КЛІНІНГ ІНКОРПОРЕЙТИД" якому належить 9.5% акцій ТОВ "Нові матеріали і технології в будівництві" який є контролером ТОВ "НМТ ІНВЕСТМЕНТС" (діє від свого імені за рахунок активів венчурного інвест.фонду "Патріот-Буд") якому належить 9% акцій ТОВ "ТОРГКОНТРАКТ" якому належить 9% акцій ТОВ "Фірма "ПАрМ" якому належить 0.0003% акцій ПАТ АКБ "АРКАДА"</p> <p>Контролер ТОВ "КЛІНІНГ ІНКОРПОРЕЙТИД" якому належить 9.5% акцій ТОВ "Нові матеріали і технології в будівництві" який є контролером ТОВ "НМТ ІНВЕСТМЕНТС" (діє від свого імені за рахунок активів венчурного інвест.фонду "Патріот-Буд") якому належить 9% акцій ТОВ "ТОРГКОНТРАКТ" якому належить 9% акцій ТОВ "Фірма "ПАрМ" якому належить 9.8899% акцій ТОВ "ФІРМА "ДЕВЕЛОПЕР" якому належить 13.7202% акцій ПАТ АКБ "АРКАДА"</p>

1	2	3	4	5	6	7	8	9
								<p>Контролер ТОВ "КЛІНІНГ ІНКОРПОРЕЙТИД" якому належить 9.5% акцій ТОВ "Нові матеріали і технології в будівництві" який є контролером ТОВ "НМТ ІНВЕСТМЕНТС" (діє від свого імені за рахунок активів венчурного інвест.фонду "Патріот-Буд") якому належить 9% акцій ТОВ "ТОРГКОНТРАКТ" якому належить 9% акцій ТОВ "Фірма "ПАрМ" якому належить 9.8899% акцій ТОВ "ФІРМА "ДЕВЕЛОПЕР" якому належить 21.124% акцій ТОВ "КОМПАНІЯ РОЗВИТКУ БУДІВНИЦТВА" якому належить 49.387% акцій ПАТ АКБ "АРКАДА"</p> <p>Контролер ТОВ "КЛІНІНГ ІНКОРПОРЕЙТИД" якому належить 9.5% акцій ТОВ "Нові матеріали і технології в будівництві" який є контролером ТОВ "НМТ ІНВЕСТМЕНТС" (діє від свого імені за рахунок активів венчурного інвест.фонду "Патріот-Буд") якому належить 9% акцій ТОВ "ТОРГКОНТРАКТ" якому належить 9% акцій ТОВ "Фірма "ПАрМ" якому належить 9% акцій ТОВ "ПОСЛУГИ КОГЕНЕРАЦІЇ" якому належить 0.1% акцій ТОВ "ФІРМА "ДЕВЕЛОПЕР" якому належить 13.7202% акцій ПАТ АКБ "АРКАДА"</p> <p>Контролер ТОВ "КЛІНІНГ ІНКОРПОРЕЙТИД" якому належить 9.5% акцій ТОВ "Нові матеріали і технології в будівництві" який є контролером ТОВ "НМТ ІНВЕСТМЕНТС" (діє від свого імені за рахунок активів венчурного інвест.фонду "Патріот-Буд") якому належить 9% акцій ТОВ "ТОРГКОНТРАКТ" якому належить 9% акцій ТОВ "Фірма "ПАрМ" якому належить 9% акцій ТОВ "ПОСЛУГИ КОГЕНЕРАЦІЇ" якому належить 0.1% акцій ТОВ "ФІРМА "ДЕВЕЛОПЕР" якому належить 21.124% акцій ТОВ "КОМПАНІЯ РОЗВИТКУ БУДІВНИЦТВА" якому належить 49.387% акцій ПАТ АКБ "АРКАДА"</p> <p>Контролер ТОВ "КЛІНІНГ ІНКОРПОРЕЙТИД" якому належить 9.5% акцій ТОВ "Нові матеріали і технології в будівництві" який є контролером ТОВ "НМТ ІНВЕСТМЕНТС" (діє від свого імені за рахунок активів венчурного інвест.фонду "Патріот-Буд") якому належить 9% акцій ТОВ "ТОРГКОНТРАКТ" якому належить 9% акцій ТОВ "Фірма "ПАрМ" якому належить 9.7% акцій ТОВ "Корпорація розвитку Київської області" якому належить 9% акцій ТОВ "ПОСЛУГИ КОГЕНЕРАЦІЇ" якому належить 0.1% акцій ТОВ "ФІРМА "ДЕВЕЛОПЕР" якому належить 13.7202% акцій ПАТ АКБ "АРКАДА"</p>

1	2	3	4	5	6	7	8	9
								<p>Контролер ТОВ "КЛІНІНГ ІНКОРПОРЕЙТИД" якому належить 9.5% акцій ТОВ "Нові матеріали і технології в будівництві" який є контролером ТОВ "НМТ ІНВЕСТМЕНТС" (діє від свого імені за рахунок активів венчурного інвест.фонду "Патріот-Буд") якому належить 9% акцій ТОВ "ТОРГКОНТРАКТ" якому належить 9% акцій ТОВ "Фірма "ПАРМ" якому належить 9.7% акцій ТОВ "Корпорація розвитку Київської області" якому належить 9% акцій ТОВ "ПОСЛУГИ КОГЕНЕРАЦІЇ" якому належить 0.1% акцій ТОВ "ФІРМА "ДЕВЕЛОПЕР" якому належить 21.124% акцій ТОВ "КОМПАНІЯ РОЗВИТКУ БУДІВНИЦТВА" якому належить 49.387% акцій ПАТ АКБ "АРКАДА"</p> <p>Контролер ТОВ "КЛІНІНГ ІНКОРПОРЕЙТИД" якому належить 9.5% акцій ТОВ "Нові матеріали і технології в будівництві" який є контролером ТОВ "НМТ ІНВЕСТМЕНТС" (діє від свого імені за рахунок активів венчурного інвест.фонду "Патріот-Буд") якому належить 9% акцій ТОВ "ТОРГКОНТРАКТ" якому належить 9.98% акцій ТОВ "ПРОМІНЬ-С" якому належить 8.38% акцій ТОВ "НОВІ БУДІВЕЛЬНІ МАТЕРІАЛИ" якому належить 6.0253% акцій ПАТ АКБ "АРКАДА"</p> <p>Контролер ТОВ "КЛІНІНГ ІНКОРПОРЕЙТИД" якому належить 9.5% акцій ТОВ "Нові матеріали і технології в будівництві" який є контролером ТОВ "НМТ ІНВЕСТМЕНТС" (діє від свого імені за рахунок активів венчурного інвест.фонду "Патріот-Буд") якому належить 9% акцій ТОВ "ТОРГКОНТРАКТ" якому належить 9.98% акцій ТОВ "ПРОМІНЬ-С" якому належить 8.38% акцій ТОВ "НОВІ БУДІВЕЛЬНІ МАТЕРІАЛИ" якому належить 9.997% акцій ТОВ "ФІРМА "ДЕВЕЛОПЕР" якому належить 13.7202% акцій ПАТ АКБ "АРКАДА"</p> <p>Контролер ТОВ "КЛІНІНГ ІНКОРПОРЕЙТИД" якому належить 9.5% акцій ТОВ "Нові матеріали і технології в будівництві" який є контролером ТОВ "НМТ ІНВЕСТМЕНТС" (діє від свого імені за рахунок активів венчурного інвест.фонду "Патріот-Буд") якому належить 9% акцій ТОВ "ТОРГКОНТРАКТ" якому належить 9.98% акцій ТОВ "ПРОМІНЬ-С" якому належить 8.38% акцій ТОВ "НОВІ БУДІВЕЛЬНІ МАТЕРІАЛИ" якому належить 9.997% акцій ТОВ "ФІРМА "ДЕВЕЛОПЕР" якому належить 21.124% акцій ТОВ "КОМПАНІЯ РОЗВИТКУ БУДІВНИЦТВА" якому належить 49.387% акцій ПАТ АКБ "АРКАДА"</p>

1	2	3	4	5	6	7	8	9
								<p>Контролер ТОВ "КЛІНІНГ ІНКОРПОРЕЙТИД" якому належить 9.5% акцій ТОВ "Нові матеріали і технології в будівництві" який є контролером ТОВ "НМТ ІНВЕСТМЕНТС" (діє від свого імені за рахунок активів венчурного інвест.фонду "Патріот-Буд") якому належить 9% акцій ТОВ "ТОРГКОНТРАКТ" якому належить 9.98% акцій ТОВ "ПРОМІНЬ-С" якому належить 8.38% акцій ТОВ "НОВІ БУДІВЕЛЬНІ МАТЕРІАЛИ" якому належить 9% акцій ТОВ "ПОСЛУГИ КОГЕНЕРАЦІЇ" якому належить 0.1% акцій ТОВ "ФІРМА "ДЕВЕЛОПЕР" якому належить 13.7202% акцій ПАТ АКБ "АРКАДА"</p> <p>Контролер ТОВ "КЛІНІНГ ІНКОРПОРЕЙТИД" якому належить 9.5% акцій ТОВ "Нові матеріали і технології в будівництві" який є контролером ТОВ "НМТ ІНВЕСТМЕНТС" (діє від свого імені за рахунок активів венчурного інвест.фонду "Патріот-Буд") якому належить 9% акцій ТОВ "ТОРГКОНТРАКТ" якому належить 9.98% акцій ТОВ "ПРОМІНЬ-С" якому належить 8.38% акцій ТОВ "НОВІ БУДІВЕЛЬНІ МАТЕРІАЛИ" якому належить 9% акцій ТОВ "ПОСЛУГИ КОГЕНЕРАЦІЇ" якому належить 0.1% акцій ТОВ "ФІРМА "ДЕВЕЛОПЕР" якому належить 21.124% акцій ТОВ "КОМПАНІЯ РОЗВИТКУ БУДІВНИЦТВА" якому належить 49.387% акцій ПАТ АКБ "АРКАДА"</p> <p>Контролер ТОВ "КЛІНІНГ ІНКОРПОРЕЙТИД" якому належить 9.5% акцій ТОВ "Нові матеріали і технології в будівництві" який є контролером ТОВ "НМТ ІНВЕСТМЕНТС" (діє від свого імені за рахунок активів венчурного інвест.фонду "Патріот-Буд") якому належить 9% акцій ТОВ "ТОРГКОНТРАКТ" якому належить 9.98% акцій ТОВ "ПРОМІНЬ-С" якому належить 7.11% акцій ТОВ "КОМПАНІЯ РОЗВИТКУ БУДІВНИЦТВА" якому належить 49.387% акцій ПАТ АКБ "АРКАДА"</p> <p>Контролер ТОВ "КЛІНІНГ ІНКОРПОРЕЙТИД" якому належить 9.5% акцій ТОВ "Нові матеріали і технології в будівництві" який є контролером ТОВ "НМТ ІНВЕСТМЕНТС" (діє від свого імені за рахунок активів венчурного інвест.фонду "Патріот-Буд") якому належить 9% акцій ТОВ "ТОРГКОНТРАКТ" якому належить 9.98% акцій ТОВ "ПРОМІНЬ-С" якому належить 9% акцій ТОВ "Фірма "ПАрМ" якому належить 0.0003% акцій ПАТ АКБ "АРКАДА"</p> <p>Контролер ТОВ "КЛІНІНГ ІНКОРПОРЕЙТИД" якому належить 9.5% акцій ТОВ "Нові матеріали і технології в будівництві" який є контролером ТОВ "НМТ ІНВЕСТМЕНТС" (діє від свого імені за рахунок активів венчурного інвест.фонду "Патріот-Буд") якому належить 9% акцій ТОВ "ТОРГКОНТРАКТ" якому належить 9.98% акцій ТОВ "ПРОМІНЬ-С" якому належить 9% акцій ТОВ "Фірма "ПАрМ" якому належить 9.8899% акцій ТОВ "ФІРМА "ДЕВЕЛОПЕР" якому належить 13.7202% акцій ПАТ АКБ "АРКАДА"</p>

1	2	3	4	5	6	7	8	9
								<p>Контролер ТОВ "КЛІНІНГ ІНКОРПОРЕЙТИД" якому належить 9.5% акцій ТОВ "Нові матеріали і технології в будівництві" який є контролером ТОВ "НМТ ІНВЕСТМЕНТС" (діє від свого імені за рахунок активів венчурного інвест.фонду "Патріот-Буд") якому належить 9% акцій ТОВ "ТОРГКОНТРАКТ" якому належить 9.98% акцій ТОВ "ПРОМІНЬ-С" якому належить 9% акцій ТОВ "Фірма "ПАРМ" якому належить 9.8899% акцій ТОВ "ФІРМА "ДЕВЕЛОПЕР" якому належить 21.124% акцій ТОВ "КОМПАНІЯ РОЗВИТКУ БУДІВНИЦТВА" якому належить 49.387% акцій ПАТ АКБ "АРКАДА"</p> <p>Контролер ТОВ "КЛІНІНГ ІНКОРПОРЕЙТИД" якому належить 9.5% акцій ТОВ "Нові матеріали і технології в будівництві" який є контролером ТОВ "НМТ ІНВЕСТМЕНТС" (діє від свого імені за рахунок активів венчурного інвест.фонду "Патріот-Буд") якому належить 9% акцій ТОВ "ТОРГКОНТРАКТ" якому належить 9.98% акцій ТОВ "ПРОМІНЬ-С" якому належить 9% акцій ТОВ "Фірма "ПАРМ" якому належить 9% акцій ТОВ "ПОСЛУГИ КОГЕНЕРАЦІЇ" якому належить 0.1% акцій ТОВ "ФІРМА "ДЕВЕЛОПЕР" якому належить 13.7202% акцій ПАТ АКБ "АРКАДА"</p> <p>Контролер ТОВ "КЛІНІНГ ІНКОРПОРЕЙТИД" якому належить 9.5% акцій ТОВ "Нові матеріали і технології в будівництві" який є контролером ТОВ "НМТ ІНВЕСТМЕНТС" (діє від свого імені за рахунок активів венчурного інвест.фонду "Патріот-Буд") якому належить 9% акцій ТОВ "ТОРГКОНТРАКТ" якому належить 9.98% акцій ТОВ "ПРОМІНЬ-С" якому належить 9% акцій ТОВ "Фірма "ПАРМ" якому належить 9% акцій ТОВ "ПОСЛУГИ КОГЕНЕРАЦІЇ" якому належить 0.1% акцій ТОВ "ФІРМА "ДЕВЕЛОПЕР" якому належить 21.124% акцій ТОВ "КОМПАНІЯ РОЗВИТКУ БУДІВНИЦТВА" якому належить 49.387% акцій ПАТ АКБ "АРКАДА"</p> <p>Контролер ТОВ "КЛІНІНГ ІНКОРПОРЕЙТИД" якому належить 9.5% акцій ТОВ "Нові матеріали і технології в будівництві" який є контролером ТОВ "НМТ ІНВЕСТМЕНТС" (діє від свого імені за рахунок активів венчурного інвест.фонду "Патріот-Буд") якому належить 9% акцій ТОВ "ТОРГКОНТРАКТ" якому належить 9.98% акцій ТОВ "ПРОМІНЬ-С" якому належить 9% акцій ТОВ "Фірма "ПАРМ" якому належить 9.7% акцій ТОВ "Корпорація розвитку Київської області" якому належить 9% акцій ТОВ "ПОСЛУГИ КОГЕНЕРАЦІЇ" якому належить 0.1% акцій ТОВ "ФІРМА "ДЕВЕЛОПЕР" якому належить 13.7202% акцій ПАТ АКБ "АРКАДА"</p>

1	2	3	4	5	6	7	8	9
								<p>Контролер ТОВ "КЛІНІНГ ІНКОРПОРЕЙТИД" якому належить 9.5% акцій ТОВ "Нові матеріали і технології в будівництві" який є контролером ТОВ "НМТ ІНВЕСТМЕНТС" (діє від свого імені за рахунок активів венчурного інвест.фонду "Патріот-Буд") якому належить 9% акцій ТОВ "ТОРГКОНТРАКТ" якому належить 9.98% акцій ТОВ "ПРОМІНЬ-С" якому належить 9% акцій ТОВ "Фірма "ПАРМ" якому належить 9.7% акцій ТОВ "Корпорація розвитку Київської області" якому належить 9% акцій ТОВ "ПОСЛУГИ КОГЕНЕРАЦІЇ" якому належить 0.1% акцій ТОВ "ФІРМА "ДЕВЕЛОПЕР" якому належить 21.124% акцій ТОВ "КОМПАНІЯ РОЗВИТКУ БУДІВНИЦТВА" якому належить 49.387% акцій ПАТ АКБ "АРКАДА"</p> <p>Контролер ТОВ "КЛІНІНГ ІНКОРПОРЕЙТИД" якому належить 9.5% акцій ТОВ "Нові матеріали і технології в будівництві" який є контролером ТОВ "НМТ ІНВЕСТМЕНТС" (діє від свого імені за рахунок активів венчурного інвест.фонду "Патріот-Буд") якому належить 9% акцій ТОВ "ТОРГКОНТРАКТ" якому належить 9.98% акцій ТОВ "ПРОМІНЬ-С" якому належить 9% акцій ТОВ "Будівництво та реконструкція" якому належить 9.5% акцій ТОВ "ПОСЛУГИ КОГЕНЕРАЦІЇ" якому належить 0.1% акцій ТОВ "ФІРМА "ДЕВЕЛОПЕР" якому належить 13.7202% акцій ПАТ АКБ "АРКАДА"</p> <p>Контролер ТОВ "КЛІНІНГ ІНКОРПОРЕЙТИД" якому належить 9.5% акцій ТОВ "Нові матеріали і технології в будівництві" який є контролером ТОВ "НМТ ІНВЕСТМЕНТС" (діє від свого імені за рахунок активів венчурного інвест.фонду "Патріот-Буд") якому належить 9% акцій ТОВ "ТОРГКОНТРАКТ" якому належить 9.98% акцій ТОВ "ПРОМІНЬ-С" якому належить 9% акцій ТОВ "Будівництво та реконструкція" якому належить 9.5% акцій ТОВ "ПОСЛУГИ КОГЕНЕРАЦІЇ" якому належить 0.1% акцій ТОВ "ФІРМА "ДЕВЕЛОПЕР" якому належить 21.124% акцій ТОВ "КОМПАНІЯ РОЗВИТКУ БУДІВНИЦТВА" якому належить 49.387% акцій ПАТ АКБ "АРКАДА"</p> <p>Контролер ТОВ "КЛІНІНГ ІНКОРПОРЕЙТИД" якому належить 9.5% акцій ТОВ "Нові матеріали і технології в будівництві" який є контролером ТОВ "НМТ ІНВЕСТМЕНТС" (діє від свого імені за рахунок активів венчурного інвест.фонду "Патріот-Буд") якому належить 9% акцій ТОВ "ТОРГКОНТРАКТ" якому належить 9% акцій ТОВ "ПОСЛУГИ КОГЕНЕРАЦІЇ" якому належить 0.1% акцій ТОВ "ФІРМА "ДЕВЕЛОПЕР" якому належить 13.7202% акцій ПАТ АКБ "АРКАДА"</p>

1	2	3	4	5	6	7	8	9
								<p>Контролер ТОВ "КЛІНІНГ ІНКОРПОРЕЙТИД" якому належить 9.5% акцій ТОВ "Нові матеріали і технології в будівництві" який є контролером ТОВ "НМТ ІНВЕСТМЕНТС" (діє від свого імені за рахунок активів венчурного інвест.фонду "Патріот-Буд") якому належить 9% акцій ТОВ "ТОРГКОНТРАКТ" якому належить 9% акцій ТОВ "ПОСЛУГИ КОГЕНЕРАЦІЇ" якому належить 0.1% акцій ТОВ "ФІРМА "ДЕВЕЛОПЕР" якому належить 21.124% акцій ТОВ "КОМПАНІЯ РОЗВИТКУ БУДІВНИЦТВА" якому належить 49.387% акцій ПАТ АКБ "АРКАДА"</p> <p>Контролер ТОВ "КЛІНІНГ ІНКОРПОРЕЙТИД" якому належить 9.5% акцій ТОВ "Нові матеріали і технології в будівництві" який є контролером ТОВ "НМТ ІНВЕСТМЕНТС" (діє від свого імені за рахунок активів венчурного інвест.фонду "Патріот-Буд") який є контролером ТОВ "Оздоббудмеханізація" якому належить 9.5% акцій ТОВ "ПОСЛУГИ КОГЕНЕРАЦІЇ" якому належить 0.1% акцій ТОВ "ФІРМА "ДЕВЕЛОПЕР" якому належить 13.7202% акцій ПАТ АКБ "АРКАДА"</p> <p>Контролер ТОВ "КЛІНІНГ ІНКОРПОРЕЙТИД" якому належить 9.5% акцій ТОВ "Нові матеріали і технології в будівництві" який є контролером ТОВ "НМТ ІНВЕСТМЕНТС" (діє від свого імені за рахунок активів венчурного інвест.фонду "Патріот-Буд") який є контролером ТОВ "Оздоббудмеханізація" якому належить 9.5% акцій ТОВ "ПОСЛУГИ КОГЕНЕРАЦІЇ" якому належить 0.1% акцій ТОВ "ФІРМА "ДЕВЕЛОПЕР" якому належить 21.124% акцій ТОВ "КОМПАНІЯ РОЗВИТКУ БУДІВНИЦТВА" якому належить 49.387% акцій ПАТ АКБ "АРКАДА"</p> <p>Контролер ТОВ "КЛІНІНГ ІНКОРПОРЕЙТИД" якому належить 9.5% акцій ТОВ "Нові матеріали і технології в будівництві" якому належить 9% акцій ТОВ "ПОСЛУГИ КОГЕНЕРАЦІЇ" якому належить 0.1% акцій ТОВ "ФІРМА "ДЕВЕЛОПЕР" якому належить 13.7202% акцій ПАТ АКБ "АРКАДА"</p> <p>Контролер ТОВ "КЛІНІНГ ІНКОРПОРЕЙТИД" якому належить 9.5% акцій ТОВ "Нові матеріали і технології в будівництві" якому належить 9% акцій ТОВ "ПОСЛУГИ КОГЕНЕРАЦІЇ" якому належить 0.1% акцій ТОВ "ФІРМА "ДЕВЕЛОПЕР" якому належить 21.124% акцій ТОВ "КОМПАНІЯ РОЗВИТКУ БУДІВНИЦТВА" якому належить 49.387% акцій ПАТ АКБ "АРКАДА"</p> <p>Контролер ТОВ "КЛІНІНГ ІНКОРПОРЕЙТИД" якому належить 9% акцій ТОВ "Будівництво та реконструкція" якому належить 9.5% акцій ТОВ "ПОСЛУГИ КОГЕНЕРАЦІЇ" якому належить 0.1% акцій ТОВ "ФІРМА "ДЕВЕЛОПЕР" якому належить 13.7202% акцій ПАТ АКБ "АРКАДА"</p>

1	2	3	4	5	6	7	8	9
								Контролер ТОВ "КЛІНІНГ ІНКОРПОРЕЙТИД" якому належить 9% акцій ТОВ "Будівництво та реконструкція" якому належить 9.5% акцій ТОВ "ПОСЛУГИ КОГЕНЕРАЦІЇ" якому належить 0.1% акцій ТОВ "ФІРМА "ДЕВЕЛОПЕР" якому належить 21.124% акцій ТОВ "КОМПАНІЯ РОЗВИТКУ БУДІВНИЦТВА" якому належить 49.387% акцій ПАТ АКБ "АРКАДА"
30	Бабарикіна Інна Григорівна	ФО	Ні	УКРАЇНА, місто Київ	0,0000	0,8199	0,8199	<p>Контролер ТОВ "ВЕКТОР УСПІХУ 2012" якому належить 9% акцій ТОВ "Фірма "ПАрМ" якому належить 0.0003% акцій ПАТ АКБ "АРКАДА"</p> <p>Контролер ТОВ "ВЕКТОР УСПІХУ 2012" якому належить 9% акцій ТОВ "Фірма "ПАрМ" якому належить 9.8899% акцій ТОВ "ФІРМА "ДЕВЕЛОПЕР" якому належить 13.7202% акцій ПАТ АКБ "АРКАДА"</p> <p>Контролер ТОВ "ВЕКТОР УСПІХУ 2012" якому належить 9% акцій ТОВ "Фірма "ПАрМ" якому належить 9.8899% акцій ТОВ "ФІРМА "ДЕВЕЛОПЕР" якому належить 21.124% акцій ТОВ "КОМПАНІЯ РОЗВИТКУ БУДІВНИЦТВА" якому належить 49.387% акцій ПАТ АКБ "АРКАДА"</p> <p>Контролер ТОВ "ВЕКТОР УСПІХУ 2012" якому належить 9% акцій ТОВ "Фірма "ПАрМ" якому належить 9% акцій ТОВ "ПОСЛУГИ КОГЕНЕРАЦІЇ" якому належить 0.1% акцій ТОВ "ФІРМА "ДЕВЕЛОПЕР" якому належить 13.7202% акцій ПАТ АКБ "АРКАДА"</p> <p>Контролер ТОВ "ВЕКТОР УСПІХУ 2012" якому належить 9% акцій ТОВ "Фірма "ПАрМ" якому належить 9% акцій ТОВ "ПОСЛУГИ КОГЕНЕРАЦІЇ" якому належить 0.1% акцій ТОВ "ФІРМА "ДЕВЕЛОПЕР" якому належить 21.124% акцій ТОВ "КОМПАНІЯ РОЗВИТКУ БУДІВНИЦТВА" якому належить 49.387% акцій ПАТ АКБ "АРКАДА"</p> <p>Контролер ТОВ "ВЕКТОР УСПІХУ 2012" якому належить 9% акцій ТОВ "Фірма "ПАрМ" якому належить 9.7% акцій ТОВ "Корпорація розвитку Київської області" якому належить 9% акцій ТОВ "ПОСЛУГИ КОГЕНЕРАЦІЇ" якому належить 0.1% акцій ТОВ "ФІРМА "ДЕВЕЛОПЕР" якому належить 13.7202% акцій ПАТ АКБ "АРКАДА"</p> <p>Контролер ТОВ "ВЕКТОР УСПІХУ 2012" якому належить 9% акцій ТОВ "Фірма "ПАрМ" якому належить 9.7% акцій ТОВ "Корпорація розвитку Київської області" якому належить 9% акцій ТОВ "ПОСЛУГИ КОГЕНЕРАЦІЇ" якому належить 0.1% акцій ТОВ "ФІРМА "ДЕВЕЛОПЕР" якому належить 21.124% акцій ТОВ "КОМПАНІЯ РОЗВИТКУ БУДІВНИЦТВА" якому належить 49.387% акцій ПАТ АКБ "АРКАДА"</p>

1	2	3	4	5	6	7	8	9
								<p>Контролер ТОВ "ВЕКТОР УСПІХУ 2012" якому належить 9% акцій ТОВ "ТОРГКОНТРАКТ" якому належить 9.9828% акцій ТОВ "ФІРМА "ДЕВЕЛОПЕР" якому належить 13.7202% акцій ПАТ АКБ "АРКАДА"</p> <p>Контролер ТОВ "ВЕКТОР УСПІХУ 2012" якому належить 9% акцій ТОВ "ТОРГКОНТРАКТ" якому належить 9.9828% акцій ТОВ "ФІРМА "ДЕВЕЛОПЕР" якому належить 21.124% акцій ТОВ "КОМПАНІЯ РОЗВИТКУ БУДІВНИЦТВА" якому належить 49.387% акцій ПАТ АКБ "АРКАДА"</p> <p>Контролер ТОВ "ВЕКТОР УСПІХУ 2012" якому належить 9% акцій ТОВ "ТОРГКОНТРАКТ" якому належить 7.377% акцій ТОВ "КОМПАНІЯ РОЗВИТКУ БУДІВНИЦТВА" якому належить 49.387% акцій ПАТ АКБ "АРКАДА"</p> <p>Контролер ТОВ "ВЕКТОР УСПІХУ 2012" якому належить 9% акцій ТОВ "ТОРГКОНТРАКТ" якому належить 9% акцій ТОВ "Фірма "ПАРМ" якому належить 0.0003% акцій ПАТ АКБ "АРКАДА"</p> <p>Контролер ТОВ "ВЕКТОР УСПІХУ 2012" якому належить 9% акцій ТОВ "ТОРГКОНТРАКТ" якому належить 9% акцій ТОВ "Фірма "ПАРМ" якому належить 9.8899% акцій ТОВ "ФІРМА "ДЕВЕЛОПЕР" якому належить 13.7202% акцій ПАТ АКБ "АРКАДА"</p> <p>Контролер ТОВ "ВЕКТОР УСПІХУ 2012" якому належить 9% акцій ТОВ "ТОРГКОНТРАКТ" якому належить 9% акцій ТОВ "Фірма "ПАРМ" якому належить 9.8899% акцій ТОВ "ФІРМА "ДЕВЕЛОПЕР" якому належить 21.124% акцій ТОВ "КОМПАНІЯ РОЗВИТКУ БУДІВНИЦТВА" якому належить 49.387% акцій ПАТ АКБ "АРКАДА"</p> <p>Контролер ТОВ "ВЕКТОР УСПІХУ 2012" якому належить 9% акцій ТОВ "ТОРГКОНТРАКТ" якому належить 9% акцій ТОВ "Фірма "ПАРМ" якому належить 9% акцій ТОВ "ПОСЛУГИ КОГЕНЕРАЦІЇ" якому належить 0.1% акцій ТОВ "ФІРМА "ДЕВЕЛОПЕР" якому належить 13.7202% акцій ПАТ АКБ "АРКАДА"</p> <p>Контролер ТОВ "ВЕКТОР УСПІХУ 2012" якому належить 9% акцій ТОВ "ТОРГКОНТРАКТ" якому належить 9% акцій ТОВ "Фірма "ПАРМ" якому належить 9% акцій ТОВ "ПОСЛУГИ КОГЕНЕРАЦІЇ" якому належить 0.1% акцій ТОВ "ФІРМА "ДЕВЕЛОПЕР" якому належить 21.124% акцій ТОВ "КОМПАНІЯ РОЗВИТКУ БУДІВНИЦТВА" якому належить 49.387% акцій ПАТ АКБ "АРКАДА"</p>

1	2	3	4	5	6	7	8	9
								<p>Контролер ТОВ "ВЕКТОР УСПІХУ 2012" якому належить 9% акцій ТОВ "ТОРГКОНТРАКТ" якому належить 9% акцій ТОВ "Фірма "ПАрМ" якому належить 9.7% акцій ТОВ "Корпорація розвитку Київської області" якому належить 9% акцій ТОВ "ПОСЛУГИ КОГЕНЕРАЦІЇ" якому належить 0.1% акцій ТОВ "ФІРМА "ДЕВЕЛОПЕР" якому належить 13.7202% акцій ПАТ АКБ "АРКАДА"</p> <p>Контролер ТОВ "ВЕКТОР УСПІХУ 2012" якому належить 9% акцій ТОВ "ТОРГКОНТРАКТ" якому належить 9% акцій ТОВ "Фірма "ПАрМ" якому належить 9.7% акцій ТОВ "Корпорація розвитку Київської області" якому належить 9% акцій ТОВ "ПОСЛУГИ КОГЕНЕРАЦІЇ" якому належить 0.1% акцій ТОВ "ФІРМА "ДЕВЕЛОПЕР" якому належить 21.124% акцій ТОВ "КОМПАНІЯ РОЗВИТКУ БУДІВНИЦТВА" якому належить 49.387% акцій ПАТ АКБ "АРКАДА"</p> <p>Контролер ТОВ "ВЕКТОР УСПІХУ 2012" якому належить 9% акцій ТОВ "ТОРГКОНТРАКТ" якому належить 9.98% акцій ТОВ "ПРОМІНЬ-С" якому належить 8.38% акцій ТОВ "НОВІ БУДІВЕЛЬНІ МАТЕРІАЛИ" якому належить 6.0253% акцій ПАТ АКБ "АРКАДА"</p> <p>Контролер ТОВ "ВЕКТОР УСПІХУ 2012" якому належить 9% акцій ТОВ "ТОРГКОНТРАКТ" якому належить 9.98% акцій ТОВ "ПРОМІНЬ-С" якому належить 8.38% акцій ТОВ "НОВІ БУДІВЕЛЬНІ МАТЕРІАЛИ" якому належить 9.997% акцій ТОВ "ФІРМА "ДЕВЕЛОПЕР" якому належить 13.7202% акцій ПАТ АКБ "АРКАДА"</p> <p>Контролер ТОВ "ВЕКТОР УСПІХУ 2012" якому належить 9% акцій ТОВ "ТОРГКОНТРАКТ" якому належить 9.98% акцій ТОВ "ПРОМІНЬ-С" якому належить 8.38% акцій ТОВ "НОВІ БУДІВЕЛЬНІ МАТЕРІАЛИ" якому належить 9.997% акцій ТОВ "ФІРМА "ДЕВЕЛОПЕР" якому належить 21.124% акцій ТОВ "КОМПАНІЯ РОЗВИТКУ БУДІВНИЦТВА" якому належить 49.387% акцій ПАТ АКБ "АРКАДА"</p> <p>Контролер ТОВ "ВЕКТОР УСПІХУ 2012" якому належить 9% акцій ТОВ "ТОРГКОНТРАКТ" якому належить 9.98% акцій ТОВ "ПРОМІНЬ-С" якому належить 8.38% акцій ТОВ "НОВІ БУДІВЕЛЬНІ МАТЕРІАЛИ" якому належить 9% акцій ТОВ "ПОСЛУГИ КОГЕНЕРАЦІЇ" якому належить 0.1% акцій ТОВ "ФІРМА "ДЕВЕЛОПЕР" якому належить 13.7202% акцій ПАТ АКБ "АРКАДА"</p> <p>Контролер ТОВ "ВЕКТОР УСПІХУ 2012" якому належить 9% акцій ТОВ "ТОРГКОНТРАКТ" якому належить 9.98% акцій ТОВ "ПРОМІНЬ-С" якому належить 8.38% акцій ТОВ "НОВІ БУДІВЕЛЬНІ МАТЕРІАЛИ" якому належить 9% акцій ТОВ "ПОСЛУГИ КОГЕНЕРАЦІЇ" якому належить 0.1% акцій ТОВ "ФІРМА "ДЕВЕЛОПЕР" якому належить 21.124% акцій ТОВ "КОМПАНІЯ РОЗВИТКУ БУДІВНИЦТВА" якому належить 49.387% акцій ПАТ АКБ "АРКАДА"</p>

1	2	3	4	5	6	7	8	9
								<p>Контролер ТОВ "ВЕКТОР УСПІХУ 2012" якому належить 9% акцій ТОВ "ТОРГКОНТРАКТ" якому належить 9.98% акцій ТОВ "ПРОМІНЬ-С" якому належить 7.11% акцій ТОВ "КОМПАНІЯ РОЗВИТКУ БУДІВНИЦТВА" якому належить 49.387% акцій ПАТ АКБ "АРКАДА"</p> <p>Контролер ТОВ "ВЕКТОР УСПІХУ 2012" якому належить 9% акцій ТОВ "ТОРГКОНТРАКТ" якому належить 9.98% акцій ТОВ "ПРОМІНЬ-С" якому належить 9% акцій ТОВ "Фірма "ПАРМ" якому належить 0.0003% акцій ПАТ АКБ "АРКАДА"</p> <p>Контролер ТОВ "ВЕКТОР УСПІХУ 2012" якому належить 9% акцій ТОВ "ТОРГКОНТРАКТ" якому належить 9.98% акцій ТОВ "ПРОМІНЬ-С" якому належить 9% акцій ТОВ "Фірма "ПАРМ" якому належить 9.8899% акцій ТОВ "ФІРМА "ДЕВЕЛОПЕР" якому належить 13.7202% акцій ПАТ АКБ "АРКАДА"</p> <p>Контролер ТОВ "ВЕКТОР УСПІХУ 2012" якому належить 9% акцій ТОВ "ТОРГКОНТРАКТ" якому належить 9.98% акцій ТОВ "ПРОМІНЬ-С" якому належить 9% акцій ТОВ "Фірма "ПАРМ" якому належить 9.8899% акцій ТОВ "ФІРМА "ДЕВЕЛОПЕР" якому належить 21.124% акцій ТОВ "КОМПАНІЯ РОЗВИТКУ БУДІВНИЦТВА" якому належить 49.387% акцій ПАТ АКБ "АРКАДА"</p> <p>Контролер ТОВ "ВЕКТОР УСПІХУ 2012" якому належить 9% акцій ТОВ "ТОРГКОНТРАКТ" якому належить 9.98% акцій ТОВ "ПРОМІНЬ-С" якому належить 9% акцій ТОВ "Фірма "ПАРМ" якому належить 9% акцій ТОВ "ПОСЛУГИ КОГЕНЕРАЦІЇ" якому належить 0.1% акцій ТОВ "ФІРМА "ДЕВЕЛОПЕР" якому належить 13.7202% акцій ПАТ АКБ "АРКАДА"</p> <p>Контролер ТОВ "ВЕКТОР УСПІХУ 2012" якому належить 9% акцій ТОВ "ТОРГКОНТРАКТ" якому належить 9.98% акцій ТОВ "ПРОМІНЬ-С" якому належить 9% акцій ТОВ "Фірма "ПАРМ" якому належить 9% акцій ТОВ "ПОСЛУГИ КОГЕНЕРАЦІЇ" якому належить 0.1% акцій ТОВ "ФІРМА "ДЕВЕЛОПЕР" якому належить 21.124% акцій ТОВ "КОМПАНІЯ РОЗВИТКУ БУДІВНИЦТВА" якому належить 49.387% акцій ПАТ АКБ "АРКАДА"</p> <p>Контролер ТОВ "ВЕКТОР УСПІХУ 2012" якому належить 9% акцій ТОВ "ТОРГКОНТРАКТ" якому належить 9.98% акцій ТОВ "ПРОМІНЬ-С" якому належить 9% акцій ТОВ "Фірма "ПАРМ" якому належить 9.7% акцій ТОВ "Корпорація розвитку Київської області" якому належить 9% акцій ТОВ "ПОСЛУГИ КОГЕНЕРАЦІЇ" якому належить 0.1% акцій ТОВ "ФІРМА "ДЕВЕЛОПЕР" якому належить 13.7202% акцій ПАТ АКБ "АРКАДА"</p>

1	2	3	4	5	6	7	8	9
								<p>Контролер ТОВ "ВЕКТОР УСПІХУ 2012" якому належить 9% акцій ТОВ "ТОРГКОНТРАКТ" якому належить 9.98% акцій ТОВ "ПРОМІНЬ-С" якому належить 9% акцій ТОВ "Фірма "ПАРМ" якому належить 9.7% акцій ТОВ "Корпорація розвитку Київської області" якому належить 9% акцій ТОВ "ПОСЛУГИ КОГЕНЕРАЦІЇ" якому належить 0.1% акцій ТОВ "ФІРМА "ДЕВЕЛОПЕР" якому належить 21.124% акцій ТОВ "КОМПАНІЯ РОЗВИТКУ БУДІВНИЦТВА" якому належить 49.387% акцій ПАТ АКБ "АРКАДА"</p> <p>Контролер ТОВ "ВЕКТОР УСПІХУ 2012" якому належить 9% акцій ТОВ "ТОРГКОНТРАКТ" якому належить 9.98% акцій ТОВ "ПРОМІНЬ-С" якому належить 9% акцій ТОВ "Будівництво та реконструкція" якому належить 9.5% акцій ТОВ "ПОСЛУГИ КОГЕНЕРАЦІЇ" якому належить 0.1% акцій ТОВ "ФІРМА "ДЕВЕЛОПЕР" якому належить 13.7202% акцій ПАТ АКБ "АРКАДА"</p> <p>Контролер ТОВ "ВЕКТОР УСПІХУ 2012" якому належить 9% акцій ТОВ "ТОРГКОНТРАКТ" якому належить 9.98% акцій ТОВ "ПРОМІНЬ-С" якому належить 9% акцій ТОВ "Будівництво та реконструкція" якому належить 9.5% акцій ТОВ "ПОСЛУГИ КОГЕНЕРАЦІЇ" якому належить 0.1% акцій ТОВ "ФІРМА "ДЕВЕЛОПЕР" якому належить 21.124% акцій ТОВ "КОМПАНІЯ РОЗВИТКУ БУДІВНИЦТВА" якому належить 49.387% акцій ПАТ АКБ "АРКАДА"</p> <p>Контролер ТОВ "ВЕКТОР УСПІХУ 2012" якому належить 9% акцій ТОВ "ТОРГКОНТРАКТ" якому належить 9% акцій ТОВ "ПОСЛУГИ КОГЕНЕРАЦІЇ" якому належить 0.1% акцій ТОВ "ФІРМА "ДЕВЕЛОПЕР" якому належить 13.7202% акцій ПАТ АКБ "АРКАДА"</p> <p>Контролер ТОВ "ВЕКТОР УСПІХУ 2012" якому належить 9% акцій ТОВ "ТОРГКОНТРАКТ" якому належить 9% акцій ТОВ "ПОСЛУГИ КОГЕНЕРАЦІЇ" якому належить 0.1% акцій ТОВ "ФІРМА "ДЕВЕЛОПЕР" якому належить 21.124% акцій ТОВ "КОМПАНІЯ РОЗВИТКУ БУДІВНИЦТВА" якому належить 49.387% акцій ПАТ АКБ "АРКАДА"</p> <p>Контролер ТОВ "ВЕКТОР УСПІХУ 2012" якому належить 9.7% акцій ТОВ "Корпорація розвитку Київської області" якому належить 9% акцій ТОВ "ПОСЛУГИ КОГЕНЕРАЦІЇ" якому належить 0.1% акцій ТОВ "ФІРМА "ДЕВЕЛОПЕР" якому належить 13.7202% акцій ПАТ АКБ "АРКАДА"</p> <p>Контролер ТОВ "ВЕКТОР УСПІХУ 2012" якому належить 9.7% акцій ТОВ "Корпорація розвитку Київської області" якому належить 9% акцій ТОВ "ПОСЛУГИ КОГЕНЕРАЦІЇ" якому належить 0.1% акцій ТОВ "ФІРМА "ДЕВЕЛОПЕР" якому належить 21.124% акцій ТОВ "КОМПАНІЯ РОЗВИТКУ БУДІВНИЦТВА" якому належить 49.387% акцій ПАТ АКБ "АРКАДА"</p>

1	2	3	4	5	6	7	8	9
								<p>Контролер ТОВ "ВЕКТОР УСПІХУ 2012" якому належить 9.5% акцій ТОВ "Будівництво та реконструкція" якому належить 9.5% акцій ТОВ "ПОСЛУГИ КОГЕНЕРАЦІЇ" якому належить 0.1% акцій ТОВ "ФІРМА "ДЕВЕЛОПЕР" якому належить 13.7202% акцій ПАТ АКБ "АРКАДА"</p> <p>Контролер ТОВ "ВЕКТОР УСПІХУ 2012" якому належить 9.5% акцій ТОВ "Будівництво та реконструкція" якому належить 9.5% акцій ТОВ "ПОСЛУГИ КОГЕНЕРАЦІЇ" якому належить 0.1% акцій ТОВ "ФІРМА "ДЕВЕЛОПЕР" якому належить 21.124% акцій ТОВ "КОМПАНІЯ РОЗВИТКУ БУДІВНИЦТВА" якому належить 49.387% акцій ПАТ АКБ "АРКАДА"</p>
31	Шепотин Марина Вікторівна	ФО	Ні	УКРАЇНА, місто Київ	0,0000	0,8199	0,8199	<p>Контролер ТОВ "БУДІВНИК-2013" якому належить 9% акцій ТОВ "Фірма "ПАрМ" якому належить 0.0003% акцій ПАТ АКБ "АРКАДА"</p> <p>Контролер ТОВ "БУДІВНИК-2013" якому належить 9% акцій ТОВ "Фірма "ПАрМ" якому належить 9.8899% акцій ТОВ "ФІРМА "ДЕВЕЛОПЕР" якому належить 13.7202% акцій ПАТ АКБ "АРКАДА"</p> <p>Контролер ТОВ "БУДІВНИК-2013" якому належить 9% акцій ТОВ "Фірма "ПАрМ" якому належить 9.8899% акцій ТОВ "ФІРМА "ДЕВЕЛОПЕР" якому належить 21.124% акцій ТОВ "КОМПАНІЯ РОЗВИТКУ БУДІВНИЦТВА" якому належить 49.387% акцій ПАТ АКБ "АРКАДА"</p> <p>Контролер ТОВ "БУДІВНИК-2013" якому належить 9% акцій ТОВ "Фірма "ПАрМ" якому належить 9% акцій ТОВ "ПОСЛУГИ КОГЕНЕРАЦІЇ" якому належить 0.1% акцій ТОВ "ФІРМА "ДЕВЕЛОПЕР" якому належить 13.7202% акцій ПАТ АКБ "АРКАДА"</p> <p>Контролер ТОВ "БУДІВНИК-2013" якому належить 9% акцій ТОВ "Фірма "ПАрМ" якому належить 9% акцій ТОВ "ПОСЛУГИ КОГЕНЕРАЦІЇ" якому належить 0.1% акцій ТОВ "ФІРМА "ДЕВЕЛОПЕР" якому належить 21.124% акцій ТОВ "КОМПАНІЯ РОЗВИТКУ БУДІВНИЦТВА" якому належить 49.387% акцій ПАТ АКБ "АРКАДА"</p> <p>Контролер ТОВ "БУДІВНИК-2013" якому належить 9% акцій ТОВ "Фірма "ПАрМ" якому належить 9.7% акцій ТОВ "Корпорація розвитку Київської області" якому належить 9% акцій ТОВ "ПОСЛУГИ КОГЕНЕРАЦІЇ" якому належить 0.1% акцій ТОВ "ФІРМА "ДЕВЕЛОПЕР" якому належить 13.7202% акцій ПАТ АКБ "АРКАДА"</p>

1	2	3	4	5	6	7	8	9
								<p>Контролер ТОВ "БУДІВНИК-2013" якому належить 9% акцій ТОВ "Фірма "ПАрМ" якому належить 9.7% акцій ТОВ "Корпорація розвитку Київської області" якому належить 9% акцій ТОВ "ПОСЛУГИ КОГЕНЕРАЦІЇ" якому належить 0.1% акцій ТОВ "ФІРМА "ДЕВЕЛОПЕР" якому належить 21.124% акцій ТОВ "КОМПАНІЯ РОЗВИТКУ БУДІВНИЦТВА" якому належить 49.387% акцій ПАТ АКБ "АРКАДА"</p> <p>Контролер ТОВ "БУДІВНИК-2013" якому належить 9% акцій ТОВ "ТОРГКОНТРАКТ" якому належить 9.9828% акцій ТОВ "ФІРМА "ДЕВЕЛОПЕР" якому належить 13.7202% акцій ПАТ АКБ "АРКАДА"</p> <p>Контролер ТОВ "БУДІВНИК-2013" якому належить 9% акцій ТОВ "ТОРГКОНТРАКТ" якому належить 9.9828% акцій ТОВ "ФІРМА "ДЕВЕЛОПЕР" якому належить 21.124% акцій ТОВ "КОМПАНІЯ РОЗВИТКУ БУДІВНИЦТВА" якому належить 49.387% акцій ПАТ АКБ "АРКАДА"</p> <p>Контролер ТОВ "БУДІВНИК-2013" якому належить 9% акцій ТОВ "ТОРГКОНТРАКТ" якому належить 7.377% акцій ТОВ "КОМПАНІЯ РОЗВИТКУ БУДІВНИЦТВА" якому належить 49.387% акцій ПАТ АКБ "АРКАДА"</p> <p>Контролер ТОВ "БУДІВНИК-2013" якому належить 9% акцій ТОВ "ТОРГКОНТРАКТ" якому належить 9% акцій ТОВ "Фірма "ПАрМ" якому належить 0.0003% акцій ПАТ АКБ "АРКАДА"</p> <p>Контролер ТОВ "БУДІВНИК-2013" якому належить 9% акцій ТОВ "ТОРГКОНТРАКТ" якому належить 9% акцій ТОВ "Фірма "ПАрМ" якому належить 9.8899% акцій ТОВ "ФІРМА "ДЕВЕЛОПЕР" якому належить 13.7202% акцій ПАТ АКБ "АРКАДА"</p> <p>Контролер ТОВ "БУДІВНИК-2013" якому належить 9% акцій ТОВ "ТОРГКОНТРАКТ" якому належить 9% акцій ТОВ "Фірма "ПАрМ" якому належить 9.8899% акцій ТОВ "ФІРМА "ДЕВЕЛОПЕР" якому належить 21.124% акцій ТОВ "КОМПАНІЯ РОЗВИТКУ БУДІВНИЦТВА" якому належить 49.387% акцій ПАТ АКБ "АРКАДА"</p> <p>Контролер ТОВ "БУДІВНИК-2013" якому належить 9% акцій ТОВ "ТОРГКОНТРАКТ" якому належить 9% акцій ТОВ "Фірма "ПАрМ" якому належить 9% акцій ТОВ "ПОСЛУГИ КОГЕНЕРАЦІЇ" якому належить 0.1% акцій ТОВ "ФІРМА "ДЕВЕЛОПЕР" якому належить 13.7202% акцій ПАТ АКБ "АРКАДА"</p>

1	2	3	4	5	6	7	8	9
								<p>Контролер ТОВ "БУДІВНИК-2013" якому належить 9% акцій ТОВ "ТОРГКОНТРАКТ" якому належить 9% акцій ТОВ "Фірма "ПАрМ" якому належить 9% акцій ТОВ "ПОСЛУГИ КОГЕНЕРАЦІЇ" якому належить 0.1% акцій ТОВ "ФІРМА "ДЕВЕЛОПЕР" якому належить 21.124% акцій ТОВ "КОМПАНІЯ РОЗВИТКУ БУДІВНИЦТВА" якому належить 49.387% акцій ПАТ АКБ "АРКАДА"</p> <p>Контролер ТОВ "БУДІВНИК-2013" якому належить 9% акцій ТОВ "ТОРГКОНТРАКТ" якому належить 9% акцій ТОВ "Фірма "ПАрМ" якому належить 9.7% акцій ТОВ "Корпорація розвитку Київської області" якому належить 9% акцій ТОВ "ПОСЛУГИ КОГЕНЕРАЦІЇ" якому належить 0.1% акцій ТОВ "ФІРМА "ДЕВЕЛОПЕР" якому належить 13.7202% акцій ПАТ АКБ "АРКАДА"</p> <p>Контролер ТОВ "БУДІВНИК-2013" якому належить 9% акцій ТОВ "ТОРГКОНТРАКТ" якому належить 9% акцій ТОВ "Фірма "ПАрМ" якому належить 9.7% акцій ТОВ "Корпорація розвитку Київської області" якому належить 9% акцій ТОВ "ПОСЛУГИ КОГЕНЕРАЦІЇ" якому належить 0.1% акцій ТОВ "ФІРМА "ДЕВЕЛОПЕР" якому належить 21.124% акцій ТОВ "КОМПАНІЯ РОЗВИТКУ БУДІВНИЦТВА" якому належить 49.387% акцій ПАТ АКБ "АРКАДА"</p> <p>Контролер ТОВ "БУДІВНИК-2013" якому належить 9% акцій ТОВ "ТОРГКОНТРАКТ" якому належить 9.98% акцій ТОВ "ПРОМІНЬ-С" якому належить 8.38% акцій ТОВ "НОВІ БУДІВЕЛЬНІ МАТЕРІАЛИ" якому належить 6.0253% акцій ПАТ АКБ "АРКАДА"</p> <p>Контролер ТОВ "БУДІВНИК-2013" якому належить 9% акцій ТОВ "ТОРГКОНТРАКТ" якому належить 9.98% акцій ТОВ "ПРОМІНЬ-С" якому належить 8.38% акцій ТОВ "НОВІ БУДІВЕЛЬНІ МАТЕРІАЛИ" якому належить 9.997% акцій ТОВ "ФІРМА "ДЕВЕЛОПЕР" якому належить 13.7202% акцій ПАТ АКБ "АРКАДА"</p> <p>Контролер ТОВ "БУДІВНИК-2013" якому належить 9% акцій ТОВ "ТОРГКОНТРАКТ" якому належить 9.98% акцій ТОВ "ПРОМІНЬ-С" якому належить 8.38% акцій ТОВ "НОВІ БУДІВЕЛЬНІ МАТЕРІАЛИ" якому належить 9.997% акцій ТОВ "ФІРМА "ДЕВЕЛОПЕР" якому належить 21.124% акцій ТОВ "КОМПАНІЯ РОЗВИТКУ БУДІВНИЦТВА" якому належить 49.387% акцій ПАТ АКБ "АРКАДА"</p> <p>Контролер ТОВ "БУДІВНИК-2013" якому належить 9% акцій ТОВ "ТОРГКОНТРАКТ" якому належить 9.98% акцій ТОВ "ПРОМІНЬ-С" якому належить 8.38% акцій ТОВ "НОВІ БУДІВЕЛЬНІ МАТЕРІАЛИ" якому належить 9% акцій ТОВ "ПОСЛУГИ КОГЕНЕРАЦІЇ" якому належить 0.1% акцій ТОВ "ФІРМА "ДЕВЕЛОПЕР" якому належить 13.7202% акцій ПАТ АКБ "АРКАДА"</p>

1	2	3	4	5	6	7	8	9
								<p>Контролер ТОВ "БУДІВНИК-2013" якому належить 9% акцій ТОВ "ТОРГКОНТРАКТ" якому належить 9.98% акцій ТОВ "ПРОМІНЬ-С" якому належить 8.38% акцій ТОВ "НОВІ БУДІВЕЛЬНІ МАТЕРІАЛИ" якому належить 9% акцій ТОВ "ПОСЛУГИ КОГЕНЕРАЦІЇ" якому належить 0.1% акцій ТОВ "ФІРМА "ДЕВЕЛОПЕР" якому належить 21.124% акцій ТОВ "КОМПАНІЯ РОЗВИТКУ БУДІВНИЦТВА" якому належить 49.387% акцій ПАТ АКБ "АРКАДА"</p> <p>Контролер ТОВ "БУДІВНИК-2013" якому належить 9% акцій ТОВ "ТОРГКОНТРАКТ" якому належить 9.98% акцій ТОВ "ПРОМІНЬ-С" якому належить 7.11% акцій ТОВ "КОМПАНІЯ РОЗВИТКУ БУДІВНИЦТВА" якому належить 49.387% акцій ПАТ АКБ "АРКАДА"</p> <p>Контролер ТОВ "БУДІВНИК-2013" якому належить 9% акцій ТОВ "ТОРГКОНТРАКТ" якому належить 9.98% акцій ТОВ "ПРОМІНЬ-С" якому належить 9% акцій ТОВ "Фірма "ПАРМ" якому належить 0.0003% акцій ПАТ АКБ "АРКАДА"</p> <p>Контролер ТОВ "БУДІВНИК-2013" якому належить 9% акцій ТОВ "ТОРГКОНТРАКТ" якому належить 9.98% акцій ТОВ "ПРОМІНЬ-С" якому належить 9% акцій ТОВ "Фірма "ПАРМ" якому належить 9.8899% акцій ТОВ "ФІРМА "ДЕВЕЛОПЕР" якому належить 13.7202% акцій ПАТ АКБ "АРКАДА"</p> <p>Контролер ТОВ "БУДІВНИК-2013" якому належить 9% акцій ТОВ "ТОРГКОНТРАКТ" якому належить 9.98% акцій ТОВ "ПРОМІНЬ-С" якому належить 9% акцій ТОВ "Фірма "ПАРМ" якому належить 9.8899% акцій ТОВ "ФІРМА "ДЕВЕЛОПЕР" якому належить 21.124% акцій ТОВ "КОМПАНІЯ РОЗВИТКУ БУДІВНИЦТВА" якому належить 49.387% акцій ПАТ АКБ "АРКАДА"</p> <p>Контролер ТОВ "БУДІВНИК-2013" якому належить 9% акцій ТОВ "ТОРГКОНТРАКТ" якому належить 9.98% акцій ТОВ "ПРОМІНЬ-С" якому належить 9% акцій ТОВ "Фірма "ПАРМ" якому належить 9% акцій ТОВ "ПОСЛУГИ КОГЕНЕРАЦІЇ" якому належить 0.1% акцій ТОВ "ФІРМА "ДЕВЕЛОПЕР" якому належить 13.7202% акцій ПАТ АКБ "АРКАДА"</p> <p>Контролер ТОВ "БУДІВНИК-2013" якому належить 9% акцій ТОВ "ТОРГКОНТРАКТ" якому належить 9.98% акцій ТОВ "ПРОМІНЬ-С" якому належить 9% акцій ТОВ "Фірма "ПАРМ" якому належить 9% акцій ТОВ "ПОСЛУГИ КОГЕНЕРАЦІЇ" якому належить 0.1% акцій ТОВ "ФІРМА "ДЕВЕЛОПЕР" якому належить 21.124% акцій ТОВ "КОМПАНІЯ РОЗВИТКУ БУДІВНИЦТВА" якому належить 49.387% акцій ПАТ АКБ "АРКАДА"</p>

1	2	3	4	5	6	7	8	9
								<p>Контролер ТОВ "БУДІВНИК-2013" якому належить 9% акцій ТОВ "ТОРГКОНТРАКТ" якому належить 9.98% акцій ТОВ "ПРОМІНЬ-С" якому належить 9% акцій ТОВ "Фірма "ПАрМ" якому належить 9.7% акцій ТОВ "Корпорація розвитку Київської області" якому належить 9% акцій ТОВ "ПОСЛУГИ КОГЕНЕРАЦІЇ" якому належить 0.1% акцій ТОВ "ФІРМА "ДЕВЕЛОПЕР" якому належить 13.7202% акцій ПАТ АКБ "АРКАДА"</p> <p>Контролер ТОВ "БУДІВНИК-2013" якому належить 9% акцій ТОВ "ТОРГКОНТРАКТ" якому належить 9.98% акцій ТОВ "ПРОМІНЬ-С" якому належить 9% акцій ТОВ "Фірма "ПАрМ" якому належить 9.7% акцій ТОВ "Корпорація розвитку Київської області" якому належить 9% акцій ТОВ "ПОСЛУГИ КОГЕНЕРАЦІЇ" якому належить 0.1% акцій ТОВ "ФІРМА "ДЕВЕЛОПЕР" якому належить 21.124% акцій ТОВ "КОМПАНІЯ РОЗВИТКУ БУДІВНИЦТВА" якому належить 49.387% акцій ПАТ АКБ "АРКАДА"</p> <p>Контролер ТОВ "БУДІВНИК-2013" якому належить 9% акцій ТОВ "ТОРГКОНТРАКТ" якому належить 9.98% акцій ТОВ "ПРОМІНЬ-С" якому належить 9% акцій ТОВ "Будівництво та реконструкція" якому належить 9.5% акцій ТОВ "ПОСЛУГИ КОГЕНЕРАЦІЇ" якому належить 0.1% акцій ТОВ "ФІРМА "ДЕВЕЛОПЕР" якому належить 13.7202% акцій ПАТ АКБ "АРКАДА"</p> <p>Контролер ТОВ "БУДІВНИК-2013" якому належить 9% акцій ТОВ "ТОРГКОНТРАКТ" якому належить 9.98% акцій ТОВ "ПРОМІНЬ-С" якому належить 9% акцій ТОВ "Будівництво та реконструкція" якому належить 9.5% акцій ТОВ "ПОСЛУГИ КОГЕНЕРАЦІЇ" якому належить 0.1% акцій ТОВ "ФІРМА "ДЕВЕЛОПЕР" якому належить 21.124% акцій ТОВ "КОМПАНІЯ РОЗВИТКУ БУДІВНИЦТВА" якому належить 49.387% акцій ПАТ АКБ "АРКАДА"</p> <p>Контролер ТОВ "БУДІВНИК-2013" якому належить 9% акцій ТОВ "ТОРГКОНТРАКТ" якому належить 9% акцій ТОВ "ПОСЛУГИ КОГЕНЕРАЦІЇ" якому належить 0.1% акцій ТОВ "ФІРМА "ДЕВЕЛОПЕР" якому належить 13.7202% акцій ПАТ АКБ "АРКАДА"</p> <p>Контролер ТОВ "БУДІВНИК-2013" якому належить 9% акцій ТОВ "ТОРГКОНТРАКТ" якому належить 9% акцій ТОВ "ПОСЛУГИ КОГЕНЕРАЦІЇ" якому належить 0.1% акцій ТОВ "ФІРМА "ДЕВЕЛОПЕР" якому належить 21.124% акцій ТОВ "КОМПАНІЯ РОЗВИТКУ БУДІВНИЦТВА" якому належить 49.387% акцій ПАТ АКБ "АРКАДА"</p>

1	2	3	4	5	6	7	8	9
								<p>Контролер ТОВ "БУДІВНИК-2013" якому належить 9.327% акцій ТОВ "Корпорація розвитку Київської області" якому належить 9% акцій ТОВ "ПОСЛУГИ КОГЕНЕРАЦІЇ" якому належить 0.1% акцій ТОВ "ФІРМА "ДЕВЕЛОПЕР" якому належить 13.7202% акцій ПАТ АКБ "АРКАДА"</p> <p>Контролер ТОВ "БУДІВНИК-2013" якому належить 9.327% акцій ТОВ "Корпорація розвитку Київської області" якому належить 9% акцій ТОВ "ПОСЛУГИ КОГЕНЕРАЦІЇ" якому належить 0.1% акцій ТОВ "ФІРМА "ДЕВЕЛОПЕР" якому належить 21.124% акцій ТОВ "КОМПАНІЯ РОЗВИТКУ БУДІВНИЦТВА" якому належить 49.387% акцій ПАТ АКБ "АРКАДА"</p> <p>Контролер ТОВ "БУДІВНИК-2013" якому належить 9% акцій ТОВ "Будівництво та реконструкція" якому належить 9.5% акцій ТОВ "ПОСЛУГИ КОГЕНЕРАЦІЇ" якому належить 0.1% акцій ТОВ "ФІРМА "ДЕВЕЛОПЕР" якому належить 13.7202% акцій ПАТ АКБ "АРКАДА"</p> <p>Контролер ТОВ "БУДІВНИК-2013" якому належить 9% акцій ТОВ "Будівництво та реконструкція" якому належить 9.5% акцій ТОВ "ПОСЛУГИ КОГЕНЕРАЦІЇ" якому належить 0.1% акцій ТОВ "ФІРМА "ДЕВЕЛОПЕР" якому належить 21.124% акцій ТОВ "КОМПАНІЯ РОЗВИТКУ БУДІВНИЦТВА" якому належить 49.387% акцій ПАТ АКБ "АРКАДА"</p>
32	Моргайло Ростислав Володимирович	ФО	Ні	УКРАЇНА, місто Київ	0,0000	0,7950	0,7950	<p>Через ТОВ "Мена фрукт гарден" (частка 9%) якому належить 9.9842% акцій ТОВ "ФІРМА "ДЕВЕЛОПЕР" якому належить 13.7202% акцій ПАТ АКБ "АРКАДА"</p> <p>Через ТОВ "Мена фрукт гарден" (частка 9%) якому належить 9.9842% акцій ТОВ "ФІРМА "ДЕВЕЛОПЕР" якому належить 21.124% акцій ТОВ "КОМПАНІЯ РОЗВИТКУ БУДІВНИЦТВА" якому належить 49.387% акцій ПАТ АКБ "АРКАДА"</p> <p>Через ТОВ "Мена фрукт гарден" (частка 9%) якому належить 7.436% акцій ТОВ "КОМПАНІЯ РОЗВИТКУ БУДІВНИЦТВА" якому належить 49.387% акцій ПАТ АКБ "АРКАДА"</p> <p>Через ТОВ "Мена фрукт гарден" (частка 9%) якому належить 9.7% акцій ТОВ "Корпорація розвитку Київської області" якому належить 9% акцій ТОВ "ПОСЛУГИ КОГЕНЕРАЦІЇ" якому належить 0.1% акцій ТОВ "ФІРМА "ДЕВЕЛОПЕР" якому належить 13.7202% акцій ПАТ АКБ "АРКАДА"</p>

1	2	3	4	5	6	7	8	9
								Через ТОВ "Мена фрут гарден" (частка 9%) якому належить 9.7% акцій ТОВ "Корпорація розвитку Київської області" якому належить 9% акцій ТОВ "ПОСЛУГИ КОГЕНЕРАЦІЇ" якому належить 0.1% акцій ТОВ "ФІРМА "ДЕВЕЛОПЕР" якому належить 21.124% акцій ТОВ "КОМПАНІЯ РОЗВИТКУ БУДІВНИЦТВА" якому належить 49.387% акцій ПАТ АКБ "АРКАДА" Через ТОВ "Бориспіль-Інвест-Перспективи" (частка 9.75%) якому належить 5.139% акцій ТОВ "КОМПАНІЯ РОЗВИТКУ БУДІВНИЦТВА" якому належить 49.387% акцій ПАТ АКБ "АРКАДА"
33	Іщенко Наталія Олексіївна	ФО	Ні	УКРАЇНА, місто Київ	0,0000	0,7950	0,7950	Через ТОВ "Мена фрут гарден" (частка 9%) якому належить 9.9842% акцій ТОВ "ФІРМА "ДЕВЕЛОПЕР" якому належить 13.7202% акцій ПАТ АКБ "АРКАДА" Через ТОВ "Мена фрут гарден" (частка 9%) якому належить 9.9842% акцій ТОВ "ФІРМА "ДЕВЕЛОПЕР" якому належить 21.124% акцій ТОВ "КОМПАНІЯ РОЗВИТКУ БУДІВНИЦТВА" якому належить 49.387% акцій ПАТ АКБ "АРКАДА" Через ТОВ "Мена фрут гарден" (частка 9%) якому належить 7.436% акцій ТОВ "КОМПАНІЯ РОЗВИТКУ БУДІВНИЦТВА" якому належить 49.387% акцій ПАТ АКБ "АРКАДА" Через ТОВ "Мена фрут гарден" (частка 9%) якому належить 9.7% акцій ТОВ "Корпорація розвитку Київської області" якому належить 9% акцій ТОВ "ПОСЛУГИ КОГЕНЕРАЦІЇ" якому належить 0.1% акцій ТОВ "ФІРМА "ДЕВЕЛОПЕР" якому належить 13.7202% акцій ПАТ АКБ "АРКАДА" Через ТОВ "Мена фрут гарден" (частка 9%) якому належить 9.7% акцій ТОВ "Корпорація розвитку Київської області" якому належить 9% акцій ТОВ "ПОСЛУГИ КОГЕНЕРАЦІЇ" якому належить 0.1% акцій ТОВ "ФІРМА "ДЕВЕЛОПЕР" якому належить 21.124% акцій ТОВ "КОМПАНІЯ РОЗВИТКУ БУДІВНИЦТВА" якому належить 49.387% акцій ПАТ АКБ "АРКАДА" Через ТОВ "Бориспіль-Інвест-Перспективи" (частка 9.75%) якому належить 5.139% акцій ТОВ "КОМПАНІЯ РОЗВИТКУ БУДІВНИЦТВА" якому належить 49.387% акцій ПАТ АКБ "АРКАДА"
34	Аветисян Алла Ашкіївна	ФО	Ні	УКРАЇНА, Київська область, місто Березань	0,0000	0,7783	0,7783	Контролер ТОВ "ВИДБУДАРХ" якому належить 9% акцій ТОВ "Мена фрут гарден" якому належить 9.9842% акцій ТОВ "ФІРМА "ДЕВЕЛОПЕР" якому належить 13.7202% акцій ПАТ АКБ "АРКАДА"

1	2	3	4	5	6	7	8	9
								<p>Контролер ТОВ "ВИДБУДАРХ" якому належить 9% акцій ТОВ "Мена фрукт гарден" якому належить 9.9842% акцій ТОВ "ФІРМА "ДЕВЕЛОПЕР" якому належить 21.124% акцій ТОВ "КОМПАНІЯ РОЗВИТКУ БУДІВНИЦТВА" якому належить 49.387% акцій ПАТ АКБ "АРКАДА"</p> <p>Контролер ТОВ "ВИДБУДАРХ" якому належить 9% акцій ТОВ "Мена фрукт гарден" якому належить 7.436% акцій ТОВ "КОМПАНІЯ РОЗВИТКУ БУДІВНИЦТВА" якому належить 49.387% акцій ПАТ АКБ "АРКАДА"</p> <p>Контролер ТОВ "ВИДБУДАРХ" якому належить 9% акцій ТОВ "Мена фрукт гарден" якому належить 9.7% акцій ТОВ "Корпорація розвитку Київської області" якому належить 9% акцій ТОВ "ПОСЛУГИ КОГЕНЕРАЦІЇ" якому належить 0.1% акцій ТОВ "ФІРМА "ДЕВЕЛОПЕР" якому належить 13.7202% акцій ПАТ АКБ "АРКАДА"</p> <p>Контролер ТОВ "ВИДБУДАРХ" якому належить 9% акцій ТОВ "Мена фрукт гарден" якому належить 9.7% акцій ТОВ "Корпорація розвитку Київської області" якому належить 9% акцій ТОВ "ПОСЛУГИ КОГЕНЕРАЦІЇ" якому належить 0.1% акцій ТОВ "ФІРМА "ДЕВЕЛОПЕР" якому належить 21.124% акцій ТОВ "КОМПАНІЯ РОЗВИТКУ БУДІВНИЦТВА" якому належить 49.387% акцій ПАТ АКБ "АРКАДА"</p> <p>Контролер ТОВ "ВИДБУДАРХ" якому належить 9% акцій ТОВ "КОМПАНІЯ ДЕЦЕНТРАЛІЗОВАНИХ ЕНЕРГЕТИЧНИХ СИСТЕМ" якому належить 5.183% акцій ТОВ "КОМПАНІЯ РОЗВИТКУ БУДІВНИЦТВА" якому належить 49.387% акцій ПАТ АКБ "АРКАДА"</p> <p>Контролер ТОВ "ВИДБУДАРХ" якому належить 9% акцій ТОВ "КОМПАНІЯ ДЕЦЕНТРАЛІЗОВАНИХ ЕНЕРГЕТИЧНИХ СИСТЕМ" якому належить 9% акцій ТОВ "ПОСЛУГИ КОГЕНЕРАЦІЇ" якому належить 0.1% акцій ТОВ "ФІРМА "ДЕВЕЛОПЕР" якому належить 13.7202% акцій ПАТ АКБ "АРКАДА"</p> <p>Контролер ТОВ "ВИДБУДАРХ" якому належить 9% акцій ТОВ "КОМПАНІЯ ДЕЦЕНТРАЛІЗОВАНИХ ЕНЕРГЕТИЧНИХ СИСТЕМ" якому належить 9% акцій ТОВ "ПОСЛУГИ КОГЕНЕРАЦІЇ" якому належить 0.1% акцій ТОВ "ФІРМА "ДЕВЕЛОПЕР" якому належить 21.124% акцій ТОВ "КОМПАНІЯ РОЗВИТКУ БУДІВНИЦТВА" якому належить 49.387% акцій ПАТ АКБ "АРКАДА"</p>

1	2	3	4	5	6	7	8	9
								<p>Контролер ТОВ "ВИДБУДАРХ" якому належить 9.7% акцій ТОВ "Корпорація розвитку Київської області" якому належить 9% акцій ТОВ "ПОСЛУГИ КОГЕНЕРАЦІЇ" якому належить 0.1% акцій ТОВ "ФІРМА "ДЕВЕЛОПЕР" якому належить 13.7202% акцій ПАТ АКБ "АРКАДА"</p> <p>Контролер ТОВ "ВИДБУДАРХ" якому належить 9.7% акцій ТОВ "Корпорація розвитку Київської області" якому належить 9% акцій ТОВ "ПОСЛУГИ КОГЕНЕРАЦІЇ" якому належить 0.1% акцій ТОВ "ФІРМА "ДЕВЕЛОПЕР" якому належить 21.124% акцій ТОВ "КОМПАНІЯ РОЗВИТКУ БУДІВНИЦТВА" якому належить 49.387% акцій ПАТ АКБ "АРКАДА"</p>
35	Гамалій Геннадій Михайлович	ФО	Ні	УКРАЇНА, Київська область, Броварський район, в/м Семиполки	0,0000	0,7585	0,7585	<p>Контролер ТОВ "ДИНАМІЧНА КОМПАНІЯ" якому належить 9.875% акцій ТОВ "БУДМЕТКОНСТРУКЦІЇ" якому належить 9.8899% акцій ТОВ "ФІРМА "ДЕВЕЛОПЕР" якому належить 13.7202% акцій ПАТ АКБ "АРКАДА"</p> <p>Контролер ТОВ "ДИНАМІЧНА КОМПАНІЯ" якому належить 9.875% акцій ТОВ "БУДМЕТКОНСТРУКЦІЇ" якому належить 9.8899% акцій ТОВ "ФІРМА "ДЕВЕЛОПЕР" якому належить 21.124% акцій ТОВ "КОМПАНІЯ РОЗВИТКУ БУДІВНИЦТВА" якому належить 49.387% акцій ПАТ АКБ "АРКАДА"</p> <p>Контролер ТОВ "ДИНАМІЧНА КОМПАНІЯ" якому належить 9.875% акцій ТОВ "БУДМЕТКОНСТРУКЦІЇ" який є контролером ТОВ "БУДІВНИК 2010" якому належить 0.1% акцій ТОВ "НОВІ БУДІВЕЛЬНІ МАТЕРІАЛИ" якому належить 6.0253% акцій ПАТ АКБ "АРКАДА"</p> <p>Контролер ТОВ "ДИНАМІЧНА КОМПАНІЯ" якому належить 9.875% акцій ТОВ "БУДМЕТКОНСТРУКЦІЇ" який є контролером ТОВ "БУДІВНИК 2010" якому належить 0.1% акцій ТОВ "НОВІ БУДІВЕЛЬНІ МАТЕРІАЛИ" якому належить 9.997% акцій ТОВ "ФІРМА "ДЕВЕЛОПЕР" якому належить 13.7202% акцій ПАТ АКБ "АРКАДА"</p> <p>Контролер ТОВ "ДИНАМІЧНА КОМПАНІЯ" якому належить 9.875% акцій ТОВ "БУДМЕТКОНСТРУКЦІЇ" який є контролером ТОВ "БУДІВНИК 2010" якому належить 0.1% акцій ТОВ "НОВІ БУДІВЕЛЬНІ МАТЕРІАЛИ" якому належить 9.997% акцій ТОВ "ФІРМА "ДЕВЕЛОПЕР" якому належить 21.124% акцій ТОВ "КОМПАНІЯ РОЗВИТКУ БУДІВНИЦТВА" якому належить 49.387% акцій ПАТ АКБ "АРКАДА"</p> <p>Контролер ТОВ "ДИНАМІЧНА КОМПАНІЯ" якому належить 9.875% акцій ТОВ "БУДМЕТКОНСТРУКЦІЇ" який є контролером ТОВ "БУДІВНИК 2010" якому належить 0.1% акцій ТОВ "НОВІ БУДІВЕЛЬНІ МАТЕРІАЛИ" якому належить 9% акцій ТОВ "ПОСЛУГИ КОГЕНЕРАЦІЇ" якому належить 0.1% акцій ТОВ "ФІРМА "ДЕВЕЛОПЕР" якому належить 13.7202% акцій ПАТ АКБ "АРКАДА"</p>

1	2	3	4	5	6	7	8	9
								<p>Контролер ТОВ "ДИНАМІЧНА КОМПАНІЯ" якому належить 9.875% акцій ТОВ "БУДМЕТКОНСТРУКЦІЇ" який є контролером ТОВ "БУДІВНИК 2010" якому належить 0.1% акцій ТОВ "НОВІ БУДІВЕЛЬНІ МАТЕРІАЛИ" якому належить 9% акцій ТОВ "ПОСЛУГИ КОГЕНЕРАЦІЇ" якому належить 0.1% акцій ТОВ "ФІРМА "ДЕВЕЛОПЕР" якому належить 21.124% акцій ТОВ "КОМПАНІЯ РОЗВИТКУ БУДІВНИЦТВА" якому належить 49.387% акцій ПАТ АКБ "АРКАДА"</p> <p>Контролер ТОВ "ДИНАМІЧНА КОМПАНІЯ" якому належить 9.875% акцій ТОВ "БУДМЕТКОНСТРУКЦІЇ" який є контролером ТОВ "БУДІВНИК 2010" якому належить 9.98% акцій ТОВ "ПРОМІНЬ-С" якому належить 8.38% акцій ТОВ "НОВІ БУДІВЕЛЬНІ МАТЕРІАЛИ" якому належить 6.0253% акцій ПАТ АКБ "АРКАДА"</p> <p>Контролер ТОВ "ДИНАМІЧНА КОМПАНІЯ" якому належить 9.875% акцій ТОВ "БУДМЕТКОНСТРУКЦІЇ" який є контролером ТОВ "БУДІВНИК 2010" якому належить 9.98% акцій ТОВ "ПРОМІНЬ-С" якому належить 8.38% акцій ТОВ "НОВІ БУДІВЕЛЬНІ МАТЕРІАЛИ" якому належить 9.997% акцій ТОВ "ФІРМА "ДЕВЕЛОПЕР" якому належить 13.7202% акцій ПАТ АКБ "АРКАДА"</p> <p>Контролер ТОВ "ДИНАМІЧНА КОМПАНІЯ" якому належить 9.875% акцій ТОВ "БУДМЕТКОНСТРУКЦІЇ" який є контролером ТОВ "БУДІВНИК 2010" якому належить 9.98% акцій ТОВ "ПРОМІНЬ-С" якому належить 8.38% акцій ТОВ "НОВІ БУДІВЕЛЬНІ МАТЕРІАЛИ" якому належить 9.997% акцій ТОВ "ФІРМА "ДЕВЕЛОПЕР" якому належить 21.124% акцій ТОВ "КОМПАНІЯ РОЗВИТКУ БУДІВНИЦТВА" якому належить 49.387% акцій ПАТ АКБ "АРКАДА"</p> <p>Контролер ТОВ "ДИНАМІЧНА КОМПАНІЯ" якому належить 9.875% акцій ТОВ "БУДМЕТКОНСТРУКЦІЇ" який є контролером ТОВ "БУДІВНИК 2010" якому належить 9.98% акцій ТОВ "ПРОМІНЬ-С" якому належить 8.38% акцій ТОВ "НОВІ БУДІВЕЛЬНІ МАТЕРІАЛИ" якому належить 9% акцій ТОВ "ПОСЛУГИ КОГЕНЕРАЦІЇ" якому належить 0.1% акцій ТОВ "ФІРМА "ДЕВЕЛОПЕР" якому належить 13.7202% акцій ПАТ АКБ "АРКАДА"</p> <p>Контролер ТОВ "ДИНАМІЧНА КОМПАНІЯ" якому належить 9.875% акцій ТОВ "БУДМЕТКОНСТРУКЦІЇ" який є контролером ТОВ "БУДІВНИК 2010" якому належить 9.98% акцій ТОВ "ПРОМІНЬ-С" якому належить 8.38% акцій ТОВ "НОВІ БУДІВЕЛЬНІ МАТЕРІАЛИ" якому належить 9% акцій ТОВ "ПОСЛУГИ КОГЕНЕРАЦІЇ" якому належить 0.1% акцій ТОВ "ФІРМА "ДЕВЕЛОПЕР" якому належить 21.124% акцій ТОВ "КОМПАНІЯ РОЗВИТКУ БУДІВНИЦТВА" якому належить 49.387% акцій ПАТ АКБ "АРКАДА"</p>

1	2	3	4	5	6	7	8	9
								<p>Контролер ТОВ "ДИНАМІЧНА КОМПАНІЯ" якому належить 9.875% акцій ТОВ "БУДМЕТКОНСТРУКЦІЇ" який є контролером ТОВ "БУДІВНИК 2010" якому належить 9.98% акцій ТОВ "ПРОМІНЬ-С" якому належить 7.11% акцій ТОВ "КОМПАНІЯ РОЗВИТКУ БУДІВНИЦТВА" якому належить 49.387% акцій ПАТ АКБ "АРКАДА"</p> <p>Контролер ТОВ "ДИНАМІЧНА КОМПАНІЯ" якому належить 9.875% акцій ТОВ "БУДМЕТКОНСТРУКЦІЇ" який є контролером ТОВ "БУДІВНИК 2010" якому належить 9.98% акцій ТОВ "ПРОМІНЬ-С" якому належить 9% акцій ТОВ "Фірма "ПАрМ" якому належить 0.0003% акцій ПАТ АКБ "АРКАДА"</p> <p>Контролер ТОВ "ДИНАМІЧНА КОМПАНІЯ" якому належить 9.875% акцій ТОВ "БУДМЕТКОНСТРУКЦІЇ" який є контролером ТОВ "БУДІВНИК 2010" якому належить 9.98% акцій ТОВ "ПРОМІНЬ-С" якому належить 9% акцій ТОВ "Фірма "ПАрМ" якому належить 9.8899% акцій ТОВ "ФІРМА "ДЕВЕЛОПЕР" якому належить 13.7202% акцій ПАТ АКБ "АРКАДА"</p> <p>Контролер ТОВ "ДИНАМІЧНА КОМПАНІЯ" якому належить 9.875% акцій ТОВ "БУДМЕТКОНСТРУКЦІЇ" який є контролером ТОВ "БУДІВНИК 2010" якому належить 9.98% акцій ТОВ "ПРОМІНЬ-С" якому належить 9% акцій ТОВ "Фірма "ПАрМ" якому належить 9.8899% акцій ТОВ "ФІРМА "ДЕВЕЛОПЕР" якому належить 21.124% акцій ТОВ "КОМПАНІЯ РОЗВИТКУ БУДІВНИЦТВА" якому належить 49.387% акцій ПАТ АКБ "АРКАДА"</p> <p>Контролер ТОВ "ДИНАМІЧНА КОМПАНІЯ" якому належить 9.875% акцій ТОВ "БУДМЕТКОНСТРУКЦІЇ" який є контролером ТОВ "БУДІВНИК 2010" якому належить 9.98% акцій ТОВ "ПРОМІНЬ-С" якому належить 9% акцій ТОВ "Фірма "ПАрМ" якому належить 9% акцій ТОВ "ПОСЛУГИ КОГЕНЕРАЦІЇ" якому належить 0.1% акцій ТОВ "ФІРМА "ДЕВЕЛОПЕР" якому належить 13.7202% акцій ПАТ АКБ "АРКАДА"</p> <p>Контролер ТОВ "ДИНАМІЧНА КОМПАНІЯ" якому належить 9.875% акцій ТОВ "БУДМЕТКОНСТРУКЦІЇ" який є контролером ТОВ "БУДІВНИК 2010" якому належить 9.98% акцій ТОВ "ПРОМІНЬ-С" якому належить 9% акцій ТОВ "Фірма "ПАрМ" якому належить 9% акцій ТОВ "ПОСЛУГИ КОГЕНЕРАЦІЇ" якому належить 0.1% акцій ТОВ "ФІРМА "ДЕВЕЛОПЕР" якому належить 21.124% акцій ТОВ "КОМПАНІЯ РОЗВИТКУ БУДІВНИЦТВА" якому належить 49.387% акцій ПАТ АКБ "АРКАДА"</p>

1	2	3	4	5	6	7	8	9
								<p>Контролер ТОВ "ДИНАМІЧНА КОМПАНІЯ" якому належить 9.875% акцій ТОВ "БУДМЕТКОНСТРУКЦІЇ" який є контролером ТОВ "БУДІВНИК 2010" якому належить 9.98% акцій ТОВ "ПРОМІНЬ-С" якому належить 9% акцій ТОВ "Фірма "ПАРМ" якому належить 9.7% акцій ТОВ "Корпорація розвитку Київської області" якому належить 9% акцій ТОВ "ПОСЛУГИ КОГЕНЕРАЦІЇ" якому належить 0.1% акцій ТОВ "ФІРМА "ДЕВЕЛОПЕР" якому належить 13.7202% акцій ПАТ АКБ "АРКАДА"</p> <p>Контролер ТОВ "ДИНАМІЧНА КОМПАНІЯ" якому належить 9.875% акцій ТОВ "БУДМЕТКОНСТРУКЦІЇ" який є контролером ТОВ "БУДІВНИК 2010" якому належить 9.98% акцій ТОВ "ПРОМІНЬ-С" якому належить 9% акцій ТОВ "Фірма "ПАРМ" якому належить 9.7% акцій ТОВ "Корпорація розвитку Київської області" якому належить 9% акцій ТОВ "ПОСЛУГИ КОГЕНЕРАЦІЇ" якому належить 0.1% акцій ТОВ "ФІРМА "ДЕВЕЛОПЕР" якому належить 21.124% акцій ТОВ "КОМПАНІЯ РОЗВИТКУ БУДІВНИЦТВА" якому належить 49.387% акцій ПАТ АКБ "АРКАДА"</p> <p>Контролер ТОВ "ДИНАМІЧНА КОМПАНІЯ" якому належить 9.875% акцій ТОВ "БУДМЕТКОНСТРУКЦІЇ" який є контролером ТОВ "БУДІВНИК 2010" якому належить 9.98% акцій ТОВ "ПРОМІНЬ-С" якому належить 9% акцій ТОВ "Будівництво та реконструкція" якому належить 9.5% акцій ТОВ "ПОСЛУГИ КОГЕНЕРАЦІЇ" якому належить 0.1% акцій ТОВ "ФІРМА "ДЕВЕЛОПЕР" якому належить 13.7202% акцій ПАТ АКБ "АРКАДА"</p> <p>Контролер ТОВ "ДИНАМІЧНА КОМПАНІЯ" якому належить 9.875% акцій ТОВ "БУДМЕТКОНСТРУКЦІЇ" який є контролером ТОВ "БУДІВНИК 2010" якому належить 9.98% акцій ТОВ "ПРОМІНЬ-С" якому належить 9% акцій ТОВ "Будівництво та реконструкція" якому належить 9.5% акцій ТОВ "ПОСЛУГИ КОГЕНЕРАЦІЇ" якому належить 0.1% акцій ТОВ "ФІРМА "ДЕВЕЛОПЕР" якому належить 21.124% акцій ТОВ "КОМПАНІЯ РОЗВИТКУ БУДІВНИЦТВА" якому належить 49.387% акцій ПАТ АКБ "АРКАДА"</p> <p>Контролер ТОВ "ДИНАМІЧНА КОМПАНІЯ" якому належить 9.875% акцій ТОВ "БУДМЕТКОНСТРУКЦІЇ" який є контролером ТОВ "БУДІВНИК 2010" якому належить 9.7% акцій ТОВ "Корпорація розвитку Київської області" якому належить 9% акцій ТОВ "ПОСЛУГИ КОГЕНЕРАЦІЇ" якому належить 0.1% акцій ТОВ "ФІРМА "ДЕВЕЛОПЕР" якому належить 13.7202% акцій ПАТ АКБ "АРКАДА"</p>

1	2	3	4	5	6	7	8	9
								<p>Контролер ТОВ "ДИНАМІЧНА КОМПАНІЯ" якому належить 9.875% акцій ТОВ "БУДМЕТКОНСТРУКЦІЇ" який є контролером ТОВ "БУДІВНИК 2010" якому належить 9.7% акцій ТОВ "Корпорація розвитку Київської області" якому належить 9% акцій ТОВ "ПОСЛУГИ КОГЕНЕРАЦІЇ" якому належить 0.1% акцій ТОВ "ФІРМА "ДЕВЕЛОПЕР" якому належить 21.124% акцій ТОВ "КОМПАНІЯ РОЗВИТКУ БУДІВНИЦТВА" якому належить 49.387% акцій ПАТ АКБ "АРКАДА"</p> <p>Контролер ТОВ "ДИНАМІЧНА КОМПАНІЯ" якому належить 9.875% акцій ТОВ "БУДМЕТКОНСТРУКЦІЇ" який є контролером ТОВ "БУДІВНИК 2010" якому належить 9% акцій ТОВ "Будівництво та реконструкція" якому належить 9.5% акцій ТОВ "ПОСЛУГИ КОГЕНЕРАЦІЇ" якому належить 0.1% акцій ТОВ "ФІРМА "ДЕВЕЛОПЕР" якому належить 13.7202% акцій ПАТ АКБ "АРКАДА"</p> <p>Контролер ТОВ "ДИНАМІЧНА КОМПАНІЯ" якому належить 9.875% акцій ТОВ "БУДМЕТКОНСТРУКЦІЇ" який є контролером ТОВ "БУДІВНИК 2010" якому належить 9% акцій ТОВ "Будівництво та реконструкція" якому належить 9.5% акцій ТОВ "ПОСЛУГИ КОГЕНЕРАЦІЇ" якому належить 0.1% акцій ТОВ "ФІРМА "ДЕВЕЛОПЕР" якому належить 21.124% акцій ТОВ "КОМПАНІЯ РОЗВИТКУ БУДІВНИЦТВА" якому належить 49.387% акцій ПАТ АКБ "АРКАДА"</p> <p>Контролер ТОВ "ДИНАМІЧНА КОМПАНІЯ" якому належить 9.875% акцій ТОВ "БУДМЕТКОНСТРУКЦІЇ" якому належить 8.763% акцій ТОВ "Оздоббудмеханізація" якому належить 9.5% акцій ТОВ "ПОСЛУГИ КОГЕНЕРАЦІЇ" якому належить 0.1% акцій ТОВ "ФІРМА "ДЕВЕЛОПЕР" якому належить 13.7202% акцій ПАТ АКБ "АРКАДА"</p> <p>Контролер ТОВ "ДИНАМІЧНА КОМПАНІЯ" якому належить 9.875% акцій ТОВ "БУДМЕТКОНСТРУКЦІЇ" якому належить 8.763% акцій ТОВ "Оздоббудмеханізація" якому належить 9.5% акцій ТОВ "ПОСЛУГИ КОГЕНЕРАЦІЇ" якому належить 0.1% акцій ТОВ "ФІРМА "ДЕВЕЛОПЕР" якому належить 21.124% акцій ТОВ "КОМПАНІЯ РОЗВИТКУ БУДІВНИЦТВА" якому належить 49.387% акцій ПАТ АКБ "АРКАДА"</p> <p>Контролер ТОВ "ДИНАМІЧНА КОМПАНІЯ" якому належить 9% акцій ТОВ "КОМПАНІЯ ДЕЦЕНТРАЛІЗОВАНИХ ЕНЕРГЕТИЧНИХ СИСТЕМ" якому належить 5.183% акцій ТОВ "КОМПАНІЯ РОЗВИТКУ БУДІВНИЦТВА" якому належить 49.387% акцій ПАТ АКБ "АРКАДА"</p> <p>Контролер ТОВ "ДИНАМІЧНА КОМПАНІЯ" якому належить 9% акцій ТОВ "КОМПАНІЯ ДЕЦЕНТРАЛІЗОВАНИХ ЕНЕРГЕТИЧНИХ СИСТЕМ" якому належить 9% акцій ТОВ "ПОСЛУГИ КОГЕНЕРАЦІЇ" якому належить 0.1% акцій ТОВ "ФІРМА "ДЕВЕЛОПЕР" якому належить 13.7202% акцій ПАТ АКБ "АРКАДА"</p>

1	2	3	4	5	6	7	8	9
								<p>Контролер ТОВ "ДИНАМІЧНА КОМПАНІЯ" якому належить 9% акцій ТОВ "КОМПАНІЯ ДЕЦЕНТРАЛІЗОВАНИХ ЕНЕРГЕТИЧНИХ СИСТЕМ" якому належить 9% акцій ТОВ "ПОСЛУГИ КОГЕНЕРАЦІЇ" якому належить 0.1% акцій ТОВ "ФІРМА "ДЕВЕЛОПЕР" якому належить 21.124% акцій ТОВ "КОМПАНІЯ РОЗВИТКУ БУДІВНИЦТВА" якому належить 49.387% акцій ПАТ АКБ "АРКАДА"</p> <p>Контролер ТОВ "ДИНАМІЧНА КОМПАНІЯ" якому належить 9.75% акцій ТОВ "Бориспіль-Інвест-Перспективи" якому належить 5.139% акцій ТОВ "КОМПАНІЯ РОЗВИТКУ БУДІВНИЦТВА" якому належить 49.387% акцій ПАТ АКБ "АРКАДА"</p>
36	Борисенко Вікторія Володимирівна	ФО	Ні	УКРАЇНА, Київська область, Броварський район, с.Княжичі	0,0000	0,7391	0,7391	<p>Контролер ТОВ "Броварська будівельно-експлуатаційна компанія" якому належить 9% акцій ТОВ "Фірма "ПАРМ" якому належить 0.0003% акцій ПАТ АКБ "АРКАДА"</p> <p>Контролер ТОВ "Броварська будівельно-експлуатаційна компанія" якому належить 9% акцій ТОВ "Фірма "ПАРМ" якому належить 9.8899% акцій ТОВ "ФІРМА "ДЕВЕЛОПЕР" якому належить 13.7202% акцій ПАТ АКБ "АРКАДА"</p> <p>Контролер ТОВ "Броварська будівельно-експлуатаційна компанія" якому належить 9% акцій ТОВ "Фірма "ПАРМ" якому належить 9.8899% акцій ТОВ "ФІРМА "ДЕВЕЛОПЕР" якому належить 21.124% акцій ТОВ "КОМПАНІЯ РОЗВИТКУ БУДІВНИЦТВА" якому належить 49.387% акцій ПАТ АКБ "АРКАДА"</p> <p>Контролер ТОВ "Броварська будівельно-експлуатаційна компанія" якому належить 9% акцій ТОВ "Фірма "ПАРМ" якому належить 9% акцій ТОВ "ПОСЛУГИ КОГЕНЕРАЦІЇ" якому належить 0.1% акцій ТОВ "ФІРМА "ДЕВЕЛОПЕР" якому належить 13.7202% акцій ПАТ АКБ "АРКАДА"</p> <p>Контролер ТОВ "Броварська будівельно-експлуатаційна компанія" якому належить 9% акцій ТОВ "Фірма "ПАРМ" якому належить 9% акцій ТОВ "ПОСЛУГИ КОГЕНЕРАЦІЇ" якому належить 0.1% акцій ТОВ "ФІРМА "ДЕВЕЛОПЕР" якому належить 21.124% акцій ТОВ "КОМПАНІЯ РОЗВИТКУ БУДІВНИЦТВА" якому належить 49.387% акцій ПАТ АКБ "АРКАДА"</p> <p>Контролер ТОВ "Броварська будівельно-експлуатаційна компанія" якому належить 9% акцій ТОВ "Фірма "ПАРМ" якому належить 9.7% акцій ТОВ "Корпорація розвитку Київської області" якому належить 9% акцій ТОВ "ПОСЛУГИ КОГЕНЕРАЦІЇ" якому належить 0.1% акцій ТОВ "ФІРМА "ДЕВЕЛОПЕР" якому належить 13.7202% акцій ПАТ АКБ "АРКАДА"</p>

1	2	3	4	5	6	7	8	9
								<p>Контролер ТОВ "Броварська будівельно-експлуатаційна компанія" якому належить 9% акцій ТОВ "Фірма "ПАРМ" якому належить 9.7% акцій ТОВ "Корпорація розвитку Київської області" якому належить 9% акцій ТОВ "ПОСЛУГИ КОГЕНЕРАЦІЇ" якому належить 0.1% акцій ТОВ "ФІРМА "ДЕВЕЛОПЕР" якому належить 21.124% акцій ТОВ "КОМПАНІЯ РОЗВИТКУ БУДІВНИЦТВА" якому належить 49.387% акцій ПАТ АКБ "АРКАДА"</p> <p>Контролер ТОВ "Броварська будівельно-експлуатаційна компанія" якому належить 44.6% акцій ТОВ "Будеволюція" якому належить 0.0000453628% акцій ПАТ АКБ "АРКАДА"</p> <p>Контролер ТОВ "Броварська будівельно-експлуатаційна компанія" якому належить 9.875% акцій ТОВ "БУДМЕТКОНСТРУКЦІЇ" якому належить 9.8899% акцій ТОВ "ФІРМА "ДЕВЕЛОПЕР" якому належить 13.7202% акцій ПАТ АКБ "АРКАДА"</p> <p>Контролер ТОВ "Броварська будівельно-експлуатаційна компанія" якому належить 9.875% акцій ТОВ "БУДМЕТКОНСТРУКЦІЇ" якому належить 9.8899% акцій ТОВ "ФІРМА "ДЕВЕЛОПЕР" якому належить 21.124% акцій ТОВ "КОМПАНІЯ РОЗВИТКУ БУДІВНИЦТВА" якому належить 49.387% акцій ПАТ АКБ "АРКАДА"</p> <p>Контролер ТОВ "Броварська будівельно-експлуатаційна компанія" якому належить 9.875% акцій ТОВ "БУДМЕТКОНСТРУКЦІЇ" який є контролером ТОВ "БУДІВНИК 2010" якому належить 0.1% акцій ТОВ "НОВІ БУДІВЕЛЬНІ МАТЕРІАЛИ" якому належить 6.0253% акцій ПАТ АКБ "АРКАДА"</p> <p>Контролер ТОВ "Броварська будівельно-експлуатаційна компанія" якому належить 9.875% акцій ТОВ "БУДМЕТКОНСТРУКЦІЇ" який є контролером ТОВ "БУДІВНИК 2010" якому належить 0.1% акцій ТОВ "НОВІ БУДІВЕЛЬНІ МАТЕРІАЛИ" якому належить 9.997% акцій ТОВ "ФІРМА "ДЕВЕЛОПЕР" якому належить 13.7202% акцій ПАТ АКБ "АРКАДА"</p> <p>Контролер ТОВ "Броварська будівельно-експлуатаційна компанія" якому належить 9.875% акцій ТОВ "БУДМЕТКОНСТРУКЦІЇ" який є контролером ТОВ "БУДІВНИК 2010" якому належить 0.1% акцій ТОВ "НОВІ БУДІВЕЛЬНІ МАТЕРІАЛИ" якому належить 9.997% акцій ТОВ "ФІРМА "ДЕВЕЛОПЕР" якому належить 21.124% акцій ТОВ "КОМПАНІЯ РОЗВИТКУ БУДІВНИЦТВА" якому належить 49.387% акцій ПАТ АКБ "АРКАДА"</p> <p>Контролер ТОВ "Броварська будівельно-експлуатаційна компанія" якому належить 9.875% акцій ТОВ "БУДМЕТКОНСТРУКЦІЇ" який є контролером ТОВ "БУДІВНИК 2010" якому належить 0.1% акцій ТОВ "НОВІ БУДІВЕЛЬНІ МАТЕРІАЛИ" якому належить 9% акцій ТОВ "ПОСЛУГИ КОГЕНЕРАЦІЇ" якому належить 0.1% акцій ТОВ "ФІРМА "ДЕВЕЛОПЕР" якому належить 13.7202% акцій ПАТ АКБ "АРКАДА"</p>

1	2	3	4	5	6	7	8	9
								<p>Контролер ТОВ "Броварська будівельно-експлуатаційна компанія" якому належить 9.875% акцій ТОВ "БУДМЕТКОНСТРУКЦІЇ" який є контролером ТОВ "БУДІВНИК 2010" якому належить 0.1% акцій ТОВ "НОВІ БУДІВЕЛЬНІ МАТЕРІАЛИ" якому належить 9% акцій ТОВ "ПОСЛУГИ КОГЕНЕРАЦІЇ" якому належить 0.1% акцій ТОВ "ФІРМА "ДЕВЕЛОПЕР" якому належить 21.124% акцій ТОВ "КОМПАНІЯ РОЗВИТКУ БУДІВНИЦТВА" якому належить 49.387% акцій ПАТ АКБ "АРКАДА"</p> <p>Контролер ТОВ "Броварська будівельно-експлуатаційна компанія" якому належить 9.875% акцій ТОВ "БУДМЕТКОНСТРУКЦІЇ" який є контролером ТОВ "БУДІВНИК 2010" якому належить 9.98% акцій ТОВ "ПРОМІНЬ-С" якому належить 8.38% акцій ТОВ "НОВІ БУДІВЕЛЬНІ МАТЕРІАЛИ" якому належить 6.0253% акцій ПАТ АКБ "АРКАДА"</p> <p>Контролер ТОВ "Броварська будівельно-експлуатаційна компанія" якому належить 9.875% акцій ТОВ "БУДМЕТКОНСТРУКЦІЇ" який є контролером ТОВ "БУДІВНИК 2010" якому належить 9.98% акцій ТОВ "ПРОМІНЬ-С" якому належить 8.38% акцій ТОВ "НОВІ БУДІВЕЛЬНІ МАТЕРІАЛИ" якому належить 9.997% акцій ТОВ "ФІРМА "ДЕВЕЛОПЕР" якому належить 13.7202% акцій ПАТ АКБ "АРКАДА"</p> <p>Контролер ТОВ "Броварська будівельно-експлуатаційна компанія" якому належить 9.875% акцій ТОВ "БУДМЕТКОНСТРУКЦІЇ" який є контролером ТОВ "БУДІВНИК 2010" якому належить 9.98% акцій ТОВ "ПРОМІНЬ-С" якому належить 8.38% акцій ТОВ "НОВІ БУДІВЕЛЬНІ МАТЕРІАЛИ" якому належить 9.997% акцій ТОВ "ФІРМА "ДЕВЕЛОПЕР" якому належить 21.124% акцій ТОВ "КОМПАНІЯ РОЗВИТКУ БУДІВНИЦТВА" якому належить 49.387% акцій ПАТ АКБ "АРКАДА"</p> <p>Контролер ТОВ "Броварська будівельно-експлуатаційна компанія" якому належить 9.875% акцій ТОВ "БУДМЕТКОНСТРУКЦІЇ" який є контролером ТОВ "БУДІВНИК 2010" якому належить 9.98% акцій ТОВ "ПРОМІНЬ-С" якому належить 8.38% акцій ТОВ "НОВІ БУДІВЕЛЬНІ МАТЕРІАЛИ" якому належить 9% акцій ТОВ "ПОСЛУГИ КОГЕНЕРАЦІЇ" якому належить 0.1% акцій ТОВ "ФІРМА "ДЕВЕЛОПЕР" якому належить 13.7202% акцій ПАТ АКБ "АРКАДА"</p> <p>Контролер ТОВ "Броварська будівельно-експлуатаційна компанія" якому належить 9.875% акцій ТОВ "БУДМЕТКОНСТРУКЦІЇ" який є контролером ТОВ "БУДІВНИК 2010" якому належить 9.98% акцій ТОВ "ПРОМІНЬ-С" якому належить 8.38% акцій ТОВ "НОВІ БУДІВЕЛЬНІ МАТЕРІАЛИ" якому належить 9% акцій ТОВ "ПОСЛУГИ КОГЕНЕРАЦІЇ" якому належить 0.1% акцій ТОВ "ФІРМА "ДЕВЕЛОПЕР" якому належить 21.124% акцій ТОВ "КОМПАНІЯ РОЗВИТКУ БУДІВНИЦТВА" якому належить 49.387% акцій ПАТ АКБ "АРКАДА"</p>

1	2	3	4	5	6	7	8	9
								<p>Контролер ТОВ "Броварська будівельно-експлуатаційна компанія" якому належить 9.875% акцій ТОВ "БУДМЕТКОНСТРУКЦІЇ" який є контролером ТОВ "БУДІВНИК 2010" якому належить 9.98% акцій ТОВ "ПРОМІНЬ-С" якому належить 7.11% акцій ТОВ "КОМПАНІЯ РОЗВИТКУ БУДІВНИЦТВА" якому належить 49.387% акцій ПАТ АКБ "АРКАДА"</p> <p>Контролер ТОВ "Броварська будівельно-експлуатаційна компанія" якому належить 9.875% акцій ТОВ "БУДМЕТКОНСТРУКЦІЇ" який є контролером ТОВ "БУДІВНИК 2010" якому належить 9.98% акцій ТОВ "ПРОМІНЬ-С" якому належить 9% акцій ТОВ "Фірма "ПАРМ" якому належить 0.0003% акцій ПАТ АКБ "АРКАДА"</p> <p>Контролер ТОВ "Броварська будівельно-експлуатаційна компанія" якому належить 9.875% акцій ТОВ "БУДМЕТКОНСТРУКЦІЇ" який є контролером ТОВ "БУДІВНИК 2010" якому належить 9.98% акцій ТОВ "ПРОМІНЬ-С" якому належить 9% акцій ТОВ "Фірма "ПАРМ" якому належить 9.8899% акцій ТОВ "ФІРМА "ДЕВЕЛОПЕР" якому належить 13.7202% акцій ПАТ АКБ "АРКАДА"</p> <p>Контролер ТОВ "Броварська будівельно-експлуатаційна компанія" якому належить 9.875% акцій ТОВ "БУДМЕТКОНСТРУКЦІЇ" який є контролером ТОВ "БУДІВНИК 2010" якому належить 9.98% акцій ТОВ "ПРОМІНЬ-С" якому належить 9% акцій ТОВ "Фірма "ПАРМ" якому належить 9.8899% акцій ТОВ "ФІРМА "ДЕВЕЛОПЕР" якому належить 21.124% акцій ТОВ "КОМПАНІЯ РОЗВИТКУ БУДІВНИЦТВА" якому належить 49.387% акцій ПАТ АКБ "АРКАДА"</p> <p>Контролер ТОВ "Броварська будівельно-експлуатаційна компанія" якому належить 9.875% акцій ТОВ "БУДМЕТКОНСТРУКЦІЇ" який є контролером ТОВ "БУДІВНИК 2010" якому належить 9.98% акцій ТОВ "ПРОМІНЬ-С" якому належить 9% акцій ТОВ "Фірма "ПАРМ" якому належить 9% акцій ТОВ "ПОСЛУГИ КОГЕНЕРАЦІЇ" якому належить 0.1% акцій ТОВ "ФІРМА "ДЕВЕЛОПЕР" якому належить 13.7202% акцій ПАТ АКБ "АРКАДА"</p> <p>Контролер ТОВ "Броварська будівельно-експлуатаційна компанія" якому належить 9.875% акцій ТОВ "БУДМЕТКОНСТРУКЦІЇ" який є контролером ТОВ "БУДІВНИК 2010" якому належить 9.98% акцій ТОВ "ПРОМІНЬ-С" якому належить 9% акцій ТОВ "Фірма "ПАРМ" якому належить 9% акцій ТОВ "ПОСЛУГИ КОГЕНЕРАЦІЇ" якому належить 0.1% акцій ТОВ "ФІРМА "ДЕВЕЛОПЕР" якому належить 21.124% акцій ТОВ "КОМПАНІЯ РОЗВИТКУ БУДІВНИЦТВА" якому належить 49.387% акцій ПАТ АКБ "АРКАДА"</p>

1	2	3	4	5	6	7	8	9
								<p>Контролер ТОВ "Броварська будівельно-експлуатаційна компанія" якому належить 9.875% акцій ТОВ "БУДМЕТКОНСТРУКЦІЇ" який є контролером ТОВ "БУДІВНИК 2010" якому належить 9.98% акцій ТОВ "ПРОМІНЬ-С" якому належить 9% акцій ТОВ "Фірма "ПАРМ" якому належить 9.7% акцій ТОВ "Корпорація розвитку Київської області" якому належить 9% акцій ТОВ "ПОСЛУГИ КОГЕНЕРАЦІЇ" якому належить 0.1% акцій ТОВ "ФІРМА "ДЕВЕЛОПЕР" якому належить 13.7202% акцій ПАТ АКБ "АРКАДА"</p> <p>Контролер ТОВ "Броварська будівельно-експлуатаційна компанія" якому належить 9.875% акцій ТОВ "БУДМЕТКОНСТРУКЦІЇ" який є контролером ТОВ "БУДІВНИК 2010" якому належить 9.98% акцій ТОВ "ПРОМІНЬ-С" якому належить 9% акцій ТОВ "Фірма "ПАРМ" якому належить 9.7% акцій ТОВ "Корпорація розвитку Київської області" якому належить 9% акцій ТОВ "ПОСЛУГИ КОГЕНЕРАЦІЇ" якому належить 0.1% акцій ТОВ "ФІРМА "ДЕВЕЛОПЕР" якому належить 21.124% акцій ТОВ "КОМПАНІЯ РОЗВИТКУ БУДІВНИЦТВА" якому належить 49.387% акцій ПАТ АКБ "АРКАДА"</p> <p>Контролер ТОВ "Броварська будівельно-експлуатаційна компанія" якому належить 9.875% акцій ТОВ "БУДМЕТКОНСТРУКЦІЇ" який є контролером ТОВ "БУДІВНИК 2010" якому належить 9.98% акцій ТОВ "ПРОМІНЬ-С" якому належить 9% акцій ТОВ "Будівництво та реконструкція" якому належить 9.5% акцій ТОВ "ПОСЛУГИ КОГЕНЕРАЦІЇ" якому належить 0.1% акцій ТОВ "ФІРМА "ДЕВЕЛОПЕР" якому належить 13.7202% акцій ПАТ АКБ "АРКАДА"</p> <p>Контролер ТОВ "Броварська будівельно-експлуатаційна компанія" якому належить 9.875% акцій ТОВ "БУДМЕТКОНСТРУКЦІЇ" який є контролером ТОВ "БУДІВНИК 2010" якому належить 9.98% акцій ТОВ "ПРОМІНЬ-С" якому належить 9% акцій ТОВ "Будівництво та реконструкція" якому належить 9.5% акцій ТОВ "ПОСЛУГИ КОГЕНЕРАЦІЇ" якому належить 0.1% акцій ТОВ "ФІРМА "ДЕВЕЛОПЕР" якому належить 21.124% акцій ТОВ "КОМПАНІЯ РОЗВИТКУ БУДІВНИЦТВА" якому належить 49.387% акцій ПАТ АКБ "АРКАДА"</p> <p>Контролер ТОВ "Броварська будівельно-експлуатаційна компанія" якому належить 9.875% акцій ТОВ "БУДМЕТКОНСТРУКЦІЇ" який є контролером ТОВ "БУДІВНИК 2010" якому належить 9.7% акцій ТОВ "Корпорація розвитку Київської області" якому належить 9% акцій ТОВ "ПОСЛУГИ КОГЕНЕРАЦІЇ" якому належить 0.1% акцій ТОВ "ФІРМА "ДЕВЕЛОПЕР" якому належить 13.7202% акцій ПАТ АКБ "АРКАДА"</p>

1	2	3	4	5	6	7	8	9
								<p>Контролер ТОВ "Броварська будівельно-експлуатаційна компанія" якому належить 9.875% акцій ТОВ "БУДМЕТКОНСТРУКЦІЇ" який є контролером ТОВ "БУДІВНИК 2010" якому належить 9.7% акцій ТОВ "Корпорація розвитку Київської області" якому належить 9% акцій ТОВ "ПОСЛУГИ КОГЕНЕРАЦІЇ" якому належить 0.1% акцій ТОВ "ФІРМА "ДЕВЕЛОПЕР" якому належить 21.124% акцій ТОВ "КОМПАНІЯ РОЗВИТКУ БУДІВНИЦТВА" якому належить 49.387% акцій ПАТ АКБ "АРКАДА"</p> <p>Контролер ТОВ "Броварська будівельно-експлуатаційна компанія" якому належить 9.875% акцій ТОВ "БУДМЕТКОНСТРУКЦІЇ" який є контролером ТОВ "БУДІВНИК 2010" якому належить 9% акцій ТОВ "Будівництво та реконструкція" якому належить 9.5% акцій ТОВ "ПОСЛУГИ КОГЕНЕРАЦІЇ" якому належить 0.1% акцій ТОВ "ФІРМА "ДЕВЕЛОПЕР" якому належить 13.7202% акцій ПАТ АКБ "АРКАДА"</p> <p>Контролер ТОВ "Броварська будівельно-експлуатаційна компанія" якому належить 9.875% акцій ТОВ "БУДМЕТКОНСТРУКЦІЇ" який є контролером ТОВ "БУДІВНИК 2010" якому належить 9% акцій ТОВ "Будівництво та реконструкція" якому належить 9.5% акцій ТОВ "ПОСЛУГИ КОГЕНЕРАЦІЇ" якому належить 0.1% акцій ТОВ "ФІРМА "ДЕВЕЛОПЕР" якому належить 21.124% акцій ТОВ "КОМПАНІЯ РОЗВИТКУ БУДІВНИЦТВА" якому належить 49.387% акцій ПАТ АКБ "АРКАДА"</p> <p>Контролер ТОВ "Броварська будівельно-експлуатаційна компанія" якому належить 9.875% акцій ТОВ "БУДМЕТКОНСТРУКЦІЇ" якому належить 8.763% акцій ТОВ "Оздоббудмеханізація" якому належить 9.5% акцій ТОВ "ПОСЛУГИ КОГЕНЕРАЦІЇ" якому належить 0.1% акцій ТОВ "ФІРМА "ДЕВЕЛОПЕР" якому належить 13.7202% акцій ПАТ АКБ "АРКАДА"</p> <p>Контролер ТОВ "Броварська будівельно-експлуатаційна компанія" якому належить 9.875% акцій ТОВ "БУДМЕТКОНСТРУКЦІЇ" якому належить 8.763% акцій ТОВ "Оздоббудмеханізація" якому належить 9.5% акцій ТОВ "ПОСЛУГИ КОГЕНЕРАЦІЇ" якому належить 0.1% акцій ТОВ "ФІРМА "ДЕВЕЛОПЕР" якому належить 21.124% акцій ТОВ "КОМПАНІЯ РОЗВИТКУ БУДІВНИЦТВА" якому належить 49.387% акцій ПАТ АКБ "АРКАДА"</p> <p>Контролер ТОВ "Броварська будівельно-експлуатаційна компанія" якому належить 9.5% акцій ТОВ "КОМПАНІЯ ДЕЦЕНТРАЛІЗОВАНИХ ЕНЕРГЕТИЧНИХ СИСТЕМ" якому належить 5.183% акцій ТОВ "КОМПАНІЯ РОЗВИТКУ БУДІВНИЦТВА" якому належить 49.387% акцій ПАТ АКБ "АРКАДА"</p> <p>Контролер ТОВ "Броварська будівельно-експлуатаційна компанія" якому належить 9.5% акцій ТОВ "КОМПАНІЯ ДЕЦЕНТРАЛІЗОВАНИХ ЕНЕРГЕТИЧНИХ СИСТЕМ" якому належить 9% акцій ТОВ "ПОСЛУГИ КОГЕНЕРАЦІЇ" якому належить 0.1% акцій ТОВ "ФІРМА "ДЕВЕЛОПЕР" якому належить 13.7202% акцій ПАТ АКБ "АРКАДА"</p>

1	2	3	4	5	6	7	8	9
								Контролер ТОВ "Броварська будівельно-експлуатаційна компанія" якому належить 9.5% акцій ТОВ "КОМПАНІЯ ДЕЦЕНТРАЛІЗОВАНИХ ЕНЕРГЕТИЧНИХ СИСТЕМ" якому належить 9% акцій ТОВ "ПОСЛУГИ КОГЕНЕРАЦІЇ" якому належить 0.1% акцій ТОВ "ФІРМА "ДЕВЕЛОПЕР" якому належить 21.124% акцій ТОВ "КОМПАНІЯ РОЗВИТКУ БУДІВНИЦТВА" якому належить 49.387% акцій ПАТ АКБ "АРКАДА"
37	Баранчук Людмила Павлівна	ФО	Ні	УКРАЇНА, місто Київ	0,0000	0,7347	0,7347	Контролер ТОВ "ОБУХІВ-РЕКОНСТРУКЦІЯ" якому належить 0.1% акцій ТОВ "НОВІ БУДІВЕЛЬНІ МАТЕРІАЛИ" якому належить 6.0253% акцій ПАТ АКБ "АРКАДА" Контролер ТОВ "ОБУХІВ-РЕКОНСТРУКЦІЯ" якому належить 0.1% акцій ТОВ "НОВІ БУДІВЕЛЬНІ МАТЕРІАЛИ" якому належить 9.997% акцій ТОВ "ФІРМА "ДЕВЕЛОПЕР" якому належить 13.7202% акцій ПАТ АКБ "АРКАДА" Контролер ТОВ "ОБУХІВ-РЕКОНСТРУКЦІЯ" якому належить 0.1% акцій ТОВ "НОВІ БУДІВЕЛЬНІ МАТЕРІАЛИ" якому належить 9.997% акцій ТОВ "ФІРМА "ДЕВЕЛОПЕР" якому належить 21.124% акцій ТОВ "КОМПАНІЯ РОЗВИТКУ БУДІВНИЦТВА" якому належить 49.387% акцій ПАТ АКБ "АРКАДА" Контролер ТОВ "ОБУХІВ-РЕКОНСТРУКЦІЯ" якому належить 0.1% акцій ТОВ "НОВІ БУДІВЕЛЬНІ МАТЕРІАЛИ" якому належить 9% акцій ТОВ "ПОСЛУГИ КОГЕНЕРАЦІЇ" якому належить 0.1% акцій ТОВ "ФІРМА "ДЕВЕЛОПЕР" якому належить 13.7202% акцій ПАТ АКБ "АРКАДА" Контролер ТОВ "ОБУХІВ-РЕКОНСТРУКЦІЯ" якому належить 0.1% акцій ТОВ "НОВІ БУДІВЕЛЬНІ МАТЕРІАЛИ" якому належить 9% акцій ТОВ "ПОСЛУГИ КОГЕНЕРАЦІЇ" якому належить 0.1% акцій ТОВ "ФІРМА "ДЕВЕЛОПЕР" якому належить 21.124% акцій ТОВ "КОМПАНІЯ РОЗВИТКУ БУДІВНИЦТВА" якому належить 49.387% акцій ПАТ АКБ "АРКАДА" Контролер ТОВ "ОБУХІВ-РЕКОНСТРУКЦІЯ" якому належить 9% акцій ТОВ "Фірма "ПАрМ" якому належить 0.0003% акцій ПАТ АКБ "АРКАДА" Контролер ТОВ "ОБУХІВ-РЕКОНСТРУКЦІЯ" якому належить 9% акцій ТОВ "Фірма "ПАрМ" якому належить 9.8899% акцій ТОВ "ФІРМА "ДЕВЕЛОПЕР" якому належить 13.7202% акцій ПАТ АКБ "АРКАДА" Контролер ТОВ "ОБУХІВ-РЕКОНСТРУКЦІЯ" якому належить 9% акцій ТОВ "Фірма "ПАрМ" якому належить 9.8899% акцій ТОВ "ФІРМА "ДЕВЕЛОПЕР" якому належить 21.124% акцій ТОВ "КОМПАНІЯ РОЗВИТКУ БУДІВНИЦТВА" якому належить 49.387% акцій ПАТ АКБ "АРКАДА"

1	2	3	4	5	6	7	8	9
								<p>Контролер ТОВ "ОБУХІВ-РЕКОНСТРУКЦІЯ" якому належить 9% акцій ТОВ "Фірма "ПАРМ" якому належить 9% акцій ТОВ "ПОСЛУГИ КОГЕНЕРАЦІЇ" якому належить 0.1% акцій ТОВ "ФІРМА "ДЕВЕЛОПЕР" якому належить 13.7202% акцій ПАТ АКБ "АРКАДА"</p> <p>Контролер ТОВ "ОБУХІВ-РЕКОНСТРУКЦІЯ" якому належить 9% акцій ТОВ "Фірма "ПАРМ" якому належить 9% акцій ТОВ "ПОСЛУГИ КОГЕНЕРАЦІЇ" якому належить 0.1% акцій ТОВ "ФІРМА "ДЕВЕЛОПЕР" якому належить 21.124% акцій ТОВ "КОМПАНІЯ РОЗВИТКУ БУДІВНИЦТВА" якому належить 49.387% акцій ПАТ АКБ "АРКАДА"</p> <p>Контролер ТОВ "ОБУХІВ-РЕКОНСТРУКЦІЯ" якому належить 9% акцій ТОВ "Фірма "ПАРМ" якому належить 9.7% акцій ТОВ "Корпорація розвитку Київської області" якому належить 9% акцій ТОВ "ПОСЛУГИ КОГЕНЕРАЦІЇ" якому належить 0.1% акцій ТОВ "ФІРМА "ДЕВЕЛОПЕР" якому належить 13.7202% акцій ПАТ АКБ "АРКАДА"</p> <p>Контролер ТОВ "ОБУХІВ-РЕКОНСТРУКЦІЯ" якому належить 9% акцій ТОВ "Фірма "ПАРМ" якому належить 9.7% акцій ТОВ "Корпорація розвитку Київської області" якому належить 9% акцій ТОВ "ПОСЛУГИ КОГЕНЕРАЦІЇ" якому належить 0.1% акцій ТОВ "ФІРМА "ДЕВЕЛОПЕР" якому належить 21.124% акцій ТОВ "КОМПАНІЯ РОЗВИТКУ БУДІВНИЦТВА" якому належить 49.387% акцій ПАТ АКБ "АРКАДА"</p> <p>Контролер ТОВ "ОБУХІВ-РЕКОНСТРУКЦІЯ" якому належить 9.875% акцій ТОВ "БУДМЕТКОНСТРУКЦІЇ" якому належить 9.8899% акцій ТОВ "ФІРМА "ДЕВЕЛОПЕР" якому належить 13.7202% акцій ПАТ АКБ "АРКАДА"</p> <p>Контролер ТОВ "ОБУХІВ-РЕКОНСТРУКЦІЯ" якому належить 9.875% акцій ТОВ "БУДМЕТКОНСТРУКЦІЇ" якому належить 9.8899% акцій ТОВ "ФІРМА "ДЕВЕЛОПЕР" якому належить 21.124% акцій ТОВ "КОМПАНІЯ РОЗВИТКУ БУДІВНИЦТВА" якому належить 49.387% акцій ПАТ АКБ "АРКАДА"</p> <p>Контролер ТОВ "ОБУХІВ-РЕКОНСТРУКЦІЯ" якому належить 9.875% акцій ТОВ "БУДМЕТКОНСТРУКЦІЇ" який є контролером ТОВ "БУДІВНИК 2010" якому належить 0.1% акцій ТОВ "НОВІ БУДІВЕЛЬНІ МАТЕРІАЛИ" якому належить 6.0253% акцій ПАТ АКБ "АРКАДА"</p> <p>Контролер ТОВ "ОБУХІВ-РЕКОНСТРУКЦІЯ" якому належить 9.875% акцій ТОВ "БУДМЕТКОНСТРУКЦІЇ" який є контролером ТОВ "БУДІВНИК 2010" якому належить 0.1% акцій ТОВ "НОВІ БУДІВЕЛЬНІ МАТЕРІАЛИ" якому належить 9.997% акцій ТОВ "ФІРМА "ДЕВЕЛОПЕР" якому належить 13.7202% акцій ПАТ АКБ "АРКАДА"</p>

1	2	3	4	5	6	7	8	9
								<p>Контролер ТОВ "ОБУХІВ-РЕКОНСТРУКЦІЯ" якому належить 9.875% акцій ТОВ "БУДМЕТКОНСТРУКЦІЇ" який є контролером ТОВ "БУДІВНИК 2010" якому належить 0.1% акцій ТОВ "НОВІ БУДІВЕЛЬНІ МАТЕРІАЛИ" якому належить 9.997% акцій ТОВ "ФІРМА "ДЕВЕЛОПЕР" якому належить 21.124% акцій ТОВ "КОМПАНІЯ РОЗВИТКУ БУДІВНИЦТВА" якому належить 49.387% акцій ПАТ АКБ "АРКАДА"</p> <p>Контролер ТОВ "ОБУХІВ-РЕКОНСТРУКЦІЯ" якому належить 9.875% акцій ТОВ "БУДМЕТКОНСТРУКЦІЇ" який є контролером ТОВ "БУДІВНИК 2010" якому належить 0.1% акцій ТОВ "НОВІ БУДІВЕЛЬНІ МАТЕРІАЛИ" якому належить 9% акцій ТОВ "ПОСЛУГИ КОГЕНЕРАЦІЇ" якому належить 0.1% акцій ТОВ "ФІРМА "ДЕВЕЛОПЕР" якому належить 13.7202% акцій ПАТ АКБ "АРКАДА"</p> <p>Контролер ТОВ "ОБУХІВ-РЕКОНСТРУКЦІЯ" якому належить 9.875% акцій ТОВ "БУДМЕТКОНСТРУКЦІЇ" який є контролером ТОВ "БУДІВНИК 2010" якому належить 0.1% акцій ТОВ "НОВІ БУДІВЕЛЬНІ МАТЕРІАЛИ" якому належить 9% акцій ТОВ "ПОСЛУГИ КОГЕНЕРАЦІЇ" якому належить 0.1% акцій ТОВ "ФІРМА "ДЕВЕЛОПЕР" якому належить 21.124% акцій ТОВ "КОМПАНІЯ РОЗВИТКУ БУДІВНИЦТВА" якому належить 49.387% акцій ПАТ АКБ "АРКАДА"</p> <p>Контролер ТОВ "ОБУХІВ-РЕКОНСТРУКЦІЯ" якому належить 9.875% акцій ТОВ "БУДМЕТКОНСТРУКЦІЇ" який є контролером ТОВ "БУДІВНИК 2010" якому належить 9.98% акцій ТОВ "ПРОМІНЬ-С" якому належить 8.38% акцій ТОВ "НОВІ БУДІВЕЛЬНІ МАТЕРІАЛИ" якому належить 6.0253% акцій ПАТ АКБ "АРКАДА"</p> <p>Контролер ТОВ "ОБУХІВ-РЕКОНСТРУКЦІЯ" якому належить 9.875% акцій ТОВ "БУДМЕТКОНСТРУКЦІЇ" який є контролером ТОВ "БУДІВНИК 2010" якому належить 9.98% акцій ТОВ "ПРОМІНЬ-С" якому належить 8.38% акцій ТОВ "НОВІ БУДІВЕЛЬНІ МАТЕРІАЛИ" якому належить 9.997% акцій ТОВ "ФІРМА "ДЕВЕЛОПЕР" якому належить 13.7202% акцій ПАТ АКБ "АРКАДА"</p> <p>Контролер ТОВ "ОБУХІВ-РЕКОНСТРУКЦІЯ" якому належить 9.875% акцій ТОВ "БУДМЕТКОНСТРУКЦІЇ" який є контролером ТОВ "БУДІВНИК 2010" якому належить 9.98% акцій ТОВ "ПРОМІНЬ-С" якому належить 8.38% акцій ТОВ "НОВІ БУДІВЕЛЬНІ МАТЕРІАЛИ" якому належить 9.997% акцій ТОВ "ФІРМА "ДЕВЕЛОПЕР" якому належить 21.124% акцій ТОВ "КОМПАНІЯ РОЗВИТКУ БУДІВНИЦТВА" якому належить 49.387% акцій ПАТ АКБ "АРКАДА"</p>

1	2	3	4	5	6	7	8	9
								<p>Контролер ТОВ "ОБУХІВ-РЕКОНСТРУКЦІЯ" якому належить 9.875% акцій ТОВ "БУДМЕТКОНСТРУКЦІЇ" який є контролером ТОВ "БУДІВНИК 2010" якому належить 9.98% акцій ТОВ "ПРОМІНЬ-С" якому належить 8.38% акцій ТОВ "НОВІ БУДІВЕЛЬНІ МАТЕРІАЛИ" якому належить 9% акцій ТОВ "ПОСЛУГИ КОГЕНЕРАЦІЇ" якому належить 0.1% акцій ТОВ "ФІРМА "ДЕВЕЛОПЕР" якому належить 13.7202% акцій ПАТ АКБ "АРКАДА"</p> <p>Контролер ТОВ "ОБУХІВ-РЕКОНСТРУКЦІЯ" якому належить 9.875% акцій ТОВ "БУДМЕТКОНСТРУКЦІЇ" який є контролером ТОВ "БУДІВНИК 2010" якому належить 9.98% акцій ТОВ "ПРОМІНЬ-С" якому належить 8.38% акцій ТОВ "НОВІ БУДІВЕЛЬНІ МАТЕРІАЛИ" якому належить 9% акцій ТОВ "ПОСЛУГИ КОГЕНЕРАЦІЇ" якому належить 0.1% акцій ТОВ "ФІРМА "ДЕВЕЛОПЕР" якому належить 21.124% акцій ТОВ "КОМПАНІЯ РОЗВИТКУ БУДІВНИЦТВА" якому належить 49.387% акцій ПАТ АКБ "АРКАДА"</p> <p>Контролер ТОВ "ОБУХІВ-РЕКОНСТРУКЦІЯ" якому належить 9.875% акцій ТОВ "БУДМЕТКОНСТРУКЦІЇ" який є контролером ТОВ "БУДІВНИК 2010" якому належить 9.98% акцій ТОВ "ПРОМІНЬ-С" якому належить 7.11% акцій ТОВ "КОМПАНІЯ РОЗВИТКУ БУДІВНИЦТВА" якому належить 49.387% акцій ПАТ АКБ "АРКАДА"</p> <p>Контролер ТОВ "ОБУХІВ-РЕКОНСТРУКЦІЯ" якому належить 9.875% акцій ТОВ "БУДМЕТКОНСТРУКЦІЇ" який є контролером ТОВ "БУДІВНИК 2010" якому належить 9.98% акцій ТОВ "ПРОМІНЬ-С" якому належить 9% акцій ТОВ "Фірма "ПАрМ" якому належить 0.0003% акцій ПАТ АКБ "АРКАДА"</p> <p>Контролер ТОВ "ОБУХІВ-РЕКОНСТРУКЦІЯ" якому належить 9.875% акцій ТОВ "БУДМЕТКОНСТРУКЦІЇ" який є контролером ТОВ "БУДІВНИК 2010" якому належить 9.98% акцій ТОВ "ПРОМІНЬ-С" якому належить 9% акцій ТОВ "Фірма "ПАрМ" якому належить 9.8899% акцій ТОВ "ФІРМА "ДЕВЕЛОПЕР" якому належить 13.7202% акцій ПАТ АКБ "АРКАДА"</p> <p>Контролер ТОВ "ОБУХІВ-РЕКОНСТРУКЦІЯ" якому належить 9.875% акцій ТОВ "БУДМЕТКОНСТРУКЦІЇ" який є контролером ТОВ "БУДІВНИК 2010" якому належить 9.98% акцій ТОВ "ПРОМІНЬ-С" якому належить 9% акцій ТОВ "Фірма "ПАрМ" якому належить 9.8899% акцій ТОВ "ФІРМА "ДЕВЕЛОПЕР" якому належить 21.124% акцій ТОВ "КОМПАНІЯ РОЗВИТКУ БУДІВНИЦТВА" якому належить 49.387% акцій ПАТ АКБ "АРКАДА"</p>

1	2	3	4	5	6	7	8	9
								<p>Контролер ТОВ "ОБУХІВ-РЕКОНСТРУКЦІЯ" якому належить 9.875% акцій ТОВ "БУДМЕТКОНСТРУКЦІЇ" який є контролером ТОВ "БУДІВНИК 2010" якому належить 9.98% акцій ТОВ "ПРОМІНЬ-С" якому належить 9% акцій ТОВ "Фірма "ПАРМ" якому належить 9% акцій ТОВ "ПОСЛУГИ КОГЕНЕРАЦІЇ" якому належить 0.1% акцій ТОВ "ФІРМА "ДЕВЕЛОПЕР" якому належить 13.7202% акцій ПАТ АКБ "АРКАДА"</p> <p>Контролер ТОВ "ОБУХІВ-РЕКОНСТРУКЦІЯ" якому належить 9.875% акцій ТОВ "БУДМЕТКОНСТРУКЦІЇ" який є контролером ТОВ "БУДІВНИК 2010" якому належить 9.98% акцій ТОВ "ПРОМІНЬ-С" якому належить 9% акцій ТОВ "Фірма "ПАРМ" якому належить 9% акцій ТОВ "ПОСЛУГИ КОГЕНЕРАЦІЇ" якому належить 0.1% акцій ТОВ "ФІРМА "ДЕВЕЛОПЕР" якому належить 21.124% акцій ТОВ "КОМПАНІЯ РОЗВИТКУ БУДІВНИЦТВА" якому належить 49.387% акцій ПАТ АКБ "АРКАДА"</p> <p>Контролер ТОВ "ОБУХІВ-РЕКОНСТРУКЦІЯ" якому належить 9.875% акцій ТОВ "БУДМЕТКОНСТРУКЦІЇ" який є контролером ТОВ "БУДІВНИК 2010" якому належить 9.98% акцій ТОВ "ПРОМІНЬ-С" якому належить 9% акцій ТОВ "Фірма "ПАРМ" якому належить 9.7% акцій ТОВ "Корпорація розвитку Київської області" якому належить 9% акцій ТОВ "ПОСЛУГИ КОГЕНЕРАЦІЇ" якому належить 0.1% акцій ТОВ "ФІРМА "ДЕВЕЛОПЕР" якому належить 13.7202% акцій ПАТ АКБ "АРКАДА"</p> <p>Контролер ТОВ "ОБУХІВ-РЕКОНСТРУКЦІЯ" якому належить 9.875% акцій ТОВ "БУДМЕТКОНСТРУКЦІЇ" який є контролером ТОВ "БУДІВНИК 2010" якому належить 9.98% акцій ТОВ "ПРОМІНЬ-С" якому належить 9% акцій ТОВ "Фірма "ПАРМ" якому належить 9.7% акцій ТОВ "Корпорація розвитку Київської області" якому належить 9% акцій ТОВ "ПОСЛУГИ КОГЕНЕРАЦІЇ" якому належить 0.1% акцій ТОВ "ФІРМА "ДЕВЕЛОПЕР" якому належить 21.124% акцій ТОВ "КОМПАНІЯ РОЗВИТКУ БУДІВНИЦТВА" якому належить 49.387% акцій ПАТ АКБ "АРКАДА"</p> <p>Контролер ТОВ "ОБУХІВ-РЕКОНСТРУКЦІЯ" якому належить 9.875% акцій ТОВ "БУДМЕТКОНСТРУКЦІЇ" який є контролером ТОВ "БУДІВНИК 2010" якому належить 9.98% акцій ТОВ "ПРОМІНЬ-С" якому належить 9% акцій ТОВ "Будівництво та реконструкція" якому належить 9.5% акцій ТОВ "ПОСЛУГИ КОГЕНЕРАЦІЇ" якому належить 0.1% акцій ТОВ "ФІРМА "ДЕВЕЛОПЕР" якому належить 13.7202% акцій ПАТ АКБ "АРКАДА"</p>

1	2	3	4	5	6	7	8	9
								<p>Контролер ТОВ "ОБУХІВ-РЕКОНСТРУКЦІЯ" якому належить 9.875% акцій ТОВ "БУДМЕТКОНСТРУКЦІЇ" який є контролером ТОВ "БУДІВНИК 2010" якому належить 9.98% акцій ТОВ "ПРОМІНЬ-С" якому належить 9% акцій ТОВ "Будівництво та реконструкція" якому належить 9.5% акцій ТОВ "ПОСЛУГИ КОГЕНЕРАЦІЇ" якому належить 0.1% акцій ТОВ "ФІРМА "ДЕВЕЛОПЕР" якому належить 21.124% акцій ТОВ "КОМПАНІЯ РОЗВИТКУ БУДІВНИЦТВА" якому належить 49.387% акцій ПАТ АКБ "АРКАДА"</p> <p>Контролер ТОВ "ОБУХІВ-РЕКОНСТРУКЦІЯ" якому належить 9.875% акцій ТОВ "БУДМЕТКОНСТРУКЦІЇ" який є контролером ТОВ "БУДІВНИК 2010" якому належить 9.7% акцій ТОВ "Корпорація розвитку Київської області" якому належить 9% акцій ТОВ "ПОСЛУГИ КОГЕНЕРАЦІЇ" якому належить 0.1% акцій ТОВ "ФІРМА "ДЕВЕЛОПЕР" якому належить 13.7202% акцій ПАТ АКБ "АРКАДА"</p> <p>Контролер ТОВ "ОБУХІВ-РЕКОНСТРУКЦІЯ" якому належить 9.875% акцій ТОВ "БУДМЕТКОНСТРУКЦІЇ" який є контролером ТОВ "БУДІВНИК 2010" якому належить 9.7% акцій ТОВ "Корпорація розвитку Київської області" якому належить 9% акцій ТОВ "ПОСЛУГИ КОГЕНЕРАЦІЇ" якому належить 0.1% акцій ТОВ "ФІРМА "ДЕВЕЛОПЕР" якому належить 21.124% акцій ТОВ "КОМПАНІЯ РОЗВИТКУ БУДІВНИЦТВА" якому належить 49.387% акцій ПАТ АКБ "АРКАДА"</p> <p>Контролер ТОВ "ОБУХІВ-РЕКОНСТРУКЦІЯ" якому належить 9.875% акцій ТОВ "БУДМЕТКОНСТРУКЦІЇ" який є контролером ТОВ "БУДІВНИК 2010" якому належить 9% акцій ТОВ "Будівництво та реконструкція" якому належить 9.5% акцій ТОВ "ПОСЛУГИ КОГЕНЕРАЦІЇ" якому належить 0.1% акцій ТОВ "ФІРМА "ДЕВЕЛОПЕР" якому належить 13.7202% акцій ПАТ АКБ "АРКАДА"</p> <p>Контролер ТОВ "ОБУХІВ-РЕКОНСТРУКЦІЯ" якому належить 9.875% акцій ТОВ "БУДМЕТКОНСТРУКЦІЇ" який є контролером ТОВ "БУДІВНИК 2010" якому належить 9% акцій ТОВ "Будівництво та реконструкція" якому належить 9.5% акцій ТОВ "ПОСЛУГИ КОГЕНЕРАЦІЇ" якому належить 0.1% акцій ТОВ "ФІРМА "ДЕВЕЛОПЕР" якому належить 21.124% акцій ТОВ "КОМПАНІЯ РОЗВИТКУ БУДІВНИЦТВА" якому належить 49.387% акцій ПАТ АКБ "АРКАДА"</p> <p>Контролер ТОВ "ОБУХІВ-РЕКОНСТРУКЦІЯ" якому належить 9.875% акцій ТОВ "БУДМЕТКОНСТРУКЦІЇ" якому належить 8.763% акцій ТОВ "Оздоббудмеханізація" якому належить 9.5% акцій ТОВ "ПОСЛУГИ КОГЕНЕРАЦІЇ" якому належить 0.1% акцій ТОВ "ФІРМА "ДЕВЕЛОПЕР" якому належить 13.7202% акцій ПАТ АКБ "АРКАДА"</p>

1	2	3	4	5	6	7	8	9
								<p>Контролер ТОВ "ОБУХІВ-РЕКОНСТРУКЦІЯ" якому належить 9.875% акцій ТОВ "БУДМЕТКОНСТРУКЦІЇ" якому належить 8.763% акцій ТОВ "Оздоббудмеханізація" якому належить 9.5% акцій ТОВ "ПОСЛУГИ КОГЕНЕРАЦІЇ" якому належить 0.1% акцій ТОВ "ФІРМА "ДЕВЕЛОПЕР" якому належить 21.124% акцій ТОВ "КОМПАНІЯ РОЗВИТКУ БУДІВНИЦТВА" якому належить 49.387% акцій ПАТ АКБ "АРКАДА"</p> <p>Контролер ТОВ "ОБУХІВ-РЕКОНСТРУКЦІЯ" якому належить 9% акцій ТОВ "КОМПАНІЯ ДЕЦЕНТРАЛІЗОВАНИХ ЕНЕРГЕТИЧНИХ СИСТЕМ" якому належить 5.183% акцій ТОВ "КОМПАНІЯ РОЗВИТКУ БУДІВНИЦТВА" якому належить 49.387% акцій ПАТ АКБ "АРКАДА"</p> <p>Контролер ТОВ "ОБУХІВ-РЕКОНСТРУКЦІЯ" якому належить 9% акцій ТОВ "КОМПАНІЯ ДЕЦЕНТРАЛІЗОВАНИХ ЕНЕРГЕТИЧНИХ СИСТЕМ" якому належить 9% акцій ТОВ "ПОСЛУГИ КОГЕНЕРАЦІЇ" якому належить 0.1% акцій ТОВ "ФІРМА "ДЕВЕЛОПЕР" якому належить 13.7202% акцій ПАТ АКБ "АРКАДА"</p> <p>Контролер ТОВ "ОБУХІВ-РЕКОНСТРУКЦІЯ" якому належить 9% акцій ТОВ "КОМПАНІЯ ДЕЦЕНТРАЛІЗОВАНИХ ЕНЕРГЕТИЧНИХ СИСТЕМ" якому належить 9% акцій ТОВ "ПОСЛУГИ КОГЕНЕРАЦІЇ" якому належить 0.1% акцій ТОВ "ФІРМА "ДЕВЕЛОПЕР" якому належить 21.124% акцій ТОВ "КОМПАНІЯ РОЗВИТКУ БУДІВНИЦТВА" якому належить 49.387% акцій ПАТ АКБ "АРКАДА"</p>
38	Ліговський Ігор Володимирович	ФО	Ні	УКРАЇНА, місто Київ	0,0000	0,7251	0,7251	<p>Контролер ТОВ "Михайлівська будівельно - експлуатаційна компанія" якому належить 9.5% акцій ТОВ "Фірма "ПАРМ" якому належить 0.0003% акцій ПАТ АКБ "АРКАДА"</p> <p>Контролер ТОВ "Михайлівська будівельно - експлуатаційна компанія" якому належить 9.5% акцій ТОВ "Фірма "ПАРМ" якому належить 9.8899% акцій ТОВ "ФІРМА "ДЕВЕЛОПЕР" якому належить 13.7202% акцій ПАТ АКБ "АРКАДА"</p> <p>Контролер ТОВ "Михайлівська будівельно - експлуатаційна компанія" якому належить 9.5% акцій ТОВ "Фірма "ПАРМ" якому належить 9.8899% акцій ТОВ "ФІРМА "ДЕВЕЛОПЕР" якому належить 21.124% акцій ТОВ "КОМПАНІЯ РОЗВИТКУ БУДІВНИЦТВА" якому належить 49.387% акцій ПАТ АКБ "АРКАДА"</p> <p>Контролер ТОВ "Михайлівська будівельно - експлуатаційна компанія" якому належить 9.5% акцій ТОВ "Фірма "ПАРМ" якому належить 9% акцій ТОВ "ПОСЛУГИ КОГЕНЕРАЦІЇ" якому належить 0.1% акцій ТОВ "ФІРМА "ДЕВЕЛОПЕР" якому належить 13.7202% акцій ПАТ АКБ "АРКАДА"</p>

1	2	3	4	5	6	7	8	9
								<p>Контролер ТОВ "Михайлівська будівельно - експлуатаційна компанія" якому належить 9.5% акцій ТОВ "Фірма "ПАРМ" якому належить 9% акцій ТОВ "ПОСЛУГИ КОГЕНЕРАЦІЇ" якому належить 0.1% акцій ТОВ "ФІРМА "ДЕВЕЛОПЕР" якому належить 21.124% акцій ТОВ "КОМПАНІЯ РОЗВИТКУ БУДІВНИЦТВА" якому належить 49.387% акцій ПАТ АКБ "АРКАДА"</p> <p>Контролер ТОВ "Михайлівська будівельно - експлуатаційна компанія" якому належить 9.5% акцій ТОВ "Фірма "ПАРМ" якому належить 9.7% акцій ТОВ "Корпорація розвитку Київської області" якому належить 9% акцій ТОВ "ПОСЛУГИ КОГЕНЕРАЦІЇ" якому належить 0.1% акцій ТОВ "ФІРМА "ДЕВЕЛОПЕР" якому належить 13.7202% акцій ПАТ АКБ "АРКАДА"</p> <p>Контролер ТОВ "Михайлівська будівельно - експлуатаційна компанія" якому належить 9.5% акцій ТОВ "Фірма "ПАРМ" якому належить 9.7% акцій ТОВ "Корпорація розвитку Київської області" якому належить 9% акцій ТОВ "ПОСЛУГИ КОГЕНЕРАЦІЇ" якому належить 0.1% акцій ТОВ "ФІРМА "ДЕВЕЛОПЕР" якому належить 21.124% акцій ТОВ "КОМПАНІЯ РОЗВИТКУ БУДІВНИЦТВА" якому належить 49.387% акцій ПАТ АКБ "АРКАДА"</p> <p>Контролер ТОВ "Михайлівська будівельно - експлуатаційна компанія" якому належить 5.98% акцій ТОВ "ПРОМІНЬ-С" якому належить 8.38% акцій ТОВ "НОВІ БУДІВЕЛЬНІ МАТЕРІАЛИ" якому належить 6.0253% акцій ПАТ АКБ "АРКАДА"</p> <p>Контролер ТОВ "Михайлівська будівельно - експлуатаційна компанія" якому належить 5.98% акцій ТОВ "ПРОМІНЬ-С" якому належить 8.38% акцій ТОВ "НОВІ БУДІВЕЛЬНІ МАТЕРІАЛИ" якому належить 9.997% акцій ТОВ "ФІРМА "ДЕВЕЛОПЕР" якому належить 13.7202% акцій ПАТ АКБ "АРКАДА"</p> <p>Контролер ТОВ "Михайлівська будівельно - експлуатаційна компанія" якому належить 5.98% акцій ТОВ "ПРОМІНЬ-С" якому належить 8.38% акцій ТОВ "НОВІ БУДІВЕЛЬНІ МАТЕРІАЛИ" якому належить 9.997% акцій ТОВ "ФІРМА "ДЕВЕЛОПЕР" якому належить 21.124% акцій ТОВ "КОМПАНІЯ РОЗВИТКУ БУДІВНИЦТВА" якому належить 49.387% акцій ПАТ АКБ "АРКАДА"</p> <p>Контролер ТОВ "Михайлівська будівельно - експлуатаційна компанія" якому належить 5.98% акцій ТОВ "ПРОМІНЬ-С" якому належить 8.38% акцій ТОВ "НОВІ БУДІВЕЛЬНІ МАТЕРІАЛИ" якому належить 9% акцій ТОВ "ПОСЛУГИ КОГЕНЕРАЦІЇ" якому належить 0.1% акцій ТОВ "ФІРМА "ДЕВЕЛОПЕР" якому належить 13.7202% акцій ПАТ АКБ "АРКАДА"</p>

1	2	3	4	5	6	7	8	9
								<p>Контролер ТОВ "Михайлівська будівельно - експлуатаційна компанія" якому належить 5.98% акцій ТОВ "ПРОМІНЬ-С" якому належить 8.38% акцій ТОВ "НОВІ БУДІВЕЛЬНІ МАТЕРІАЛИ" якому належить 9% акцій ТОВ "ПОСЛУГИ КОГЕНЕРАЦІЇ" якому належить 0.1% акцій ТОВ "ФІРМА "ДЕВЕЛОПЕР" якому належить 21.124% акцій ТОВ "КОМПАНІЯ РОЗВИТКУ БУДІВНИЦТВА" якому належить 49.387% акцій ПАТ АКБ "АРКАДА"</p> <p>Контролер ТОВ "Михайлівська будівельно - експлуатаційна компанія" якому належить 5.98% акцій ТОВ "ПРОМІНЬ-С" якому належить 7.11% акцій ТОВ "КОМПАНІЯ РОЗВИТКУ БУДІВНИЦТВА" якому належить 49.387% акцій ПАТ АКБ "АРКАДА"</p> <p>Контролер ТОВ "Михайлівська будівельно - експлуатаційна компанія" якому належить 5.98% акцій ТОВ "ПРОМІНЬ-С" якому належить 9% акцій ТОВ "Фірма "ПАРМ" якому належить 0.0003% акцій ПАТ АКБ "АРКАДА"</p> <p>Контролер ТОВ "Михайлівська будівельно - експлуатаційна компанія" якому належить 5.98% акцій ТОВ "ПРОМІНЬ-С" якому належить 9% акцій ТОВ "Фірма "ПАРМ" якому належить 9.8899% акцій ТОВ "ФІРМА "ДЕВЕЛОПЕР" якому належить 13.7202% акцій ПАТ АКБ "АРКАДА"</p> <p>Контролер ТОВ "Михайлівська будівельно - експлуатаційна компанія" якому належить 5.98% акцій ТОВ "ПРОМІНЬ-С" якому належить 9% акцій ТОВ "Фірма "ПАРМ" якому належить 9.8899% акцій ТОВ "ФІРМА "ДЕВЕЛОПЕР" якому належить 21.124% акцій ТОВ "КОМПАНІЯ РОЗВИТКУ БУДІВНИЦТВА" якому належить 49.387% акцій ПАТ АКБ "АРКАДА"</p> <p>Контролер ТОВ "Михайлівська будівельно - експлуатаційна компанія" якому належить 5.98% акцій ТОВ "ПРОМІНЬ-С" якому належить 9% акцій ТОВ "Фірма "ПАРМ" якому належить 9% акцій ТОВ "ПОСЛУГИ КОГЕНЕРАЦІЇ" якому належить 0.1% акцій ТОВ "ФІРМА "ДЕВЕЛОПЕР" якому належить 13.7202% акцій ПАТ АКБ "АРКАДА"</p> <p>Контролер ТОВ "Михайлівська будівельно - експлуатаційна компанія" якому належить 5.98% акцій ТОВ "ПРОМІНЬ-С" якому належить 9% акцій ТОВ "Фірма "ПАРМ" якому належить 9% акцій ТОВ "ПОСЛУГИ КОГЕНЕРАЦІЇ" якому належить 0.1% акцій ТОВ "ФІРМА "ДЕВЕЛОПЕР" якому належить 21.124% акцій ТОВ "КОМПАНІЯ РОЗВИТКУ БУДІВНИЦТВА" якому належить 49.387% акцій ПАТ АКБ "АРКАДА"</p> <p>Контролер ТОВ "Михайлівська будівельно - експлуатаційна компанія" якому належить 5.98% акцій ТОВ "ПРОМІНЬ-С" якому належить 9% акцій ТОВ "Фірма "ПАРМ" якому належить 9.7% акцій ТОВ "Корпорація розвитку Київської області" якому належить 9% акцій ТОВ "ПОСЛУГИ КОГЕНЕРАЦІЇ" якому належить 0.1% акцій ТОВ "ФІРМА "ДЕВЕЛОПЕР" якому належить 13.7202% акцій ПАТ АКБ "АРКАДА"</p>

1	2	3	4	5	6	7	8	9
								<p>Контролер ТОВ "Михайлівська будівельно - експлуатаційна компанія" якому належить 5.98% акцій ТОВ "ПРОМІНЬ-С" якому належить 9% акцій ТОВ "Фірма "ПАРМ" якому належить 9.7% акцій ТОВ "Корпорація розвитку Київської області"</p> <p>якому належить 9% акцій ТОВ "ПОСЛУГИ КОГЕНЕРАЦІЇ" якому належить 0.1% акцій ТОВ "ФІРМА "ДЕВЕЛОПЕР" якому належить 21.124% акцій ТОВ "КОМПАНІЯ РОЗВИТКУ БУДІВНИЦТВА" якому належить 49.387% акцій ПАТ АКБ "АРКАДА"</p> <p>Контролер ТОВ "Михайлівська будівельно - експлуатаційна компанія" якому належить 5.98% акцій ТОВ "ПРОМІНЬ-С" якому належить 9% акцій ТОВ "Будівництво та реконструкція" якому належить 9.5% акцій ТОВ "ПОСЛУГИ КОГЕНЕРАЦІЇ" якому належить 0.1% акцій ТОВ "ФІРМА "ДЕВЕЛОПЕР" якому належить 13.7202% акцій ПАТ АКБ "АРКАДА"</p> <p>Контролер ТОВ "Михайлівська будівельно - експлуатаційна компанія" якому належить 5.98% акцій ТОВ "ПРОМІНЬ-С" якому належить 9% акцій ТОВ "Будівництво та реконструкція" якому належить 9.5% акцій ТОВ "ПОСЛУГИ КОГЕНЕРАЦІЇ" якому належить 0.1% акцій ТОВ "ФІРМА "ДЕВЕЛОПЕР" якому належить 21.124% акцій ТОВ "КОМПАНІЯ РОЗВИТКУ БУДІВНИЦТВА" якому належить 49.387% акцій ПАТ АКБ "АРКАДА"</p> <p>Контролер ТОВ "Михайлівська будівельно - експлуатаційна компанія" якому належить 9% акцій ТОВ "КОМПАНІЯ ДЕЦЕНТРАЛІЗОВАНИХ ЕНЕРГЕТИЧНИХ СИСТЕМ" якому належить 5.183% акцій ТОВ "КОМПАНІЯ РОЗВИТКУ БУДІВНИЦТВА" якому належить 49.387% акцій ПАТ АКБ "АРКАДА"</p> <p>Контролер ТОВ "Михайлівська будівельно - експлуатаційна компанія" якому належить 9% акцій ТОВ "КОМПАНІЯ ДЕЦЕНТРАЛІЗОВАНИХ ЕНЕРГЕТИЧНИХ СИСТЕМ" якому належить 9% акцій ТОВ "ПОСЛУГИ КОГЕНЕРАЦІЇ" якому належить 0.1% акцій ТОВ "ФІРМА "ДЕВЕЛОПЕР" якому належить 13.7202% акцій ПАТ АКБ "АРКАДА"</p> <p>Контролер ТОВ "Михайлівська будівельно - експлуатаційна компанія" якому належить 9% акцій ТОВ "КОМПАНІЯ ДЕЦЕНТРАЛІЗОВАНИХ ЕНЕРГЕТИЧНИХ СИСТЕМ" якому належить 9% акцій ТОВ "ПОСЛУГИ КОГЕНЕРАЦІЇ" якому належить 0.1% акцій ТОВ "ФІРМА "ДЕВЕЛОПЕР" якому належить 21.124% акцій ТОВ "КОМПАНІЯ РОЗВИТКУ БУДІВНИЦТВА" якому належить 49.387% акцій ПАТ АКБ "АРКАДА"</p> <p>Контролер ТОВ "Михайлівська будівельно - експлуатаційна компанія" якому належить 9% акцій ТОВ "ПОСЛУГИ КОГЕНЕРАЦІЇ" якому належить 0.1% акцій ТОВ "ФІРМА "ДЕВЕЛОПЕР" якому належить 13.7202% акцій ПАТ АКБ "АРКАДА"</p>

1	2	3	4	5	6	7	8	9
								Контролер ТОВ "Михайлівська будівельно - експлуатаційна компанія" якому належить 9% акцій ТОВ "ПОСЛУГИ КОГЕНЕРАЦІЇ" якому належить 0.1% акцій ТОВ "ФІРМА "ДЕВЕЛОПЕР" якому належить 21.124% акцій ТОВ "КОМПАНІЯ РОЗВИТКУ БУДІВНИЦТВА" якому належить 49.387% акцій ПАТ АКБ "АРКАДА"
39	Доленко Ольга Олександрівна	ФО	Ні	УКРАЇНА, місто Київ	0,0000	0,7230	0,7230	<p>Контролер ТОВ "ЛЕГБУДКОНСТРУКЦІЇ" якому належить 9.98% акцій ТОВ "ПРОМІНЬ-С" якому належить 8.38% акцій ТОВ "НОВІ БУДІВЕЛЬНІ МАТЕРІАЛИ" якому належить 6.0253% акцій ПАТ АКБ "АРКАДА"</p> <p>Контролер ТОВ "ЛЕГБУДКОНСТРУКЦІЇ" якому належить 9.98% акцій ТОВ "ПРОМІНЬ-С" якому належить 8.38% акцій ТОВ "НОВІ БУДІВЕЛЬНІ МАТЕРІАЛИ" якому належить 9.997% акцій ТОВ "ФІРМА "ДЕВЕЛОПЕР" якому належить 13.7202% акцій ПАТ АКБ "АРКАДА"</p> <p>Контролер ТОВ "ЛЕГБУДКОНСТРУКЦІЇ" якому належить 9.98% акцій ТОВ "ПРОМІНЬ-С" якому належить 8.38% акцій ТОВ "НОВІ БУДІВЕЛЬНІ МАТЕРІАЛИ" якому належить 9.997% акцій ТОВ "ФІРМА "ДЕВЕЛОПЕР" якому належить 21.124% акцій ТОВ "КОМПАНІЯ РОЗВИТКУ БУДІВНИЦТВА" якому належить 49.387% акцій ПАТ АКБ "АРКАДА"</p> <p>Контролер ТОВ "ЛЕГБУДКОНСТРУКЦІЇ" якому належить 9.98% акцій ТОВ "ПРОМІНЬ-С" якому належить 8.38% акцій ТОВ "НОВІ БУДІВЕЛЬНІ МАТЕРІАЛИ" якому належить 9% акцій ТОВ "ПОСЛУГИ КОГЕНЕРАЦІЇ" якому належить 0.1% акцій ТОВ "ФІРМА "ДЕВЕЛОПЕР" якому належить 13.7202% акцій ПАТ АКБ "АРКАДА"</p> <p>Контролер ТОВ "ЛЕГБУДКОНСТРУКЦІЇ" якому належить 9.98% акцій ТОВ "ПРОМІНЬ-С" якому належить 8.38% акцій ТОВ "НОВІ БУДІВЕЛЬНІ МАТЕРІАЛИ" якому належить 9% акцій ТОВ "ПОСЛУГИ КОГЕНЕРАЦІЇ" якому належить 0.1% акцій ТОВ "ФІРМА "ДЕВЕЛОПЕР" якому належить 21.124% акцій ТОВ "КОМПАНІЯ РОЗВИТКУ БУДІВНИЦТВА" якому належить 49.387% акцій ПАТ АКБ "АРКАДА"</p> <p>Контролер ТОВ "ЛЕГБУДКОНСТРУКЦІЇ" якому належить 9.98% акцій ТОВ "ПРОМІНЬ-С" якому належить 7.11% акцій ТОВ "КОМПАНІЯ РОЗВИТКУ БУДІВНИЦТВА" якому належить 49.387% акцій ПАТ АКБ "АРКАДА"</p> <p>Контролер ТОВ "ЛЕГБУДКОНСТРУКЦІЇ" якому належить 9.98% акцій ТОВ "ПРОМІНЬ-С" якому належить 9% акцій ТОВ "Фірма "ПарМ" якому належить 0.0003% акцій ПАТ АКБ "АРКАДА"</p> <p>Контролер ТОВ "ЛЕГБУДКОНСТРУКЦІЇ" якому належить 9.98% акцій ТОВ "ПРОМІНЬ-С" якому належить 9% акцій ТОВ "Фірма "ПарМ" якому належить 9.8899% акцій ТОВ "ФІРМА "ДЕВЕЛОПЕР" якому належить 13.7202% акцій ПАТ АКБ "АРКАДА"</p>

1	2	3	4	5	6	7	8	9
								<p>Контролер ТОВ "ЛЕГБУДКОНСТРУКЦІЇ" якому належить 9.98% акцій ТОВ "ПРОМІНЬ-С" якому належить 9% акцій ТОВ "Фірма "ПАРМ" якому належить 9.8899% акцій ТОВ "ФІРМА "ДЕВЕЛОПЕР" якому належить 21.124% акцій ТОВ "КОМПАНІЯ РОЗВИТКУ БУДІВНИЦТВА" якому належить 49.387% акцій ПАТ АКБ "АРКАДА"</p> <p>Контролер ТОВ "ЛЕГБУДКОНСТРУКЦІЇ" якому належить 9.98% акцій ТОВ "ПРОМІНЬ-С" якому належить 9% акцій ТОВ "Фірма "ПАРМ" якому належить 9% акцій ТОВ "ПОСЛУГИ КОГЕНЕРАЦІЇ" якому належить 0.1% акцій ТОВ "ФІРМА "ДЕВЕЛОПЕР" якому належить 13.7202% акцій ПАТ АКБ "АРКАДА"</p> <p>Контролер ТОВ "ЛЕГБУДКОНСТРУКЦІЇ" якому належить 9.98% акцій ТОВ "ПРОМІНЬ-С" якому належить 9% акцій ТОВ "Фірма "ПАРМ" якому належить 9% акцій ТОВ "ПОСЛУГИ КОГЕНЕРАЦІЇ" якому належить 0.1% акцій ТОВ "ФІРМА "ДЕВЕЛОПЕР" якому належить 21.124% акцій ТОВ "КОМПАНІЯ РОЗВИТКУ БУДІВНИЦТВА" якому належить 49.387% акцій ПАТ АКБ "АРКАДА"</p> <p>Контролер ТОВ "ЛЕГБУДКОНСТРУКЦІЇ" якому належить 9.98% акцій ТОВ "ПРОМІНЬ-С" якому належить 9% акцій ТОВ "Фірма "ПАРМ" якому належить 9.7% акцій ТОВ "Корпорація розвитку Київської області" якому належить 9% акцій ТОВ "ПОСЛУГИ КОГЕНЕРАЦІЇ" якому належить 0.1% акцій ТОВ "ФІРМА "ДЕВЕЛОПЕР" якому належить 13.7202% акцій ПАТ АКБ "АРКАДА"</p> <p>Контролер ТОВ "ЛЕГБУДКОНСТРУКЦІЇ" якому належить 9.98% акцій ТОВ "ПРОМІНЬ-С" якому належить 9% акцій ТОВ "Фірма "ПАРМ" якому належить 9.7% акцій ТОВ "Корпорація розвитку Київської області" якому належить 9% акцій ТОВ "ПОСЛУГИ КОГЕНЕРАЦІЇ" якому належить 0.1% акцій ТОВ "ФІРМА "ДЕВЕЛОПЕР" якому належить 21.124% акцій ТОВ "КОМПАНІЯ РОЗВИТКУ БУДІВНИЦТВА" якому належить 49.387% акцій ПАТ АКБ "АРКАДА"</p> <p>Контролер ТОВ "ЛЕГБУДКОНСТРУКЦІЇ" якому належить 9.98% акцій ТОВ "ПРОМІНЬ-С" якому належить 9% акцій ТОВ "Будівництво та реконструкція" якому належить 9.5% акцій ТОВ "ПОСЛУГИ КОГЕНЕРАЦІЇ" якому належить 0.1% акцій ТОВ "ФІРМА "ДЕВЕЛОПЕР" якому належить 13.7202% акцій ПАТ АКБ "АРКАДА"</p> <p>Контролер ТОВ "ЛЕГБУДКОНСТРУКЦІЇ" якому належить 9.98% акцій ТОВ "ПРОМІНЬ-С" якому належить 9% акцій ТОВ "Будівництво та реконструкція" якому належить 9.5% акцій ТОВ "ПОСЛУГИ КОГЕНЕРАЦІЇ" якому належить 0.1% акцій ТОВ "ФІРМА "ДЕВЕЛОПЕР" якому належить 21.124% акцій ТОВ "КОМПАНІЯ РОЗВИТКУ БУДІВНИЦТВА" якому належить 49.387% акцій ПАТ АКБ "АРКАДА"</p>

1	2	3	4	5	6	7	8	9
								<p>Контролер ТОВ "ЛЕГБУДКОНСТРУКЦІЇ" якому належить 9.875% акцій ТОВ "БУДМЕТКОНСТРУКЦІЇ" якому належить 9.8899% акцій ТОВ "ФІРМА "ДЕВЕЛОПЕР" якому належить 13.7202% акцій ПАТ АКБ "АРКАДА"</p> <p>Контролер ТОВ "ЛЕГБУДКОНСТРУКЦІЇ" якому належить 9.875% акцій ТОВ "БУДМЕТКОНСТРУКЦІЇ" якому належить 9.8899% акцій ТОВ "ФІРМА "ДЕВЕЛОПЕР" якому належить 21.124% акцій ТОВ "КОМПАНІЯ РОЗВИТКУ БУДІВНИЦТВА" якому належить 49.387% акцій ПАТ АКБ "АРКАДА"</p> <p>Контролер ТОВ "ЛЕГБУДКОНСТРУКЦІЇ" якому належить 9.875% акцій ТОВ "БУДМЕТКОНСТРУКЦІЇ" який є контролером ТОВ "БУДІВНИК 2010" якому належить 0.1% акцій ТОВ "НОВІ БУДІВЕЛЬНІ МАТЕРІАЛИ" якому належить 6.0253% акцій ПАТ АКБ "АРКАДА"</p> <p>Контролер ТОВ "ЛЕГБУДКОНСТРУКЦІЇ" якому належить 9.875% акцій ТОВ "БУДМЕТКОНСТРУКЦІЇ" який є контролером ТОВ "БУДІВНИК 2010" якому належить 0.1% акцій ТОВ "НОВІ БУДІВЕЛЬНІ МАТЕРІАЛИ" якому належить 9.997% акцій ТОВ "ФІРМА "ДЕВЕЛОПЕР" якому належить 13.7202% акцій ПАТ АКБ "АРКАДА"</p> <p>Контролер ТОВ "ЛЕГБУДКОНСТРУКЦІЇ" якому належить 9.875% акцій ТОВ "БУДМЕТКОНСТРУКЦІЇ" який є контролером ТОВ "БУДІВНИК 2010" якому належить 0.1% акцій ТОВ "НОВІ БУДІВЕЛЬНІ МАТЕРІАЛИ" якому належить 9.997% акцій ТОВ "ФІРМА "ДЕВЕЛОПЕР" якому належить 21.124% акцій ТОВ "КОМПАНІЯ РОЗВИТКУ БУДІВНИЦТВА" якому належить 49.387% акцій ПАТ АКБ "АРКАДА"</p> <p>Контролер ТОВ "ЛЕГБУДКОНСТРУКЦІЇ" якому належить 9.875% акцій ТОВ "БУДМЕТКОНСТРУКЦІЇ" який є контролером ТОВ "БУДІВНИК 2010" якому належить 0.1% акцій ТОВ "НОВІ БУДІВЕЛЬНІ МАТЕРІАЛИ" якому належить 9% акцій ТОВ "ПОСЛУГИ КОГЕНЕРАЦІЇ" якому належить 0.1% акцій ТОВ "ФІРМА "ДЕВЕЛОПЕР" якому належить 13.7202% акцій ПАТ АКБ "АРКАДА"</p> <p>Контролер ТОВ "ЛЕГБУДКОНСТРУКЦІЇ" якому належить 9.875% акцій ТОВ "БУДМЕТКОНСТРУКЦІЇ" який є контролером ТОВ "БУДІВНИК 2010" якому належить 0.1% акцій ТОВ "НОВІ БУДІВЕЛЬНІ МАТЕРІАЛИ" якому належить 9% акцій ТОВ "ПОСЛУГИ КОГЕНЕРАЦІЇ" якому належить 0.1% акцій ТОВ "ФІРМА "ДЕВЕЛОПЕР" якому належить 21.124% акцій ТОВ "КОМПАНІЯ РОЗВИТКУ БУДІВНИЦТВА" якому належить 49.387% акцій ПАТ АКБ "АРКАДА"</p> <p>Контролер ТОВ "ЛЕГБУДКОНСТРУКЦІЇ" якому належить 9.875% акцій ТОВ "БУДМЕТКОНСТРУКЦІЇ" який є контролером ТОВ "БУДІВНИК 2010" якому належить 9.98% акцій ТОВ "ПРОМІНЬ-С" якому належить 8.38% акцій ТОВ "НОВІ БУДІВЕЛЬНІ МАТЕРІАЛИ" якому належить 6.0253% акцій ПАТ АКБ "АРКАДА"</p>

1	2	3	4	5	6	7	8	9
								<p>Контролер ТОВ "ЛЕГБУДКОНСТРУКЦІЇ" якому належить 9.875% акцій ТОВ "БУДМЕТКОНСТРУКЦІЇ" який є контролером ТОВ "БУДІВНИК 2010" якому належить 9.98% акцій ТОВ "ПРОМІНЬ-С" якому належить 8.38% акцій ТОВ "НОВІ БУДІВЕЛЬНІ МАТЕРІАЛИ" якому належить 9.997% акцій ТОВ "ФІРМА "ДЕВЕЛОПЕР" якому належить 13.7202% акцій ПАТ АКБ "АРКАДА"</p> <p>Контролер ТОВ "ЛЕГБУДКОНСТРУКЦІЇ" якому належить 9.875% акцій ТОВ "БУДМЕТКОНСТРУКЦІЇ" який є контролером ТОВ "БУДІВНИК 2010" якому належить 9.98% акцій ТОВ "ПРОМІНЬ-С" якому належить 8.38% акцій ТОВ "НОВІ БУДІВЕЛЬНІ МАТЕРІАЛИ" якому належить 9.997% акцій ТОВ "ФІРМА "ДЕВЕЛОПЕР" якому належить 21.124% акцій ТОВ "КОМПАНІЯ РОЗВИТКУ БУДІВНИЦТВА" якому належить 49.387% акцій ПАТ АКБ "АРКАДА"</p> <p>Контролер ТОВ "ЛЕГБУДКОНСТРУКЦІЇ" якому належить 9.875% акцій ТОВ "БУДМЕТКОНСТРУКЦІЇ" який є контролером ТОВ "БУДІВНИК 2010" якому належить 9.98% акцій ТОВ "ПРОМІНЬ-С" якому належить 8.38% акцій ТОВ "НОВІ БУДІВЕЛЬНІ МАТЕРІАЛИ" якому належить 9% акцій ТОВ "ПОСЛУГИ КОГЕНЕРАЦІЇ" якому належить 0.1% акцій ТОВ "ФІРМА "ДЕВЕЛОПЕР" якому належить 13.7202% акцій ПАТ АКБ "АРКАДА"</p> <p>Контролер ТОВ "ЛЕГБУДКОНСТРУКЦІЇ" якому належить 9.875% акцій ТОВ "БУДМЕТКОНСТРУКЦІЇ" який є контролером ТОВ "БУДІВНИК 2010" якому належить 9.98% акцій ТОВ "ПРОМІНЬ-С" якому належить 8.38% акцій ТОВ "НОВІ БУДІВЕЛЬНІ МАТЕРІАЛИ" якому належить 9% акцій ТОВ "ПОСЛУГИ КОГЕНЕРАЦІЇ" якому належить 0.1% акцій ТОВ "ФІРМА "ДЕВЕЛОПЕР" якому належить 21.124% акцій ТОВ "КОМПАНІЯ РОЗВИТКУ БУДІВНИЦТВА" якому належить 49.387% акцій ПАТ АКБ "АРКАДА"</p> <p>Контролер ТОВ "ЛЕГБУДКОНСТРУКЦІЇ" якому належить 9.875% акцій ТОВ "БУДМЕТКОНСТРУКЦІЇ" який є контролером ТОВ "БУДІВНИК 2010" якому належить 9.98% акцій ТОВ "ПРОМІНЬ-С" якому належить 7.11% акцій ТОВ "КОМПАНІЯ РОЗВИТКУ БУДІВНИЦТВА" якому належить 49.387% акцій ПАТ АКБ "АРКАДА"</p> <p>Контролер ТОВ "ЛЕГБУДКОНСТРУКЦІЇ" якому належить 9.875% акцій ТОВ "БУДМЕТКОНСТРУКЦІЇ" який є контролером ТОВ "БУДІВНИК 2010" якому належить 9.98% акцій ТОВ "ПРОМІНЬ-С" якому належить 9% акцій ТОВ "Фірма "ПАрМ" якому належить 0.0003% акцій ПАТ АКБ "АРКАДА"</p>

1	2	3	4	5	6	7	8	9
								<p>Контролер ТОВ "ЛЕГБУДКОНСТРУКЦІЇ" якому належить 9.875% акцій ТОВ "БУДМЕТКОНСТРУКЦІЇ" який є контролером ТОВ "БУДІВНИК 2010" якому належить 9.98% акцій ТОВ "ПРОМІНЬ-С" якому належить 9% акцій ТОВ "Фірма "ПАРМ" якому належить 9.8899% акцій ТОВ "ФІРМА "ДЕВЕЛОПЕР" якому належить 13.7202% акцій ПАТ АКБ "АРКАДА"</p> <p>Контролер ТОВ "ЛЕГБУДКОНСТРУКЦІЇ" якому належить 9.875% акцій ТОВ "БУДМЕТКОНСТРУКЦІЇ" який є контролером ТОВ "БУДІВНИК 2010" якому належить 9.98% акцій ТОВ "ПРОМІНЬ-С" якому належить 9% акцій ТОВ "Фірма "ПАРМ" якому належить 9.8899% акцій ТОВ "ФІРМА "ДЕВЕЛОПЕР" якому належить 21.124% акцій ТОВ "КОМПАНІЯ РОЗВИТКУ БУДІВНИЦТВА" якому належить 49.387% акцій ПАТ АКБ "АРКАДА"</p> <p>Контролер ТОВ "ЛЕГБУДКОНСТРУКЦІЇ" якому належить 9.875% акцій ТОВ "БУДМЕТКОНСТРУКЦІЇ" який є контролером ТОВ "БУДІВНИК 2010" якому належить 9.98% акцій ТОВ "ПРОМІНЬ-С" якому належить 9% акцій ТОВ "Фірма "ПАРМ" якому належить 9% акцій ТОВ "ПОСЛУГИ КОГЕНЕРАЦІЇ" якому належить 0.1% акцій ТОВ "ФІРМА "ДЕВЕЛОПЕР" якому належить 13.7202% акцій ПАТ АКБ "АРКАДА"</p> <p>Контролер ТОВ "ЛЕГБУДКОНСТРУКЦІЇ" якому належить 9.875% акцій ТОВ "БУДМЕТКОНСТРУКЦІЇ" який є контролером ТОВ "БУДІВНИК 2010" якому належить 9.98% акцій ТОВ "ПРОМІНЬ-С" якому належить 9% акцій ТОВ "Фірма "ПАРМ" якому належить 9% акцій ТОВ "ПОСЛУГИ КОГЕНЕРАЦІЇ" якому належить 0.1% акцій ТОВ "ФІРМА "ДЕВЕЛОПЕР" якому належить 21.124% акцій ТОВ "КОМПАНІЯ РОЗВИТКУ БУДІВНИЦТВА" якому належить 49.387% акцій ПАТ АКБ "АРКАДА"</p> <p>Контролер ТОВ "ЛЕГБУДКОНСТРУКЦІЇ" якому належить 9.875% акцій ТОВ "БУДМЕТКОНСТРУКЦІЇ" який є контролером ТОВ "БУДІВНИК 2010" якому належить 9.98% акцій ТОВ "ПРОМІНЬ-С" якому належить 9% акцій ТОВ "Фірма "ПАРМ" якому належить 9.7% акцій ТОВ "Корпорація розвитку Київської області" якому належить 9% акцій ТОВ "ПОСЛУГИ КОГЕНЕРАЦІЇ" якому належить 0.1% акцій ТОВ "ФІРМА "ДЕВЕЛОПЕР" якому належить 13.7202% акцій ПАТ АКБ "АРКАДА"</p>

1	2	3	4	5	6	7	8	9
								<p>Контролер ТОВ "ЛЕГБУДКОНСТРУКЦІЇ" якому належить 9.875% акцій ТОВ "БУДМЕТКОНСТРУКЦІЇ" який є контролером ТОВ "БУДІВНИК 2010" якому належить 9.98% акцій ТОВ "ПРОМІНЬ-С" якому належить 9% акцій ТОВ "Фірма "ПАРМ" якому належить 9.7% акцій ТОВ "Корпорація розвитку Київської області" якому належить 9% акцій ТОВ "ПОСЛУГИ КОГЕНЕРАЦІЇ" якому належить 0.1% акцій ТОВ "ФІРМА "ДЕВЕЛОПЕР" якому належить 21.124% акцій ТОВ "КОМПАНІЯ РОЗВИТКУ БУДІВНИЦТВА" якому належить 49.387% акцій ПАТ АКБ "АРКАДА"</p> <p>Контролер ТОВ "ЛЕГБУДКОНСТРУКЦІЇ" якому належить 9.875% акцій ТОВ "БУДМЕТКОНСТРУКЦІЇ" який є контролером ТОВ "БУДІВНИК 2010" якому належить 9.98% акцій ТОВ "ПРОМІНЬ-С" якому належить 9% акцій ТОВ "Будівництво та реконструкція" якому належить 9.5% акцій ТОВ "ПОСЛУГИ КОГЕНЕРАЦІЇ" якому належить 0.1% акцій ТОВ "ФІРМА "ДЕВЕЛОПЕР" якому належить 13.7202% акцій ПАТ АКБ "АРКАДА"</p> <p>Контролер ТОВ "ЛЕГБУДКОНСТРУКЦІЇ" якому належить 9.875% акцій ТОВ "БУДМЕТКОНСТРУКЦІЇ" який є контролером ТОВ "БУДІВНИК 2010" якому належить 9.98% акцій ТОВ "ПРОМІНЬ-С" якому належить 9% акцій ТОВ "Будівництво та реконструкція" якому належить 9.5% акцій ТОВ "ПОСЛУГИ КОГЕНЕРАЦІЇ" якому належить 0.1% акцій ТОВ "ФІРМА "ДЕВЕЛОПЕР" якому належить 21.124% акцій ТОВ "КОМПАНІЯ РОЗВИТКУ БУДІВНИЦТВА" якому належить 49.387% акцій ПАТ АКБ "АРКАДА"</p> <p>Контролер ТОВ "ЛЕГБУДКОНСТРУКЦІЇ" якому належить 9.875% акцій ТОВ "БУДМЕТКОНСТРУКЦІЇ" який є контролером ТОВ "БУДІВНИК 2010" якому належить 9.7% акцій ТОВ "Корпорація розвитку Київської області" якому належить 9% акцій ТОВ "ПОСЛУГИ КОГЕНЕРАЦІЇ" якому належить 0.1% акцій ТОВ "ФІРМА "ДЕВЕЛОПЕР" якому належить 13.7202% акцій ПАТ АКБ "АРКАДА"</p> <p>Контролер ТОВ "ЛЕГБУДКОНСТРУКЦІЇ" якому належить 9.875% акцій ТОВ "БУДМЕТКОНСТРУКЦІЇ" який є контролером ТОВ "БУДІВНИК 2010" якому належить 9.7% акцій ТОВ "Корпорація розвитку Київської області" якому належить 9% акцій ТОВ "ПОСЛУГИ КОГЕНЕРАЦІЇ" якому належить 0.1% акцій ТОВ "ФІРМА "ДЕВЕЛОПЕР" якому належить 21.124% акцій ТОВ "КОМПАНІЯ РОЗВИТКУ БУДІВНИЦТВА" якому належить 49.387% акцій ПАТ АКБ "АРКАДА"</p>

1	2	3	4	5	6	7	8	9
								<p>Контролер ТОВ "ЛЕГБУДКОНСТРУКЦІЇ" якому належить 9.875% акцій ТОВ "БУДМЕТКОНСТРУКЦІЇ" який є контролером ТОВ "БУДІВНИК 2010" якому належить 9% акцій ТОВ "Будівництво та реконструкція" якому належить 9.5% акцій ТОВ "ПОСЛУГИ КОГЕНЕРАЦІЇ" якому належить 0.1% акцій ТОВ "ФІРМА "ДЕВЕЛОПЕР" якому належить 13.7202% акцій ПАТ АКБ "АРКАДА"</p> <p>Контролер ТОВ "ЛЕГБУДКОНСТРУКЦІЇ" якому належить 9.875% акцій ТОВ "БУДМЕТКОНСТРУКЦІЇ" який є контролером ТОВ "БУДІВНИК 2010" якому належить 9% акцій ТОВ "Будівництво та реконструкція" якому належить 9.5% акцій ТОВ "ПОСЛУГИ КОГЕНЕРАЦІЇ" якому належить 0.1% акцій ТОВ "ФІРМА "ДЕВЕЛОПЕР" якому належить 21.124% акцій ТОВ "КОМПАНІЯ РОЗВИТКУ БУДІВНИЦТВА" якому належить 49.387% акцій ПАТ АКБ "АРКАДА"</p> <p>Контролер ТОВ "ЛЕГБУДКОНСТРУКЦІЇ" якому належить 9.875% акцій ТОВ "БУДМЕТКОНСТРУКЦІЇ" якому належить 8.763% акцій ТОВ "Оздоббудмеханізація" якому належить 9.5% акцій ТОВ "ПОСЛУГИ КОГЕНЕРАЦІЇ" якому належить 0.1% акцій ТОВ "ФІРМА "ДЕВЕЛОПЕР" якому належить 13.7202% акцій ПАТ АКБ "АРКАДА"</p> <p>Контролер ТОВ "ЛЕГБУДКОНСТРУКЦІЇ" якому належить 9.875% акцій ТОВ "БУДМЕТКОНСТРУКЦІЇ" якому належить 8.763% акцій ТОВ "Оздоббудмеханізація" якому належить 9.5% акцій ТОВ "ПОСЛУГИ КОГЕНЕРАЦІЇ" якому належить 0.1% акцій ТОВ "ФІРМА "ДЕВЕЛОПЕР" якому належить 21.124% акцій ТОВ "КОМПАНІЯ РОЗВИТКУ БУДІВНИЦТВА" якому належить 49.387% акцій ПАТ АКБ "АРКАДА"</p>
40	Лещенко Катерина Іванівна	ФО	Ні	УКРАЇНА, місто Київ	0,0000	0,6932	0,6932	<p>Контролер ТОВ "ТОРГІВЛЯ ТА НЕРУХОМІСТЬ" якому належить 9% акцій ТОВ "Фірма "ПАрМ" якому належить 0.0003% акцій ПАТ АКБ "АРКАДА"</p> <p>Контролер ТОВ "ТОРГІВЛЯ ТА НЕРУХОМІСТЬ" якому належить 9% акцій ТОВ "Фірма "ПАрМ" якому належить 9.8899% акцій ТОВ "ФІРМА "ДЕВЕЛОПЕР" якому належить 13.7202% акцій ПАТ АКБ "АРКАДА"</p> <p>Контролер ТОВ "ТОРГІВЛЯ ТА НЕРУХОМІСТЬ" якому належить 9% акцій ТОВ "Фірма "ПАрМ" якому належить 9.8899% акцій ТОВ "ФІРМА "ДЕВЕЛОПЕР" якому належить 21.124% акцій ТОВ "КОМПАНІЯ РОЗВИТКУ БУДІВНИЦТВА" якому належить 49.387% акцій ПАТ АКБ "АРКАДА"</p> <p>Контролер ТОВ "ТОРГІВЛЯ ТА НЕРУХОМІСТЬ" якому належить 9% акцій ТОВ "Фірма "ПАрМ" якому належить 9% акцій ТОВ "ПОСЛУГИ КОГЕНЕРАЦІЇ" якому належить 0.1% акцій ТОВ "ФІРМА "ДЕВЕЛОПЕР" якому належить 13.7202% акцій ПАТ АКБ "АРКАДА"</p>

1	2	3	4	5	6	7	8	9
								<p>Контролер ТОВ "ТОРГІВЛЯ ТА НЕРУХОМІСТЬ" якому належить 9% акцій ТОВ "Фірма "ПАРМ" якому належить 9% акцій ТОВ "ПОСЛУГИ КОГЕНЕРАЦІЇ" якому належить 0.1% акцій ТОВ "ФІРМА "ДЕВЕЛОПЕР" якому належить 21.124% акцій ТОВ "КОМПАНІЯ РОЗВИТКУ БУДІВНИЦТВА" якому належить 49.387% акцій ПАТ АКБ "АРКАДА"</p> <p>Контролер ТОВ "ТОРГІВЛЯ ТА НЕРУХОМІСТЬ" якому належить 9% акцій ТОВ "Фірма "ПАРМ" якому належить 9.7% акцій ТОВ "Корпорація розвитку Київської області" якому належить 9% акцій ТОВ "ПОСЛУГИ КОГЕНЕРАЦІЇ" якому належить 0.1% акцій ТОВ "ФІРМА "ДЕВЕЛОПЕР" якому належить 13.7202% акцій ПАТ АКБ "АРКАДА"</p> <p>Контролер ТОВ "ТОРГІВЛЯ ТА НЕРУХОМІСТЬ" якому належить 9% акцій ТОВ "Фірма "ПАРМ" якому належить 9.7% акцій ТОВ "Корпорація розвитку Київської області" якому належить 9% акцій ТОВ "ПОСЛУГИ КОГЕНЕРАЦІЇ" якому належить 0.1% акцій ТОВ "ФІРМА "ДЕВЕЛОПЕР" якому належить 21.124% акцій ТОВ "КОМПАНІЯ РОЗВИТКУ БУДІВНИЦТВА" якому належить 49.387% акцій ПАТ АКБ "АРКАДА"</p> <p>Контролер ТОВ "ТОРГІВЛЯ ТА НЕРУХОМІСТЬ" якому належить 9% акцій ТОВ "КОМПАНІЯ ДЕЦЕНТРАЛІЗОВАНИХ ЕНЕРГЕТИЧНИХ СИСТЕМ" якому належить 5.183% акцій ТОВ "КОМПАНІЯ РОЗВИТКУ БУДІВНИЦТВА" якому належить 49.387% акцій ПАТ АКБ "АРКАДА"</p> <p>Контролер ТОВ "ТОРГІВЛЯ ТА НЕРУХОМІСТЬ" якому належить 9% акцій ТОВ "КОМПАНІЯ ДЕЦЕНТРАЛІЗОВАНИХ ЕНЕРГЕТИЧНИХ СИСТЕМ" якому належить 9% акцій ТОВ "ПОСЛУГИ КОГЕНЕРАЦІЇ" якому належить 0.1% акцій ТОВ "ФІРМА "ДЕВЕЛОПЕР" якому належить 13.7202% акцій ПАТ АКБ "АРКАДА"</p> <p>Контролер ТОВ "ТОРГІВЛЯ ТА НЕРУХОМІСТЬ" якому належить 9% акцій ТОВ "КОМПАНІЯ ДЕЦЕНТРАЛІЗОВАНИХ ЕНЕРГЕТИЧНИХ СИСТЕМ" якому належить 9% акцій ТОВ "ПОСЛУГИ КОГЕНЕРАЦІЇ" якому належить 0.1% акцій ТОВ "ФІРМА "ДЕВЕЛОПЕР" якому належить 21.124% акцій ТОВ "КОМПАНІЯ РОЗВИТКУ БУДІВНИЦТВА" якому належить 49.387% акцій ПАТ АКБ "АРКАДА"</p> <p>Контролер ТОВ "ТОРГІВЛЯ ТА НЕРУХОМІСТЬ" якому належить 9.75% акцій ТОВ "Бориспіль-Інвест-Перспективи" якому належить 5.139% акцій ТОВ "КОМПАНІЯ РОЗВИТКУ БУДІВНИЦТВА" якому належить 49.387% акцій ПАТ АКБ "АРКАДА"</p>
41	Онопрієнко Марія Володимирівна	ФО	Ні	УКРАЇНА, Київська область, Сквирський район, с. Миньківці	0,0000	0,6861	0,6861	<p>Контролер ПП "ЕКСІМ-ПЛАСТ" якому належить 9.98% акцій ТОВ "ПРОМІНЬ-С" якому належить 8.38% акцій ТОВ "НОВІ БУДІВЕЛЬНІ МАТЕРІАЛИ" якому належить 6.0253% акцій ПАТ АКБ "АРКАДА"</p>

1	2	3	4	5	6	7	8	9
								<p>Контролер ПП "ЕКСІМ-ПЛАСТ" якому належить 9.98% акцій ТОВ "ПРОМІНЬ-С" якому належить 8.38% акцій ТОВ "НОВІ БУДІВЕЛЬНІ МАТЕРІАЛИ" якому належить 9.997% акцій ТОВ "ФІРМА "ДЕВЕЛОПЕР" якому належить 13.7202% акцій ПАТ АКБ "АРКАДА"</p> <p>Контролер ПП "ЕКСІМ-ПЛАСТ" якому належить 9.98% акцій ТОВ "ПРОМІНЬ-С" якому належить 8.38% акцій ТОВ "НОВІ БУДІВЕЛЬНІ МАТЕРІАЛИ" якому належить 9.997% акцій ТОВ "ФІРМА "ДЕВЕЛОПЕР" якому належить 21.124% акцій ТОВ "КОМПАНІЯ РОЗВИТКУ БУДІВНИЦТВА" якому належить 49.387% акцій ПАТ АКБ "АРКАДА"</p> <p>Контролер ПП "ЕКСІМ-ПЛАСТ" якому належить 9.98% акцій ТОВ "ПРОМІНЬ-С" якому належить 8.38% акцій ТОВ "НОВІ БУДІВЕЛЬНІ МАТЕРІАЛИ" якому належить 9% акцій ТОВ "ПОСЛУГИ КОГЕНЕРАЦІЇ" якому належить 0.1% акцій ТОВ "ФІРМА "ДЕВЕЛОПЕР" якому належить 13.7202% акцій ПАТ АКБ "АРКАДА"</p> <p>Контролер ПП "ЕКСІМ-ПЛАСТ" якому належить 9.98% акцій ТОВ "ПРОМІНЬ-С" якому належить 8.38% акцій ТОВ "НОВІ БУДІВЕЛЬНІ МАТЕРІАЛИ" якому належить 9% акцій ТОВ "ПОСЛУГИ КОГЕНЕРАЦІЇ" якому належить 0.1% акцій ТОВ "ФІРМА "ДЕВЕЛОПЕР" якому належить 21.124% акцій ТОВ "КОМПАНІЯ РОЗВИТКУ БУДІВНИЦТВА" якому належить 49.387% акцій ПАТ АКБ "АРКАДА"</p> <p>Контролер ПП "ЕКСІМ-ПЛАСТ" якому належить 9.98% акцій ТОВ "ПРОМІНЬ-С" якому належить 7.11% акцій ТОВ "КОМПАНІЯ РОЗВИТКУ БУДІВНИЦТВА" якому належить 49.387% акцій ПАТ АКБ "АРКАДА"</p> <p>Контролер ПП "ЕКСІМ-ПЛАСТ" якому належить 9.98% акцій ТОВ "ПРОМІНЬ-С" якому належить 9% акцій ТОВ "Фірма "ПАрМ" якому належить 0.0003% акцій ПАТ АКБ "АРКАДА"</p> <p>Контролер ПП "ЕКСІМ-ПЛАСТ" якому належить 9.98% акцій ТОВ "ПРОМІНЬ-С" якому належить 9% акцій ТОВ "Фірма "ПАрМ" якому належить 9.8899% акцій ТОВ "ФІРМА "ДЕВЕЛОПЕР" якому належить 13.7202% акцій ПАТ АКБ "АРКАДА"</p> <p>Контролер ПП "ЕКСІМ-ПЛАСТ" якому належить 9.98% акцій ТОВ "ПРОМІНЬ-С" якому належить 9% акцій ТОВ "Фірма "ПАрМ" якому належить 9.8899% акцій ТОВ "ФІРМА "ДЕВЕЛОПЕР" якому належить 21.124% акцій ТОВ "КОМПАНІЯ РОЗВИТКУ БУДІВНИЦТВА" якому належить 49.387% акцій ПАТ АКБ "АРКАДА"</p>

1	2	3	4	5	6	7	8	9
								<p>Контролер ПП "ЕКСІМ-ПЛАСТ" якому належить 9.98% акцій ТОВ "ПРОМІНЬ-С" якому належить 9% акцій ТОВ "Фірма "ПАрМ" якому належить 9% акцій ТОВ "ПОСЛУГИ КОГЕНЕРАЦІЇ" якому належить 0.1% акцій ТОВ "ФІРМА "ДЕВЕЛОПЕР" якому належить 13.7202% акцій ПАТ АКБ "АРКАДА"</p> <p>Контролер ПП "ЕКСІМ-ПЛАСТ" якому належить 9.98% акцій ТОВ "ПРОМІНЬ-С" якому належить 9% акцій ТОВ "Фірма "ПАрМ" якому належить 9% акцій ТОВ "ПОСЛУГИ КОГЕНЕРАЦІЇ" якому належить 0.1% акцій ТОВ "ФІРМА "ДЕВЕЛОПЕР" якому належить 21.124% акцій ТОВ "КОМПАНІЯ РОЗВИТКУ БУДІВНИЦТВА" якому належить 49.387% акцій ПАТ АКБ "АРКАДА"</p> <p>Контролер ПП "ЕКСІМ-ПЛАСТ" якому належить 9.98% акцій ТОВ "ПРОМІНЬ-С" якому належить 9% акцій ТОВ "Фірма "ПАрМ" якому належить 9.7% акцій ТОВ "Корпорація розвитку Київської області" якому належить 9% акцій ТОВ "ПОСЛУГИ КОГЕНЕРАЦІЇ" якому належить 0.1% акцій ТОВ "ФІРМА "ДЕВЕЛОПЕР" якому належить 13.7202% акцій ПАТ АКБ "АРКАДА"</p> <p>Контролер ПП "ЕКСІМ-ПЛАСТ" якому належить 9.98% акцій ТОВ "ПРОМІНЬ-С" якому належить 9% акцій ТОВ "Фірма "ПАрМ" якому належить 9.7% акцій ТОВ "Корпорація розвитку Київської області" якому належить 9% акцій ТОВ "ПОСЛУГИ КОГЕНЕРАЦІЇ" якому належить 0.1% акцій ТОВ "ФІРМА "ДЕВЕЛОПЕР" якому належить 21.124% акцій ТОВ "КОМПАНІЯ РОЗВИТКУ БУДІВНИЦТВА" якому належить 49.387% акцій ПАТ АКБ "АРКАДА"</p> <p>Контролер ПП "ЕКСІМ-ПЛАСТ" якому належить 9.98% акцій ТОВ "ПРОМІНЬ-С" якому належить 9% акцій ТОВ "Будівництво та реконструкція" якому належить 9.5% акцій ТОВ "ПОСЛУГИ КОГЕНЕРАЦІЇ" якому належить 0.1% акцій ТОВ "ФІРМА "ДЕВЕЛОПЕР" якому належить 13.7202% акцій ПАТ АКБ "АРКАДА"</p> <p>Контролер ПП "ЕКСІМ-ПЛАСТ" якому належить 9.98% акцій ТОВ "ПРОМІНЬ-С" якому належить 9% акцій ТОВ "Будівництво та реконструкція" якому належить 9.5% акцій ТОВ "ПОСЛУГИ КОГЕНЕРАЦІЇ" якому належить 0.1% акцій ТОВ "ФІРМА "ДЕВЕЛОПЕР" якому належить 21.124% акцій ТОВ "КОМПАНІЯ РОЗВИТКУ БУДІВНИЦТВА" якому належить 49.387% акцій ПАТ АКБ "АРКАДА"</p> <p>Контролер ПП "ЕКСІМ-ПЛАСТ" якому належить 9.5% акцій ТОВ "КОМПАНІЯ ДЕЦЕНТРАЛІЗОВАНИХ ЕНЕРГЕТИЧНИХ СИСТЕМ" якому належить 5.183% акцій ТОВ "КОМПАНІЯ РОЗВИТКУ БУДІВНИЦТВА" якому належить 49.387% акцій ПАТ АКБ "АРКАДА"</p>

1	2	3	4	5	6	7	8	9
								<p>Контролер ПП "ЕКСІМ-ПЛАСТ" якому належить 9.5% акцій ТОВ "КОМПАНІЯ ДЕЦЕНТРАЛІЗОВАНИХ ЕНЕРГЕТИЧНИХ СИСТЕМ" якому належить 9% акцій ТОВ "ПОСЛУГИ КОГЕНЕРАЦІЇ" якому належить 0.1% акцій ТОВ "ФІРМА "ДЕВЕЛОПЕР" якому належить 13.7202% акцій ПАТ АКБ "АРКАДА"</p> <p>Контролер ПП "ЕКСІМ-ПЛАСТ" якому належить 9.5% акцій ТОВ "КОМПАНІЯ ДЕЦЕНТРАЛІЗОВАНИХ ЕНЕРГЕТИЧНИХ СИСТЕМ" якому належить 9% акцій ТОВ "ПОСЛУГИ КОГЕНЕРАЦІЇ" якому належить 0.1% акцій ТОВ "ФІРМА "ДЕВЕЛОПЕР" якому належить 21.124% акцій ТОВ "КОМПАНІЯ РОЗВИТКУ БУДІВНИЦТВА" якому належить 49.387% акцій ПАТ АКБ "АРКАДА"</p> <p>Контролер ПП "ЕКСІМ-ПЛАСТ" якому належить 9% акцій ТОВ "Будівництво та реконструкція" якому належить 9.5% акцій ТОВ "ПОСЛУГИ КОГЕНЕРАЦІЇ" якому належить 0.1% акцій ТОВ "ФІРМА "ДЕВЕЛОПЕР" якому належить 13.7202% акцій ПАТ АКБ "АРКАДА"</p> <p>Контролер ПП "ЕКСІМ-ПЛАСТ" якому належить 9% акцій ТОВ "Будівництво та реконструкція" якому належить 9.5% акцій ТОВ "ПОСЛУГИ КОГЕНЕРАЦІЇ" якому належить 0.1% акцій ТОВ "ФІРМА "ДЕВЕЛОПЕР" якому належить 21.124% акцій ТОВ "КОМПАНІЯ РОЗВИТКУ БУДІВНИЦТВА" якому належить 49.387% акцій ПАТ АКБ "АРКАДА"</p>
42	Білик Артем Петрович	ФО	Ні	УКРАЇНА, Хмельницька область, смт. Нова Ушиця	0,0000	0,6045	0,6045	<p>Контролер ТОВ "ІНВЕСТ МЕНЕДЖМЕНТ УКРАЇНА" якому належить 9% акцій ТОВ "ТОРГКОНТРАКТ" якому належить 9.9828% акцій ТОВ "ФІРМА "ДЕВЕЛОПЕР" якому належить 13.7202% акцій ПАТ АКБ "АРКАДА"</p> <p>Контролер ТОВ "ІНВЕСТ МЕНЕДЖМЕНТ УКРАЇНА" якому належить 9% акцій ТОВ "ТОРГКОНТРАКТ" якому належить 9.9828% акцій ТОВ "ФІРМА "ДЕВЕЛОПЕР" якому належить 21.124% акцій ТОВ "КОМПАНІЯ РОЗВИТКУ БУДІВНИЦТВА" якому належить 49.387% акцій ПАТ АКБ "АРКАДА"</p> <p>Контролер ТОВ "ІНВЕСТ МЕНЕДЖМЕНТ УКРАЇНА" якому належить 9% акцій ТОВ "ТОРГКОНТРАКТ" якому належить 7.377% акцій ТОВ "КОМПАНІЯ РОЗВИТКУ БУДІВНИЦТВА" якому належить 49.387% акцій ПАТ АКБ "АРКАДА"</p> <p>Контролер ТОВ "ІНВЕСТ МЕНЕДЖМЕНТ УКРАЇНА" якому належить 9% акцій ТОВ "ТОРГКОНТРАКТ" якому належить 9% акцій ТОВ "Фірма "ПАрМ" якому належить 0.0003% акцій ПАТ АКБ "АРКАДА"</p> <p>Контролер ТОВ "ІНВЕСТ МЕНЕДЖМЕНТ УКРАЇНА" якому належить 9% акцій ТОВ "ТОРГКОНТРАКТ" якому належить 9% акцій ТОВ "Фірма "ПАрМ" якому належить 9.8899% акцій ТОВ "ФІРМА "ДЕВЕЛОПЕР" якому належить 13.7202% акцій ПАТ АКБ "АРКАДА"</p>

1	2	3	4	5	6	7	8	9
								<p>Контролер ТОВ "ІНВЕСТ МЕНЕДЖМЕНТ УКРАЇНА" якому належить 9% акцій ТОВ "ТОРГКОНТРАКТ" якому належить 9% акцій ТОВ "Фірма "ПАрМ" якому належить 9.8899% акцій ТОВ "ФІРМА "ДЕВЕЛОПЕР" якому належить 21.124% акцій ТОВ "КОМПАНІЯ РОЗВИТКУ БУДІВНИЦТВА" якому належить 49.387% акцій ПАТ АКБ "АРКАДА"</p> <p>Контролер ТОВ "ІНВЕСТ МЕНЕДЖМЕНТ УКРАЇНА" якому належить 9% акцій ТОВ "ТОРГКОНТРАКТ" якому належить 9% акцій ТОВ "Фірма "ПАрМ" якому належить 9% акцій ТОВ "ПОСЛУГИ КОГЕНЕРАЦІЇ" якому належить 0.1% акцій ТОВ "ФІРМА "ДЕВЕЛОПЕР" якому належить 13.7202% акцій ПАТ АКБ "АРКАДА"</p> <p>Контролер ТОВ "ІНВЕСТ МЕНЕДЖМЕНТ УКРАЇНА" якому належить 9% акцій ТОВ "ТОРГКОНТРАКТ" якому належить 9% акцій ТОВ "Фірма "ПАрМ" якому належить 9% акцій ТОВ "ПОСЛУГИ КОГЕНЕРАЦІЇ" якому належить 0.1% акцій ТОВ "ФІРМА "ДЕВЕЛОПЕР" якому належить 21.124% акцій ТОВ "КОМПАНІЯ РОЗВИТКУ БУДІВНИЦТВА" якому належить 49.387% акцій ПАТ АКБ "АРКАДА"</p> <p>Контролер ТОВ "ІНВЕСТ МЕНЕДЖМЕНТ УКРАЇНА" якому належить 9% акцій ТОВ "ТОРГКОНТРАКТ" якому належить 9% акцій ТОВ "Фірма "ПАрМ" якому належить 9.7% акцій ТОВ "Корпорація розвитку Київської області" якому належить 9% акцій ТОВ "ПОСЛУГИ КОГЕНЕРАЦІЇ" якому належить 0.1% акцій ТОВ "ФІРМА "ДЕВЕЛОПЕР" якому належить 13.7202% акцій ПАТ АКБ "АРКАДА"</p> <p>Контролер ТОВ "ІНВЕСТ МЕНЕДЖМЕНТ УКРАЇНА" якому належить 9% акцій ТОВ "ТОРГКОНТРАКТ" якому належить 9% акцій ТОВ "Фірма "ПАрМ" якому належить 9.7% акцій ТОВ "Корпорація розвитку Київської області" якому належить 9% акцій ТОВ "ПОСЛУГИ КОГЕНЕРАЦІЇ" якому належить 0.1% акцій ТОВ "ФІРМА "ДЕВЕЛОПЕР" якому належить 21.124% акцій ТОВ "КОМПАНІЯ РОЗВИТКУ БУДІВНИЦТВА" якому належить 49.387% акцій ПАТ АКБ "АРКАДА"</p> <p>Контролер ТОВ "ІНВЕСТ МЕНЕДЖМЕНТ УКРАЇНА" якому належить 9% акцій ТОВ "ТОРГКОНТРАКТ" якому належить 9.98% акцій ТОВ "ПРОМІНЬ-С" якому належить 8.38% акцій ТОВ "НОВІ БУДІВЕЛЬНІ МАТЕРІАЛИ" якому належить 6.0253% акцій ПАТ АКБ "АРКАДА"</p> <p>Контролер ТОВ "ІНВЕСТ МЕНЕДЖМЕНТ УКРАЇНА" якому належить 9% акцій ТОВ "ТОРГКОНТРАКТ" якому належить 9.98% акцій ТОВ "ПРОМІНЬ-С" якому належить 8.38% акцій ТОВ "НОВІ БУДІВЕЛЬНІ МАТЕРІАЛИ" якому належить 9.997% акцій ТОВ "ФІРМА "ДЕВЕЛОПЕР" якому належить 13.7202% акцій ПАТ АКБ "АРКАДА"</p>

1	2	3	4	5	6	7	8	9
								<p>Контролер ТОВ "ІНВЕСТ МЕНЕДЖМЕНТ УКРАЇНА" якому належить 9% акцій ТОВ "ТОРГКОНТРАКТ" якому належить 9.98% акцій ТОВ "ПРОМІНЬ-С" якому належить 8.38% акцій ТОВ "НОВІ БУДІВЕЛЬНІ МАТЕРІАЛИ" якому належить 9.997% акцій ТОВ "ФІРМА "ДЕВЕЛОПЕР" якому належить 21.124% акцій ТОВ "КОМПАНІЯ РОЗВИТКУ БУДІВНИЦТВА" якому належить 49.387% акцій ПАТ АКБ "АРКАДА"</p> <p>Контролер ТОВ "ІНВЕСТ МЕНЕДЖМЕНТ УКРАЇНА" якому належить 9% акцій ТОВ "ТОРГКОНТРАКТ" якому належить 9.98% акцій ТОВ "ПРОМІНЬ-С" якому належить 8.38% акцій ТОВ "НОВІ БУДІВЕЛЬНІ МАТЕРІАЛИ" якому належить 9% акцій ТОВ "ПОСЛУГИ КОГЕНЕРАЦІЇ" якому належить 0.1% акцій ТОВ "ФІРМА "ДЕВЕЛОПЕР" якому належить 13.7202% акцій ПАТ АКБ "АРКАДА"</p> <p>Контролер ТОВ "ІНВЕСТ МЕНЕДЖМЕНТ УКРАЇНА" якому належить 9% акцій ТОВ "ТОРГКОНТРАКТ" якому належить 9.98% акцій ТОВ "ПРОМІНЬ-С" якому належить 8.38% акцій ТОВ "НОВІ БУДІВЕЛЬНІ МАТЕРІАЛИ" якому належить 9% акцій ТОВ "ПОСЛУГИ КОГЕНЕРАЦІЇ" якому належить 0.1% акцій ТОВ "ФІРМА "ДЕВЕЛОПЕР" якому належить 21.124% акцій ТОВ "КОМПАНІЯ РОЗВИТКУ БУДІВНИЦТВА" якому належить 49.387% акцій ПАТ АКБ "АРКАДА"</p> <p>Контролер ТОВ "ІНВЕСТ МЕНЕДЖМЕНТ УКРАЇНА" якому належить 9% акцій ТОВ "ТОРГКОНТРАКТ" якому належить 9.98% акцій ТОВ "ПРОМІНЬ-С" якому належить 7.11% акцій ТОВ "КОМПАНІЯ РОЗВИТКУ БУДІВНИЦТВА" якому належить 49.387% акцій ПАТ АКБ "АРКАДА"</p> <p>Контролер ТОВ "ІНВЕСТ МЕНЕДЖМЕНТ УКРАЇНА" якому належить 9% акцій ТОВ "ТОРГКОНТРАКТ" якому належить 9.98% акцій ТОВ "ПРОМІНЬ-С" якому належить 9% акцій ТОВ "Фірма "ПАрМ" якому належить 0.0003% акцій ПАТ АКБ "АРКАДА"</p> <p>Контролер ТОВ "ІНВЕСТ МЕНЕДЖМЕНТ УКРАЇНА" якому належить 9% акцій ТОВ "ТОРГКОНТРАКТ" якому належить 9.98% акцій ТОВ "ПРОМІНЬ-С" якому належить 9% акцій ТОВ "Фірма "ПАрМ" якому належить 9.8899% акцій ТОВ "ФІРМА "ДЕВЕЛОПЕР" якому належить 13.7202% акцій ПАТ АКБ "АРКАДА"</p> <p>Контролер ТОВ "ІНВЕСТ МЕНЕДЖМЕНТ УКРАЇНА" якому належить 9% акцій ТОВ "ТОРГКОНТРАКТ" якому належить 9.98% акцій ТОВ "ПРОМІНЬ-С" якому належить 9% акцій ТОВ "Фірма "ПАрМ" якому належить 9.8899% акцій ТОВ "ФІРМА "ДЕВЕЛОПЕР" якому належить 21.124% акцій ТОВ "КОМПАНІЯ РОЗВИТКУ БУДІВНИЦТВА" якому належить 49.387% акцій ПАТ АКБ "АРКАДА"</p>

1	2	3	4	5	6	7	8	9
								<p>Контролер ТОВ "ІНВЕСТ МЕНЕДЖМЕНТ УКРАЇНА" якому належить 9% акцій ТОВ "ТОРГКОНТРАКТ" якому належить 9.98% акцій ТОВ "ПРОМІНЬ-С" якому належить 9% акцій ТОВ "Фірма "ПАрМ" якому належить 9% акцій ТОВ "ПОСЛУГИ КОГЕНЕРАЦІЇ" якому належить 0.1% акцій ТОВ "ФІРМА "ДЕВЕЛОПЕР" якому належить 13.7202% акцій ПАТ АКБ "АРКАДА"</p> <p>Контролер ТОВ "ІНВЕСТ МЕНЕДЖМЕНТ УКРАЇНА" якому належить 9% акцій ТОВ "ТОРГКОНТРАКТ" якому належить 9.98% акцій ТОВ "ПРОМІНЬ-С" якому належить 9% акцій ТОВ "Фірма "ПАрМ" якому належить 9% акцій ТОВ "ПОСЛУГИ КОГЕНЕРАЦІЇ" якому належить 0.1% акцій ТОВ "ФІРМА "ДЕВЕЛОПЕР" якому належить 21.124% акцій ТОВ "КОМПАНІЯ РОЗВИТКУ БУДІВНИЦТВА" якому належить 49.387% акцій ПАТ АКБ "АРКАДА"</p> <p>Контролер ТОВ "ІНВЕСТ МЕНЕДЖМЕНТ УКРАЇНА" якому належить 9% акцій ТОВ "ТОРГКОНТРАКТ" якому належить 9.98% акцій ТОВ "ПРОМІНЬ-С" якому належить 9% акцій ТОВ "Фірма "ПАрМ" якому належить 9.7% акцій ТОВ "Корпорація розвитку Київської області" якому належить 9% акцій ТОВ "ПОСЛУГИ КОГЕНЕРАЦІЇ" якому належить 0.1% акцій ТОВ "ФІРМА "ДЕВЕЛОПЕР" якому належить 13.7202% акцій ПАТ АКБ "АРКАДА"</p> <p>Контролер ТОВ "ІНВЕСТ МЕНЕДЖМЕНТ УКРАЇНА" якому належить 9% акцій ТОВ "ТОРГКОНТРАКТ" якому належить 9.98% акцій ТОВ "ПРОМІНЬ-С" якому належить 9% акцій ТОВ "Фірма "ПАрМ" якому належить 9.7% акцій ТОВ "Корпорація розвитку Київської області" якому належить 9% акцій ТОВ "ПОСЛУГИ КОГЕНЕРАЦІЇ" якому належить 0.1% акцій ТОВ "ФІРМА "ДЕВЕЛОПЕР" якому належить 21.124% акцій ТОВ "КОМПАНІЯ РОЗВИТКУ БУДІВНИЦТВА" якому належить 49.387% акцій ПАТ АКБ "АРКАДА"</p> <p>Контролер ТОВ "ІНВЕСТ МЕНЕДЖМЕНТ УКРАЇНА" якому належить 9% акцій ТОВ "ТОРГКОНТРАКТ" якому належить 9.98% акцій ТОВ "ПРОМІНЬ-С" якому належить 9% акцій ТОВ "Будівництво та реконструкція" якому належить 9.5% акцій ТОВ "ПОСЛУГИ КОГЕНЕРАЦІЇ" якому належить 0.1% акцій ТОВ "ФІРМА "ДЕВЕЛОПЕР" якому належить 13.7202% акцій ПАТ АКБ "АРКАДА"</p> <p>Контролер ТОВ "ІНВЕСТ МЕНЕДЖМЕНТ УКРАЇНА" якому належить 9% акцій ТОВ "ТОРГКОНТРАКТ" якому належить 9.98% акцій ТОВ "ПРОМІНЬ-С" якому належить 9% акцій ТОВ "Будівництво та реконструкція" якому належить 9.5% акцій ТОВ "ПОСЛУГИ КОГЕНЕРАЦІЇ" якому належить 0.1% акцій ТОВ "ФІРМА "ДЕВЕЛОПЕР" якому належить 21.124% акцій ТОВ "КОМПАНІЯ РОЗВИТКУ БУДІВНИЦТВА" якому належить 49.387% акцій ПАТ АКБ "АРКАДА"</p>

1	2	3	4	5	6	7	8	9
								<p>Контролер ТОВ "ІНВЕСТ МЕНЕДЖМЕНТ УКРАЇНА" якому належить 9% акцій ТОВ "ТОРГКОНТРАКТ" якому належить 9% акцій ТОВ "ПОСЛУГИ КОГЕНЕРАЦІЇ" якому належить 0.1% акцій ТОВ "ФІРМА "ДЕВЕЛОПЕР" якому належить 13.7202% акцій ПАТ АКБ "АРКАДА"</p> <p>Контролер ТОВ "ІНВЕСТ МЕНЕДЖМЕНТ УКРАЇНА" якому належить 9% акцій ТОВ "ТОРГКОНТРАКТ" якому належить 9% акцій ТОВ "ПОСЛУГИ КОГЕНЕРАЦІЇ" якому належить 0.1% акцій ТОВ "ФІРМА "ДЕВЕЛОПЕР" якому належить 21.124% акцій ТОВ "КОМПАНІЯ РОЗВИТКУ БУДІВНИЦТВА" якому належить 49.387% акцій ПАТ АКБ "АРКАДА"</p> <p>Контролер ТОВ "ІНВЕСТ МЕНЕДЖМЕНТ УКРАЇНА" якому належить 9.7% акцій ТОВ "Корпорація розвитку Київської області" якому належить 9% акцій ТОВ "ПОСЛУГИ КОГЕНЕРАЦІЇ" якому належить 0.1% акцій ТОВ "ФІРМА "ДЕВЕЛОПЕР" якому належить 13.7202% акцій ПАТ АКБ "АРКАДА"</p> <p>Контролер ТОВ "ІНВЕСТ МЕНЕДЖМЕНТ УКРАЇНА" якому належить 9.7% акцій ТОВ "Корпорація розвитку Київської області" якому належить 9% акцій ТОВ "ПОСЛУГИ КОГЕНЕРАЦІЇ" якому належить 0.1% акцій ТОВ "ФІРМА "ДЕВЕЛОПЕР" якому належить 21.124% акцій ТОВ "КОМПАНІЯ РОЗВИТКУ БУДІВНИЦТВА" якому належить 49.387% акцій ПАТ АКБ "АРКАДА"</p>
43	Ємельяненко Людмила Володимирівна	ФО	Ні	УКРАЇНА, місто Київ	0,0000	0,6045	0,6045	<p>Контролер ТОВ "ІНФОРМАЦІЙНИЙ ПРОЕКТ 2014" якому належить 9.5% акцій ТОВ "Фірма "ПАРМ" якому належить 0.0003% акцій ПАТ АКБ "АРКАДА"</p> <p>Контролер ТОВ "ІНФОРМАЦІЙНИЙ ПРОЕКТ 2014" якому належить 9.5% акцій ТОВ "Фірма "ПАРМ" якому належить 9.8899% акцій ТОВ "ФІРМА "ДЕВЕЛОПЕР" якому належить 13.7202% акцій ПАТ АКБ "АРКАДА"</p> <p>Контролер ТОВ "ІНФОРМАЦІЙНИЙ ПРОЕКТ 2014" якому належить 9.5% акцій ТОВ "Фірма "ПАРМ" якому належить 9.8899% акцій ТОВ "ФІРМА "ДЕВЕЛОПЕР" якому належить 21.124% акцій ТОВ "КОМПАНІЯ РОЗВИТКУ БУДІВНИЦТВА" якому належить 49.387% акцій ПАТ АКБ "АРКАДА"</p> <p>Контролер ТОВ "ІНФОРМАЦІЙНИЙ ПРОЕКТ 2014" якому належить 9.5% акцій ТОВ "Фірма "ПАРМ" якому належить 9% акцій ТОВ "ПОСЛУГИ КОГЕНЕРАЦІЇ" якому належить 0.1% акцій ТОВ "ФІРМА "ДЕВЕЛОПЕР" якому належить 13.7202% акцій ПАТ АКБ "АРКАДА"</p> <p>Контролер ТОВ "ІНФОРМАЦІЙНИЙ ПРОЕКТ 2014" якому належить 9.5% акцій ТОВ "Фірма "ПАРМ" якому належить 9% акцій ТОВ "ПОСЛУГИ КОГЕНЕРАЦІЇ" якому належить 0.1% акцій ТОВ "ФІРМА "ДЕВЕЛОПЕР" якому належить 21.124% акцій ТОВ "КОМПАНІЯ РОЗВИТКУ БУДІВНИЦТВА" якому належить 49.387% акцій ПАТ АКБ "АРКАДА"</p>

1	2	3	4	5	6	7	8	9
								<p>Контролер ТОВ "ІНФОРМАЦІЙНИЙ ПРОЕКТ 2014" якому належить 9.5% акцій ТОВ "Фірма "ПАРМ" якому належить 9.7% акцій ТОВ "Корпорація розвитку Київської області" якому належить 9% акцій ТОВ "ПОСЛУГИ КОГЕНЕРАЦІЇ" якому належить 0.1% акцій ТОВ "ФІРМА "ДЕВЕЛОПЕР" якому належить 13.7202% акцій ПАТ АКБ "АРКАДА"</p> <p>Контролер ТОВ "ІНФОРМАЦІЙНИЙ ПРОЕКТ 2014" якому належить 9.5% акцій ТОВ "Фірма "ПАРМ" якому належить 9.7% акцій ТОВ "Корпорація розвитку Київської області" якому належить 9% акцій ТОВ "ПОСЛУГИ КОГЕНЕРАЦІЇ" якому належить 0.1% акцій ТОВ "ФІРМА "ДЕВЕЛОПЕР" якому належить 21.124% акцій ТОВ "КОМПАНІЯ РОЗВИТКУ БУДІВНИЦТВА" якому належить 49.387% акцій ПАТ АКБ "АРКАДА"</p> <p>Контролер ТОВ "ІНФОРМАЦІЙНИЙ ПРОЕКТ 2014" якому належить 0.14% акцій ТОВ "Бориспіль Капітель" якому належить 0.0078% акцій ПАТ АКБ "АРКАДА"</p> <p>Контролер ТОВ "ІНФОРМАЦІЙНИЙ ПРОЕКТ 2014" якому належить 0.14% акцій ТОВ "Бориспіль Капітель" якому належить 9% акцій ТОВ "ПОСЛУГИ КОГЕНЕРАЦІЇ" якому належить 0.1% акцій ТОВ "ФІРМА "ДЕВЕЛОПЕР" якому належить 13.7202% акцій ПАТ АКБ "АРКАДА"</p> <p>Контролер ТОВ "ІНФОРМАЦІЙНИЙ ПРОЕКТ 2014" якому належить 0.14% акцій ТОВ "Бориспіль Капітель" якому належить 9% акцій ТОВ "ПОСЛУГИ КОГЕНЕРАЦІЇ" якому належить 0.1% акцій ТОВ "ФІРМА "ДЕВЕЛОПЕР" якому належить 21.124% акцій ТОВ "КОМПАНІЯ РОЗВИТКУ БУДІВНИЦТВА" якому належить 49.387% акцій ПАТ АКБ "АРКАДА"</p> <p>Контролер ТОВ "ІНФОРМАЦІЙНИЙ ПРОЕКТ 2014" якому належить 9% акцій ТОВ "Нові матеріали і технології в будівництві" який є контролером ТОВ "НМТ ІНВЕСТМЕНТС" (діє від свого імені за рахунок активів пайового венчурного інвест. фонду недиверс. виду закритого типу "Сучасні будівельні технології") якому належить 8.53% акцій ТОВ "НОВІ БУДІВЕЛЬНІ МАТЕРІАЛИ" якому належить 6.0253% акцій ПАТ АКБ "АРКАДА"</p> <p>Контролер ТОВ "ІНФОРМАЦІЙНИЙ ПРОЕКТ 2014" якому належить 9% акцій ТОВ "Нові матеріали і технології в будівництві" який є контролером ТОВ "НМТ ІНВЕСТМЕНТС" (діє від свого імені за рахунок активів пайового венчурного інвест. фонду недиверс. виду закритого типу "Сучасні будівельні технології") якому належить 8.53% акцій ТОВ "НОВІ БУДІВЕЛЬНІ МАТЕРІАЛИ" якому належить 9.997% акцій ТОВ "ФІРМА "ДЕВЕЛОПЕР" якому належить 13.7202% акцій ПАТ АКБ "АРКАДА"</p>

1	2	3	4	5	6	7	8	9
								<p>Контролер ТОВ "ІНФОРМАЦІЙНИЙ ПРОЕКТ 2014" якому належить 9% акцій ТОВ "Нові матеріали і технології в будівництві" який є контролером ТОВ "НМТ ІНВЕСТМЕНТС" (діє від свого імені за рахунок активів пайового венчурного інвест. фонду недиверс. виду закритого типу "Сучасні будівельні технології") якому належить 8.53% акцій ТОВ "НОВІ БУДІВЕЛЬНІ МАТЕРІАЛИ" якому належить 9.997% акцій ТОВ "ФІРМА "ДЕВЕЛОПЕР" якому належить 21.124% акцій ТОВ "КОМПАНІЯ РОЗВИТКУ БУДІВНИЦТВА" якому належить 49.387% акцій ПАТ АКБ "АРКАДА"</p> <p>Контролер ТОВ "ІНФОРМАЦІЙНИЙ ПРОЕКТ 2014" якому належить 9% акцій ТОВ "Нові матеріали і технології в будівництві" який є контролером ТОВ "НМТ ІНВЕСТМЕНТС" (діє від свого імені за рахунок активів пайового венчурного інвест. фонду недиверс. виду закритого типу "Сучасні будівельні технології") якому належить 8.53% акцій ТОВ "НОВІ БУДІВЕЛЬНІ МАТЕРІАЛИ" якому належить 9% акцій ТОВ "ПОСЛУГИ КОГЕНЕРАЦІЇ" якому належить 0.1% акцій ТОВ "ФІРМА "ДЕВЕЛОПЕР" якому належить 13.7202% акцій ПАТ АКБ "АРКАДА"</p> <p>Контролер ТОВ "ІНФОРМАЦІЙНИЙ ПРОЕКТ 2014" якому належить 9% акцій ТОВ "Нові матеріали і технології в будівництві" який є контролером ТОВ "НМТ ІНВЕСТМЕНТС" (діє від свого імені за рахунок активів пайового венчурного інвест. фонду недиверс. виду закритого типу "Сучасні будівельні технології") якому належить 8.53% акцій ТОВ "НОВІ БУДІВЕЛЬНІ МАТЕРІАЛИ" якому належить 9% акцій ТОВ "ПОСЛУГИ КОГЕНЕРАЦІЇ" якому належить 0.1% акцій ТОВ "ФІРМА "ДЕВЕЛОПЕР" якому належить 21.124% акцій ТОВ "КОМПАНІЯ РОЗВИТКУ БУДІВНИЦТВА" якому належить 49.387% акцій ПАТ АКБ "АРКАДА"</p> <p>Контролер ТОВ "ІНФОРМАЦІЙНИЙ ПРОЕКТ 2014" якому належить 9% акцій ТОВ "Нові матеріали і технології в будівництві" який є контролером ТОВ "НМТ ІНВЕСТМЕНТС" (діє від свого імені за рахунок активів пайового венчурного інвест. фонду недиверс. виду закритого типу "Сучасні будівельні технології") якому належить 9.897% акцій ТОВ "ФІРМА "ДЕВЕЛОПЕР" якому належить 13.7202% акцій ПАТ АКБ "АРКАДА"</p> <p>Контролер ТОВ "ІНФОРМАЦІЙНИЙ ПРОЕКТ 2014" якому належить 9% акцій ТОВ "Нові матеріали і технології в будівництві" який є контролером ТОВ "НМТ ІНВЕСТМЕНТС" (діє від свого імені за рахунок активів пайового венчурного інвест. фонду недиверс. виду закритого типу "Сучасні будівельні технології") якому належить 9.897% акцій ТОВ "ФІРМА "ДЕВЕЛОПЕР" якому належить 21.124% акцій ТОВ "КОМПАНІЯ РОЗВИТКУ БУДІВНИЦТВА" якому належить 49.387% акцій ПАТ АКБ "АРКАДА"</p>

1	2	3	4	5	6	7	8	9
								<p>Контролер ТОВ "ІНФОРМАЦІЙНИЙ ПРОЕКТ 2014" якому належить 9% акцій ТОВ "Нові матеріали і технології в будівництві" який є контролером ТОВ "НМТ ІНВЕСТМЕНТС" (діє від свого імені за рахунок активів пайового венчурного інвест. фонду недиверс. виду закритого типу "Сучасні будівельні технології") який є контролером ТОВ "Бориспіль Капітель" якому належить 0.0078% акцій ПАТ АКБ "АРКАДА"</p> <p>Контролер ТОВ "ІНФОРМАЦІЙНИЙ ПРОЕКТ 2014" якому належить 9% акцій ТОВ "Нові матеріали і технології в будівництві" який є контролером ТОВ "НМТ ІНВЕСТМЕНТС" (діє від свого імені за рахунок активів пайового венчурного інвест. фонду недиверс. виду закритого типу "Сучасні будівельні технології") який є контролером ТОВ "Бориспіль Капітель" якому належить 9% акцій ТОВ "ПОСЛУГИ КОГЕНЕРАЦІЇ" якому належить 0.1% акцій ТОВ "ФІРМА "ДЕВЕЛОПЕР" якому належить 13.7202% акцій ПАТ АКБ "АРКАДА"</p> <p>Контролер ТОВ "ІНФОРМАЦІЙНИЙ ПРОЕКТ 2014" якому належить 9% акцій ТОВ "Нові матеріали і технології в будівництві" який є контролером ТОВ "НМТ ІНВЕСТМЕНТС" (діє від свого імені за рахунок активів пайового венчурного інвест. фонду недиверс. виду закритого типу "Сучасні будівельні технології") який є контролером ТОВ "Бориспіль Капітель" якому належить 9% акцій ТОВ "ПОСЛУГИ КОГЕНЕРАЦІЇ" якому належить 0.1% акцій ТОВ "ФІРМА "ДЕВЕЛОПЕР" якому належить 21.124% акцій ТОВ "КОМПАНІЯ РОЗВИТКУ БУДІВНИЦТВА" якому належить 49.387% акцій ПАТ АКБ "АРКАДА"</p> <p>Контролер ТОВ "ІНФОРМАЦІЙНИЙ ПРОЕКТ 2014" якому належить 9% акцій ТОВ "Нові матеріали і технології в будівництві" який є контролером ТОВ "НМТ ІНВЕСТМЕНТС" (діє від свого імені за рахунок активів пайового венчурного інвест. фонду недиверс. виду закритого типу "Сучасні будівельні технології") якому належить 9.673% акцій ТОВ "Корпорація розвитку Київської області" якому належить 9% акцій ТОВ "ПОСЛУГИ КОГЕНЕРАЦІЇ" якому належить 0.1% акцій ТОВ "ФІРМА "ДЕВЕЛОПЕР" якому належить 13.7202% акцій ПАТ АКБ "АРКАДА"</p> <p>Контролер ТОВ "ІНФОРМАЦІЙНИЙ ПРОЕКТ 2014" якому належить 9% акцій ТОВ "Нові матеріали і технології в будівництві" який є контролером ТОВ "НМТ ІНВЕСТМЕНТС" (діє від свого імені за рахунок активів пайового венчурного інвест. фонду недиверс. виду закритого типу "Сучасні будівельні технології") якому належить 9.673% акцій ТОВ "Корпорація розвитку Київської області" якому належить 9% акцій ТОВ "ПОСЛУГИ КОГЕНЕРАЦІЇ" якому належить 0.1% акцій ТОВ "ФІРМА "ДЕВЕЛОПЕР" якому належить 21.124% акцій ТОВ "КОМПАНІЯ РОЗВИТКУ БУДІВНИЦТВА" якому належить 49.387% акцій ПАТ АКБ "АРКАДА"</p>

1	2	3	4	5	6	7	8	9
								<p>Контролер ТОВ "ІНФОРМАЦІЙНИЙ ПРОЕКТ 2014" якому належить 9% акцій ТОВ "Нові матеріали і технології в будівництві" який є контролером ТОВ "НМТ ІНВЕСТМЕНТС" (діє від свого імені за рахунок активів венчурного інвест.фонду "Сучасні інвестиції") якому належить 9% акцій ТОВ "Фірма "ПАРМ" якому належить 0.0003% акцій ПАТ АКБ "АРКАДА"</p> <p>Контролер ТОВ "ІНФОРМАЦІЙНИЙ ПРОЕКТ 2014" якому належить 9% акцій ТОВ "Нові матеріали і технології в будівництві" який є контролером ТОВ "НМТ ІНВЕСТМЕНТС" (діє від свого імені за рахунок активів венчурного інвест.фонду "Сучасні інвестиції") якому належить 9% акцій ТОВ "Фірма "ПАРМ" якому належить 9.8899% акцій ТОВ "ФІРМА "ДЕВЕЛОПЕР" якому належить 13.7202% акцій ПАТ АКБ "АРКАДА"</p> <p>Контролер ТОВ "ІНФОРМАЦІЙНИЙ ПРОЕКТ 2014" якому належить 9% акцій ТОВ "Нові матеріали і технології в будівництві" який є контролером ТОВ "НМТ ІНВЕСТМЕНТС" (діє від свого імені за рахунок активів венчурного інвест.фонду "Сучасні інвестиції") якому належить 9% акцій ТОВ "Фірма "ПАРМ" якому належить 9.8899% акцій ТОВ "ФІРМА "ДЕВЕЛОПЕР" якому належить 21.124% акцій ТОВ "КОМПАНІЯ РОЗВИТКУ БУДІВНИЦТВА" якому належить 49.387% акцій ПАТ АКБ "АРКАДА"</p> <p>Контролер ТОВ "ІНФОРМАЦІЙНИЙ ПРОЕКТ 2014" якому належить 9% акцій ТОВ "Нові матеріали і технології в будівництві" який є контролером ТОВ "НМТ ІНВЕСТМЕНТС" (діє від свого імені за рахунок активів венчурного інвест.фонду "Сучасні інвестиції") якому належить 9% акцій ТОВ "Фірма "ПАРМ" якому належить 9% акцій ТОВ "ПОСЛУГИ КОГЕНЕРАЦІЇ" якому належить 0.1% акцій ТОВ "ФІРМА "ДЕВЕЛОПЕР" якому належить 13.7202% акцій ПАТ АКБ "АРКАДА"</p> <p>Контролер ТОВ "ІНФОРМАЦІЙНИЙ ПРОЕКТ 2014" якому належить 9% акцій ТОВ "Нові матеріали і технології в будівництві" який є контролером ТОВ "НМТ ІНВЕСТМЕНТС" (діє від свого імені за рахунок активів венчурного інвест.фонду "Сучасні інвестиції") якому належить 9% акцій ТОВ "Фірма "ПАРМ" якому належить 9% акцій ТОВ "ПОСЛУГИ КОГЕНЕРАЦІЇ" якому належить 0.1% акцій ТОВ "ФІРМА "ДЕВЕЛОПЕР" якому належить 21.124% акцій ТОВ "КОМПАНІЯ РОЗВИТКУ БУДІВНИЦТВА" якому належить 49.387% акцій ПАТ АКБ "АРКАДА"</p>

1	2	3	4	5	6	7	8	9
								<p>Контролер ТОВ "ІНФОРМАЦІЙНИЙ ПРОЕКТ 2014" якому належить 9% акцій ТОВ "Нові матеріали і технології в будівництві" який є контролером ТОВ "НМТ ІНВЕСТМЕНТС" (діє від свого імені за рахунок активів венчурного інвест.фонду "Сучасні інвестиції") якому належить 9% акцій ТОВ "Фірма "ПАРМ" якому належить 9.7% акцій ТОВ "Корпорація розвитку Київської області" якому належить 9% акцій ТОВ "ПОСЛУГИ КОГЕНЕРАЦІЇ" якому належить 0.1% акцій ТОВ "ФІРМА "ДЕВЕЛОПЕР" якому належить 13.7202% акцій ПАТ АКБ "АРКАДА"</p> <p>Контролер ТОВ "ІНФОРМАЦІЙНИЙ ПРОЕКТ 2014" якому належить 9% акцій ТОВ "Нові матеріали і технології в будівництві" який є контролером ТОВ "НМТ ІНВЕСТМЕНТС" (діє від свого імені за рахунок активів венчурного інвест.фонду "Сучасні інвестиції") якому належить 9% акцій ТОВ "Фірма "ПАРМ" якому належить 9.7% акцій ТОВ "Корпорація розвитку Київської області" якому належить 9% акцій ТОВ "ПОСЛУГИ КОГЕНЕРАЦІЇ" якому належить 0.1% акцій ТОВ "ФІРМА "ДЕВЕЛОПЕР" якому належить 21.124% акцій ТОВ "КОМПАНІЯ РОЗВИТКУ БУДІВНИЦТВА" якому належить 49.387% акцій ПАТ АКБ "АРКАДА"</p> <p>Контролер ТОВ "ІНФОРМАЦІЙНИЙ ПРОЕКТ 2014" якому належить 9% акцій ТОВ "Нові матеріали і технології в будівництві" який є контролером ТОВ "НМТ ІНВЕСТМЕНТС" (від імені пайового інвест. фонду "Стратегія будівництва") який є контролером ТОВ "Будеволюція" якому належить 0.0000453628% акцій ПАТ АКБ "АРКАДА"</p> <p>Контролер ТОВ "ІНФОРМАЦІЙНИЙ ПРОЕКТ 2014" якому належить 9% акцій ТОВ "Нові матеріали і технології в будівництві" який є контролером ТОВ "НМТ ІНВЕСТМЕНТС" (від імені пайового інвест. фонду "Стратегія будівництва") який є контролером ТОВ "БУЧАНСЬКА БУДІВЕЛЬНА КОМПАНІЯ" якому належить 9% акцій ТОВ "ПОСЛУГИ КОГЕНЕРАЦІЇ" якому належить 0.1% акцій ТОВ "ФІРМА "ДЕВЕЛОПЕР" якому належить 13.7202% акцій ПАТ АКБ "АРКАДА"</p> <p>Контролер ТОВ "ІНФОРМАЦІЙНИЙ ПРОЕКТ 2014" якому належить 9% акцій ТОВ "Нові матеріали і технології в будівництві" який є контролером ТОВ "НМТ ІНВЕСТМЕНТС" (від імені пайового інвест. фонду "Стратегія будівництва") який є контролером ТОВ "БУЧАНСЬКА БУДІВЕЛЬНА КОМПАНІЯ" якому належить 9% акцій ТОВ "ПОСЛУГИ КОГЕНЕРАЦІЇ" якому належить 0.1% акцій ТОВ "ФІРМА "ДЕВЕЛОПЕР" якому належить 21.124% акцій ТОВ "КОМПАНІЯ РОЗВИТКУ БУДІВНИЦТВА" якому належить 49.387% акцій ПАТ АКБ "АРКАДА"</p>

1	2	3	4	5	6	7	8	9
								<p>Контролер ТОВ "ІНФОРМАЦІЙНИЙ ПРОЕКТ 2014" якому належить 9% акцій ТОВ "Нові матеріали і технології в будівництві" який є контролером ТОВ "НМТ ІНВЕСТМЕНТС" (від імені пайового інвест. фонду "Стратегія будівництва") якому належить 9% акцій ТОВ "Будівництво та реконструкція" якому належить 9.5% акцій ТОВ "ПОСЛУГИ КОГЕНЕРАЦІЇ" якому належить 0.1% акцій ТОВ "ФІРМА "ДЕВЕЛОПЕР" якому належить 13.7202% акцій ПАТ АКБ "АРКАДА"</p> <p>Контролер ТОВ "ІНФОРМАЦІЙНИЙ ПРОЕКТ 2014" якому належить 9% акцій ТОВ "Нові матеріали і технології в будівництві" який є контролером ТОВ "НМТ ІНВЕСТМЕНТС" (від імені пайового інвест. фонду "Стратегія будівництва") якому належить 9% акцій ТОВ "Будівництво та реконструкція" якому належить 9.5% акцій ТОВ "ПОСЛУГИ КОГЕНЕРАЦІЇ" якому належить 0.1% акцій ТОВ "ФІРМА "ДЕВЕЛОПЕР" якому належить 21.124% акцій ТОВ "КОМПАНІЯ РОЗВИТКУ БУДІВНИЦТВА" якому належить 49.387% акцій ПАТ АКБ "АРКАДА"</p> <p>Контролер ТОВ "ІНФОРМАЦІЙНИЙ ПРОЕКТ 2014" якому належить 9% акцій ТОВ "Нові матеріали і технології в будівництві" який є контролером ТОВ "НМТ ІНВЕСТМЕНТС" (діє від свого імені за рахунок активів венчурного інвест. фонду "Патріот-Буд") якому належить 4.2% акцій ТОВ "ПРОМІНЬ-С" якому належить 8.38% акцій ТОВ "НОВІ БУДІВЕЛЬНІ МАТЕРІАЛИ" якому належить 6.0253% акцій ПАТ АКБ "АРКАДА"</p> <p>Контролер ТОВ "ІНФОРМАЦІЙНИЙ ПРОЕКТ 2014" якому належить 9% акцій ТОВ "Нові матеріали і технології в будівництві" який є контролером ТОВ "НМТ ІНВЕСТМЕНТС" (діє від свого імені за рахунок активів венчурного інвест. фонду "Патріот-Буд") якому належить 4.2% акцій ТОВ "ПРОМІНЬ-С" якому належить 8.38% акцій ТОВ "НОВІ БУДІВЕЛЬНІ МАТЕРІАЛИ" якому належить 9.997% акцій ТОВ "ФІРМА "ДЕВЕЛОПЕР" якому належить 13.7202% акцій ПАТ АКБ "АРКАДА"</p> <p>Контролер ТОВ "ІНФОРМАЦІЙНИЙ ПРОЕКТ 2014" якому належить 9% акцій ТОВ "Нові матеріали і технології в будівництві" який є контролером ТОВ "НМТ ІНВЕСТМЕНТС" (діє від свого імені за рахунок активів венчурного інвест. фонду "Патріот-Буд") якому належить 4.2% акцій ТОВ "ПРОМІНЬ-С" якому належить 8.38% акцій ТОВ "НОВІ БУДІВЕЛЬНІ МАТЕРІАЛИ" якому належить 9.997% акцій ТОВ "ФІРМА "ДЕВЕЛОПЕР" якому належить 21.124% акцій ТОВ "КОМПАНІЯ РОЗВИТКУ БУДІВНИЦТВА" якому належить 49.387% акцій ПАТ АКБ "АРКАДА"</p>

1	2	3	4	5	6	7	8	9
								<p>Контролер ТОВ "ІНФОРМАЦІЙНИЙ ПРОЕКТ 2014" якому належить 9% акцій ТОВ "Нові матеріали і технології в будівництві" який є контролером ТОВ "НМТ ІНВЕСТМЕНТС" (діє від свого імені за рахунок активів венчурного інвест.фонду "Патріот-Буд") якому належить 4.2% акцій ТОВ "ПРОМІНЬ-С" якому належить 8.38% акцій ТОВ "НОВІ БУДІВЕЛЬНІ МАТЕРІАЛИ" якому належить 9% акцій ТОВ "ПОСЛУГИ КОГЕНЕРАЦІЇ" якому належить 0.1% акцій ТОВ "ФІРМА "ДЕВЕЛОПЕР" якому належить 13.7202% акцій ПАТ АКБ "АРКАДА"</p> <p>Контролер ТОВ "ІНФОРМАЦІЙНИЙ ПРОЕКТ 2014" якому належить 9% акцій ТОВ "Нові матеріали і технології в будівництві" який є контролером ТОВ "НМТ ІНВЕСТМЕНТС" (діє від свого імені за рахунок активів венчурного інвест.фонду "Патріот-Буд") якому належить 4.2% акцій ТОВ "ПРОМІНЬ-С" якому належить 8.38% акцій ТОВ "НОВІ БУДІВЕЛЬНІ МАТЕРІАЛИ" якому належить 9% акцій ТОВ "ПОСЛУГИ КОГЕНЕРАЦІЇ" якому належить 0.1% акцій ТОВ "ФІРМА "ДЕВЕЛОПЕР" якому належить 21.124% акцій ТОВ "КОМПАНІЯ РОЗВИТКУ БУДІВНИЦТВА" якому належить 49.387% акцій ПАТ АКБ "АРКАДА"</p> <p>Контролер ТОВ "ІНФОРМАЦІЙНИЙ ПРОЕКТ 2014" якому належить 9% акцій ТОВ "Нові матеріали і технології в будівництві" який є контролером ТОВ "НМТ ІНВЕСТМЕНТС" (діє від свого імені за рахунок активів венчурного інвест.фонду "Патріот-Буд") якому належить 4.2% акцій ТОВ "ПРОМІНЬ-С" якому належить 7.11% акцій ТОВ "КОМПАНІЯ РОЗВИТКУ БУДІВНИЦТВА" якому належить 49.387% акцій ПАТ АКБ "АРКАДА"</p> <p>Контролер ТОВ "ІНФОРМАЦІЙНИЙ ПРОЕКТ 2014" якому належить 9% акцій ТОВ "Нові матеріали і технології в будівництві" який є контролером ТОВ "НМТ ІНВЕСТМЕНТС" (діє від свого імені за рахунок активів венчурного інвест.фонду "Патріот-Буд") якому належить 4.2% акцій ТОВ "ПРОМІНЬ-С" якому належить 9% акцій ТОВ "Фірма "ПАРМ" якому належить 0.0003% акцій ПАТ АКБ "АРКАДА"</p> <p>Контролер ТОВ "ІНФОРМАЦІЙНИЙ ПРОЕКТ 2014" якому належить 9% акцій ТОВ "Нові матеріали і технології в будівництві" який є контролером ТОВ "НМТ ІНВЕСТМЕНТС" (діє від свого імені за рахунок активів венчурного інвест.фонду "Патріот-Буд") якому належить 4.2% акцій ТОВ "ПРОМІНЬ-С" якому належить 9% акцій ТОВ "Фірма "ПАРМ" якому належить 9.8899% акцій ТОВ "ФІРМА "ДЕВЕЛОПЕР" якому належить 13.7202% акцій ПАТ АКБ "АРКАДА"</p>

1	2	3	4	5	6	7	8	9
								<p>Контролер ТОВ "ІНФОРМАЦІЙНИЙ ПРОЕКТ 2014" якому належить 9% акцій ТОВ "Нові матеріали і технології в будівництві" який є контролером ТОВ "НМТ ІНВЕСТМЕНТС" (діє від свого імені за рахунок активів венчурного інвест.фонду "Патріот-Буд") якому належить 4.2% акцій ТОВ "ПРОМІНЬ-С" якому належить 9% акцій ТОВ "Фірма "ПАрМ" якому належить 9.8899% акцій ТОВ "ФІРМА "ДЕВЕЛОПЕР" якому належить 21.124% акцій ТОВ "КОМПАНІЯ РОЗВИТКУ БУДІВНИЦТВА" якому належить 49.387% акцій ПАТ АКБ "АРКАДА"</p> <p>Контролер ТОВ "ІНФОРМАЦІЙНИЙ ПРОЕКТ 2014" якому належить 9% акцій ТОВ "Нові матеріали і технології в будівництві" який є контролером ТОВ "НМТ ІНВЕСТМЕНТС" (діє від свого імені за рахунок активів венчурного інвест.фонду "Патріот-Буд") якому належить 4.2% акцій ТОВ "ПРОМІНЬ-С" якому належить 9% акцій ТОВ "Фірма "ПАрМ" якому належить 9% акцій ТОВ "ПОСЛУГИ КОГЕНЕРАЦІЇ" якому належить 0.1% акцій ТОВ "ФІРМА "ДЕВЕЛОПЕР" якому належить 13.7202% акцій ПАТ АКБ "АРКАДА"</p> <p>Контролер ТОВ "ІНФОРМАЦІЙНИЙ ПРОЕКТ 2014" якому належить 9% акцій ТОВ "Нові матеріали і технології в будівництві" який є контролером ТОВ "НМТ ІНВЕСТМЕНТС" (діє від свого імені за рахунок активів венчурного інвест.фонду "Патріот-Буд") якому належить 4.2% акцій ТОВ "ПРОМІНЬ-С" якому належить 9% акцій ТОВ "Фірма "ПАрМ" якому належить 9% акцій ТОВ "ПОСЛУГИ КОГЕНЕРАЦІЇ" якому належить 0.1% акцій ТОВ "ФІРМА "ДЕВЕЛОПЕР" якому належить 21.124% акцій ТОВ "КОМПАНІЯ РОЗВИТКУ БУДІВНИЦТВА" якому належить 49.387% акцій ПАТ АКБ "АРКАДА"</p> <p>Контролер ТОВ "ІНФОРМАЦІЙНИЙ ПРОЕКТ 2014" якому належить 9% акцій ТОВ "Нові матеріали і технології в будівництві" який є контролером ТОВ "НМТ ІНВЕСТМЕНТС" (діє від свого імені за рахунок активів венчурного інвест.фонду "Патріот-Буд") якому належить 4.2% акцій ТОВ "ПРОМІНЬ-С" якому належить 9% акцій ТОВ "Фірма "ПАрМ" якому належить 9.7% акцій ТОВ "Корпорація розвитку Київської області" якому належить 9% акцій ТОВ "ПОСЛУГИ КОГЕНЕРАЦІЇ" якому належить 0.1% акцій ТОВ "ФІРМА "ДЕВЕЛОПЕР" якому належить 13.7202% акцій ПАТ АКБ "АРКАДА"</p>

1	2	3	4	5	6	7	8	9
								<p>Контролер ТОВ "ІНФОРМАЦІЙНИЙ ПРОЕКТ 2014" якому належить 9% акцій ТОВ "Нові матеріали і технології в будівництві" який є контролером ТОВ "НМТ ІНВЕСТМЕНТС" (діє від свого імені за рахунок активів венчурного інвест.фонду "Патріот-Буд") якому належить 4.2% акцій ТОВ "ПРОМІНЬ-С" якому належить 9% акцій ТОВ "Фірма "ПАрМ" якому належить 9.7% акцій ТОВ "Корпорація розвитку Київської області" якому належить 9% акцій ТОВ "ПОСЛУГИ КОГЕНЕРАЦІЇ" якому належить 0.1% акцій ТОВ "ФІРМА "ДЕВЕЛОПЕР" якому належить 21.124% акцій ТОВ "КОМПАНІЯ РОЗВИТКУ БУДІВНИЦТВА" якому належить 49.387% акцій ПАТ АКБ "АРКАДА"</p> <p>Контролер ТОВ "ІНФОРМАЦІЙНИЙ ПРОЕКТ 2014" якому належить 9% акцій ТОВ "Нові матеріали і технології в будівництві" який є контролером ТОВ "НМТ ІНВЕСТМЕНТС" (діє від свого імені за рахунок активів венчурного інвест.фонду "Патріот-Буд") якому належить 4.2% акцій ТОВ "ПРОМІНЬ-С" якому належить 9% акцій ТОВ "Будівництво та реконструкція" якому належить 9.5% акцій ТОВ "ПОСЛУГИ КОГЕНЕРАЦІЇ" якому належить 0.1% акцій ТОВ "ФІРМА "ДЕВЕЛОПЕР" якому належить 13.7202% акцій ПАТ АКБ "АРКАДА"</p> <p>Контролер ТОВ "ІНФОРМАЦІЙНИЙ ПРОЕКТ 2014" якому належить 9% акцій ТОВ "Нові матеріали і технології в будівництві" який є контролером ТОВ "НМТ ІНВЕСТМЕНТС" (діє від свого імені за рахунок активів венчурного інвест.фонду "Патріот-Буд") якому належить 4.2% акцій ТОВ "ПРОМІНЬ-С" якому належить 9% акцій ТОВ "Будівництво та реконструкція" якому належить 9.5% акцій ТОВ "ПОСЛУГИ КОГЕНЕРАЦІЇ" якому належить 0.1% акцій ТОВ "ФІРМА "ДЕВЕЛОПЕР" якому належить 21.124% акцій ТОВ "КОМПАНІЯ РОЗВИТКУ БУДІВНИЦТВА" якому належить 49.387% акцій ПАТ АКБ "АРКАДА"</p> <p>Контролер ТОВ "ІНФОРМАЦІЙНИЙ ПРОЕКТ 2014" якому належить 9% акцій ТОВ "Нові матеріали і технології в будівництві" який є контролером ТОВ "НМТ ІНВЕСТМЕНТС" (діє від свого імені за рахунок активів венчурного інвест.фонду "Патріот-Буд") якому належить 9% акцій ТОВ "ТОРГКОНТРАКТ" якому належить 9.9828% акцій ТОВ "ФІРМА "ДЕВЕЛОПЕР" якому належить 13.7202% акцій ПАТ АКБ "АРКАДА"</p> <p>Контролер ТОВ "ІНФОРМАЦІЙНИЙ ПРОЕКТ 2014" якому належить 9% акцій ТОВ "Нові матеріали і технології в будівництві" який є контролером ТОВ "НМТ ІНВЕСТМЕНТС" (діє від свого імені за рахунок активів венчурного інвест.фонду "Патріот-Буд") якому належить 9% акцій ТОВ "ТОРГКОНТРАКТ" якому належить 9.9828% акцій ТОВ "ФІРМА "ДЕВЕЛОПЕР" якому належить 21.124% акцій ТОВ "КОМПАНІЯ РОЗВИТКУ БУДІВНИЦТВА" якому належить 49.387% акцій ПАТ АКБ "АРКАДА"</p>

1	2	3	4	5	6	7	8	9
								<p>Контролер ТОВ "ІНФОРМАЦІЙНИЙ ПРОЕКТ 2014" якому належить 9% акцій ТОВ "Нові матеріали і технології в будівництві" який є контролером ТОВ "НМТ ІНВЕСТМЕНТС" (діє від свого імені за рахунок активів венчурного інвест.фонду "Патріот-Буд") якому належить 9% акцій ТОВ "ТОРГКОНТРАКТ" якому належить 7.377% акцій ТОВ "КОМПАНІЯ РОЗВИТКУ БУДІВНИЦТВА" якому належить 49.387% акцій ПАТ АКБ "АРКАДА"</p> <p>Контролер ТОВ "ІНФОРМАЦІЙНИЙ ПРОЕКТ 2014" якому належить 9% акцій ТОВ "Нові матеріали і технології в будівництві" який є контролером ТОВ "НМТ ІНВЕСТМЕНТС" (діє від свого імені за рахунок активів венчурного інвест.фонду "Патріот-Буд") якому належить 9% акцій ТОВ "ТОРГКОНТРАКТ" якому належить 9% акцій ТОВ "Фірма "ПАрМ" якому належить 0.0003% акцій ПАТ АКБ "АРКАДА"</p> <p>Контролер ТОВ "ІНФОРМАЦІЙНИЙ ПРОЕКТ 2014" якому належить 9% акцій ТОВ "Нові матеріали і технології в будівництві" який є контролером ТОВ "НМТ ІНВЕСТМЕНТС" (діє від свого імені за рахунок активів венчурного інвест.фонду "Патріот-Буд") якому належить 9% акцій ТОВ "ТОРГКОНТРАКТ" якому належить 9% акцій ТОВ "Фірма "ПАрМ" якому належить 9.8899% акцій ТОВ "ФІРМА "ДЕВЕЛОПЕР" якому належить 13.7202% акцій ПАТ АКБ "АРКАДА"</p> <p>Контролер ТОВ "ІНФОРМАЦІЙНИЙ ПРОЕКТ 2014" якому належить 9% акцій ТОВ "Нові матеріали і технології в будівництві" який є контролером ТОВ "НМТ ІНВЕСТМЕНТС" (діє від свого імені за рахунок активів венчурного інвест.фонду "Патріот-Буд") якому належить 9% акцій ТОВ "ТОРГКОНТРАКТ" якому належить 9% акцій ТОВ "Фірма "ПАрМ" якому належить 9.8899% акцій ТОВ "ФІРМА "ДЕВЕЛОПЕР" якому належить 21.124% акцій ТОВ "КОМПАНІЯ РОЗВИТКУ БУДІВНИЦТВА" якому належить 49.387% акцій ПАТ АКБ "АРКАДА"</p> <p>Контролер ТОВ "ІНФОРМАЦІЙНИЙ ПРОЕКТ 2014" якому належить 9% акцій ТОВ "Нові матеріали і технології в будівництві" який є контролером ТОВ "НМТ ІНВЕСТМЕНТС" (діє від свого імені за рахунок активів венчурного інвест.фонду "Патріот-Буд") якому належить 9% акцій ТОВ "ТОРГКОНТРАКТ" якому належить 9% акцій ТОВ "Фірма "ПАрМ" якому належить 9% акцій ТОВ "ПОСЛУГИ КОГЕНЕРАЦІЇ" якому належить 0.1% акцій ТОВ "ФІРМА "ДЕВЕЛОПЕР" якому належить 13.7202% акцій ПАТ АКБ "АРКАДА"</p>

1	2	3	4	5	6	7	8	9
								<p>Контролер ТОВ "ІНФОРМАЦІЙНИЙ ПРОЕКТ 2014" якому належить 9% акцій ТОВ "Нові матеріали і технології в будівництві" який є контролером ТОВ "НМТ ІНВЕСТМЕНТС" (діє від свого імені за рахунок активів венчурного інвест.фонду "Патріот-Буд") якому належить 9% акцій ТОВ "ТОРГКОНТРАКТ" якому належить 9% акцій ТОВ "Фірма "ПАрМ" якому належить 9% акцій ТОВ "ПОСЛУГИ КОГЕНЕРАЦІЇ" якому належить 0.1% акцій ТОВ "ФІРМА "ДЕВЕЛОПЕР" якому належить 21.124% акцій ТОВ "КОМПАНІЯ РОЗВИТКУ БУДІВНИЦТВА" якому належить 49.387% акцій ПАТ АКБ "АРКАДА"</p> <p>Контролер ТОВ "ІНФОРМАЦІЙНИЙ ПРОЕКТ 2014" якому належить 9% акцій ТОВ "Нові матеріали і технології в будівництві" який є контролером ТОВ "НМТ ІНВЕСТМЕНТС" (діє від свого імені за рахунок активів венчурного інвест.фонду "Патріот-Буд") якому належить 9% акцій ТОВ "ТОРГКОНТРАКТ" якому належить 9% акцій ТОВ "Фірма "ПАрМ" якому належить 9.7% акцій ТОВ "Корпорація розвитку Київської області" якому належить 9% акцій ТОВ "ПОСЛУГИ КОГЕНЕРАЦІЇ" якому належить 0.1% акцій ТОВ "ФІРМА "ДЕВЕЛОПЕР" якому належить 13.7202% акцій ПАТ АКБ "АРКАДА"</p> <p>Контролер ТОВ "ІНФОРМАЦІЙНИЙ ПРОЕКТ 2014" якому належить 9% акцій ТОВ "Нові матеріали і технології в будівництві" який є контролером ТОВ "НМТ ІНВЕСТМЕНТС" (діє від свого імені за рахунок активів венчурного інвест.фонду "Патріот-Буд") якому належить 9% акцій ТОВ "ТОРГКОНТРАКТ" якому належить 9% акцій ТОВ "Фірма "ПАрМ" якому належить 9.7% акцій ТОВ "Корпорація розвитку Київської області" якому належить 9% акцій ТОВ "ПОСЛУГИ КОГЕНЕРАЦІЇ" якому належить 0.1% акцій ТОВ "ФІРМА "ДЕВЕЛОПЕР" якому належить 21.124% акцій ТОВ "КОМПАНІЯ РОЗВИТКУ БУДІВНИЦТВА" якому належить 49.387% акцій ПАТ АКБ "АРКАДА"</p> <p>Контролер ТОВ "ІНФОРМАЦІЙНИЙ ПРОЕКТ 2014" якому належить 9% акцій ТОВ "Нові матеріали і технології в будівництві" який є контролером ТОВ "НМТ ІНВЕСТМЕНТС" (діє від свого імені за рахунок активів венчурного інвест.фонду "Патріот-Буд") якому належить 9% акцій ТОВ "ТОРГКОНТРАКТ" якому належить 9.98% акцій ТОВ "ПРОМІНЬ-С" якому належить 8.38% акцій ТОВ "НОВІ БУДІВЕЛЬНІ МАТЕРІАЛИ" якому належить 6.0253% акцій ПАТ АКБ "АРКАДА"</p>

1	2	3	4	5	6	7	8	9
								<p>Контролер ТОВ "ІНФОРМАЦІЙНИЙ ПРОЕКТ 2014" якому належить 9% акцій ТОВ "Нові матеріали і технології в будівництві" який є контролером ТОВ "НМТ ІНВЕСТМЕНТС" (діє від свого імені за рахунок активів венчурного інвест.фонду "Патріот-Буд") якому належить 9% акцій ТОВ "ТОРГКОНТРАКТ" якому належить 9.98% акцій ТОВ "ПРОМІНЬ-С" якому належить 8.38% акцій ТОВ "НОВІ БУДІВЕЛЬНІ МАТЕРІАЛИ" якому належить 9.997% акцій ТОВ "ФІРМА "ДЕВЕЛОПЕР" якому належить 13.7202% акцій ПАТ АКБ "АРКАДА"</p> <p>Контролер ТОВ "ІНФОРМАЦІЙНИЙ ПРОЕКТ 2014" якому належить 9% акцій ТОВ "Нові матеріали і технології в будівництві" який є контролером ТОВ "НМТ ІНВЕСТМЕНТС" (діє від свого імені за рахунок активів венчурного інвест.фонду "Патріот-Буд") якому належить 9% акцій ТОВ "ТОРГКОНТРАКТ" якому належить 9.98% акцій ТОВ "ПРОМІНЬ-С" якому належить 8.38% акцій ТОВ "НОВІ БУДІВЕЛЬНІ МАТЕРІАЛИ" якому належить 9.997% акцій ТОВ "ФІРМА "ДЕВЕЛОПЕР" якому належить 21.124% акцій ТОВ "КОМПАНІЯ РОЗВИТКУ БУДІВНИЦТВА" якому належить 49.387% акцій ПАТ АКБ "АРКАДА"</p> <p>Контролер ТОВ "ІНФОРМАЦІЙНИЙ ПРОЕКТ 2014" якому належить 9% акцій ТОВ "Нові матеріали і технології в будівництві" який є контролером ТОВ "НМТ ІНВЕСТМЕНТС" (діє від свого імені за рахунок активів венчурного інвест.фонду "Патріот-Буд") якому належить 9% акцій ТОВ "ТОРГКОНТРАКТ" якому належить 9.98% акцій ТОВ "ПРОМІНЬ-С" якому належить 8.38% акцій ТОВ "НОВІ БУДІВЕЛЬНІ МАТЕРІАЛИ" якому належить 9% акцій ТОВ "ПОСЛУГИ КОГЕНЕРАЦІЇ" якому належить 0.1% акцій ТОВ "ФІРМА "ДЕВЕЛОПЕР" якому належить 13.7202% акцій ПАТ АКБ "АРКАДА"</p> <p>Контролер ТОВ "ІНФОРМАЦІЙНИЙ ПРОЕКТ 2014" якому належить 9% акцій ТОВ "Нові матеріали і технології в будівництві" який є контролером ТОВ "НМТ ІНВЕСТМЕНТС" (діє від свого імені за рахунок активів венчурного інвест.фонду "Патріот-Буд") якому належить 9% акцій ТОВ "ТОРГКОНТРАКТ" якому належить 9.98% акцій ТОВ "ПРОМІНЬ-С" якому належить 8.38% акцій ТОВ "НОВІ БУДІВЕЛЬНІ МАТЕРІАЛИ" якому належить 9% акцій ТОВ "ПОСЛУГИ КОГЕНЕРАЦІЇ" якому належить 0.1% акцій ТОВ "ФІРМА "ДЕВЕЛОПЕР" якому належить 21.124% акцій ТОВ "КОМПАНІЯ РОЗВИТКУ БУДІВНИЦТВА" якому належить 49.387% акцій ПАТ АКБ "АРКАДА"</p>

1	2	3	4	5	6	7	8	9
								<p>Контролер ТОВ "ІНФОРМАЦІЙНИЙ ПРОЕКТ 2014" якому належить 9% акцій ТОВ "Нові матеріали і технології в будівництві" який є контролером ТОВ "НМТ ІНВЕСТМЕНТС" (діє від свого імені за рахунок активів венчурного інвест.фонду "Патріот-Буд") якому належить 9% акцій ТОВ "ТОРГКОНТРАКТ" якому належить 9.98% акцій ТОВ "ПРОМІНЬ-С" якому належить 7.11% акцій ТОВ "КОМПАНІЯ РОЗВИТКУ БУДІВНИЦТВА" якому належить 49.387% акцій ПАТ АКБ "АРКАДА"</p> <p>Контролер ТОВ "ІНФОРМАЦІЙНИЙ ПРОЕКТ 2014" якому належить 9% акцій ТОВ "Нові матеріали і технології в будівництві" який є контролером ТОВ "НМТ ІНВЕСТМЕНТС" (діє від свого імені за рахунок активів венчурного інвест.фонду "Патріот-Буд") якому належить 9% акцій ТОВ "ТОРГКОНТРАКТ" якому належить 9.98% акцій ТОВ "ПРОМІНЬ-С" якому належить 9% акцій ТОВ "Фірма "ПАРМ" якому належить 0.0003% акцій ПАТ АКБ "АРКАДА"</p> <p>Контролер ТОВ "ІНФОРМАЦІЙНИЙ ПРОЕКТ 2014" якому належить 9% акцій ТОВ "Нові матеріали і технології в будівництві" який є контролером ТОВ "НМТ ІНВЕСТМЕНТС" (діє від свого імені за рахунок активів венчурного інвест.фонду "Патріот-Буд") якому належить 9% акцій ТОВ "ТОРГКОНТРАКТ" якому належить 9.98% акцій ТОВ "ПРОМІНЬ-С" якому належить 9% акцій ТОВ "Фірма "ПАРМ" якому належить 9.8899% акцій ТОВ "ФІРМА "ДЕВЕЛОПЕР" якому належить 13.7202% акцій ПАТ АКБ "АРКАДА"</p> <p>Контролер ТОВ "ІНФОРМАЦІЙНИЙ ПРОЕКТ 2014" якому належить 9% акцій ТОВ "Нові матеріали і технології в будівництві" який є контролером ТОВ "НМТ ІНВЕСТМЕНТС" (діє від свого імені за рахунок активів венчурного інвест.фонду "Патріот-Буд") якому належить 9% акцій ТОВ "ТОРГКОНТРАКТ" якому належить 9.98% акцій ТОВ "ПРОМІНЬ-С" якому належить 9% акцій ТОВ "Фірма "ПАРМ" якому належить 9.8899% акцій ТОВ "ФІРМА "ДЕВЕЛОПЕР" якому належить 21.124% акцій ТОВ "КОМПАНІЯ РОЗВИТКУ БУДІВНИЦТВА" якому належить 49.387% акцій ПАТ АКБ "АРКАДА"</p> <p>Контролер ТОВ "ІНФОРМАЦІЙНИЙ ПРОЕКТ 2014" якому належить 9% акцій ТОВ "Нові матеріали і технології в будівництві" який є контролером ТОВ "НМТ ІНВЕСТМЕНТС" (діє від свого імені за рахунок активів венчурного інвест.фонду "Патріот-Буд") якому належить 9% акцій ТОВ "ТОРГКОНТРАКТ" якому належить 9.98% акцій ТОВ "ПРОМІНЬ-С" якому належить 9% акцій ТОВ "Фірма "ПАРМ" якому належить 9% акцій ТОВ "ПОСЛУГИ КОГЕНЕРАЦІЇ" якому належить 0.1% акцій ТОВ "ФІРМА "ДЕВЕЛОПЕР" якому належить 13.7202% акцій ПАТ АКБ "АРКАДА"</p>

1	2	3	4	5	6	7	8	9
								<p>Контролер ТОВ "ІНФОРМАЦІЙНИЙ ПРОЕКТ 2014" якому належить 9% акцій ТОВ "Нові матеріали і технології в будівництві" який є контролером ТОВ "НМТ ІНВЕСТМЕНТС" (діє від свого імені за рахунок активів венчурного інвест.фонду "Патріот-Буд") якому належить 9% акцій ТОВ "ТОРГКОНТРАКТ" якому належить 9.98% акцій ТОВ "ПРОМІНЬ-С" якому належить 9% акцій ТОВ "Фірма "ПАРМ" якому належить 9% акцій ТОВ "ПОСЛУГИ КОГЕНЕРАЦІЇ" якому належить 0.1% акцій ТОВ "ФІРМА "ДЕВЕЛОПЕР" якому належить 21.124% акцій ТОВ "КОМПАНІЯ РОЗВИТКУ БУДІВНИЦТВА" якому належить 49.387% акцій ПАТ АКБ "АРКАДА"</p> <p>Контролер ТОВ "ІНФОРМАЦІЙНИЙ ПРОЕКТ 2014" якому належить 9% акцій ТОВ "Нові матеріали і технології в будівництві" який є контролером ТОВ "НМТ ІНВЕСТМЕНТС" (діє від свого імені за рахунок активів венчурного інвест.фонду "Патріот-Буд") якому належить 9% акцій ТОВ "ТОРГКОНТРАКТ" якому належить 9.98% акцій ТОВ "ПРОМІНЬ-С" якому належить 9% акцій ТОВ "Фірма "ПАРМ" якому належить 9.7% акцій ТОВ "Корпорація розвитку Київської області" якому належить 9% акцій ТОВ "ПОСЛУГИ КОГЕНЕРАЦІЇ" якому належить 0.1% акцій ТОВ "ФІРМА "ДЕВЕЛОПЕР" якому належить 13.7202% акцій ПАТ АКБ "АРКАДА"</p> <p>Контролер ТОВ "ІНФОРМАЦІЙНИЙ ПРОЕКТ 2014" якому належить 9% акцій ТОВ "Нові матеріали і технології в будівництві" який є контролером ТОВ "НМТ ІНВЕСТМЕНТС" (діє від свого імені за рахунок активів венчурного інвест.фонду "Патріот-Буд") якому належить 9% акцій ТОВ "ТОРГКОНТРАКТ" якому належить 9.98% акцій ТОВ "ПРОМІНЬ-С" якому належить 9% акцій ТОВ "Фірма "ПАРМ" якому належить 9.7% акцій ТОВ "Корпорація розвитку Київської області" якому належить 9% акцій ТОВ "ПОСЛУГИ КОГЕНЕРАЦІЇ" якому належить 0.1% акцій ТОВ "ФІРМА "ДЕВЕЛОПЕР" якому належить 21.124% акцій ТОВ "КОМПАНІЯ РОЗВИТКУ БУДІВНИЦТВА" якому належить 49.387% акцій ПАТ АКБ "АРКАДА"</p> <p>Контролер ТОВ "ІНФОРМАЦІЙНИЙ ПРОЕКТ 2014" якому належить 9% акцій ТОВ "Нові матеріали і технології в будівництві" який є контролером ТОВ "НМТ ІНВЕСТМЕНТС" (діє від свого імені за рахунок активів венчурного інвест.фонду "Патріот-Буд") якому належить 9% акцій ТОВ "ТОРГКОНТРАКТ" якому належить 9.98% акцій ТОВ "ПРОМІНЬ-С" якому належить 9% акцій ТОВ "Будівництво та реконструкція" якому належить 9.5% акцій ТОВ "ПОСЛУГИ КОГЕНЕРАЦІЇ" якому належить 0.1% акцій ТОВ "ФІРМА "ДЕВЕЛОПЕР" якому належить 13.7202% акцій ПАТ АКБ "АРКАДА"</p>

1	2	3	4	5	6	7	8	9
								<p>Контролер ТОВ "ІНФОРМАЦІЙНИЙ ПРОЕКТ 2014" якому належить 9% акцій ТОВ "Нові матеріали і технології в будівництві" який є контролером ТОВ "НМТ ІНВЕСТМЕНТС" (діє від свого імені за рахунок активів венчурного інвест.фонду "Патріот-Буд") якому належить 9% акцій ТОВ "ТОРГКОНТРАКТ" якому належить 9.98% акцій ТОВ "ПРОМІНЬ-С" якому належить 9% акцій ТОВ "Будівництво та реконструкція" якому належить 9.5% акцій ТОВ "ПОСЛУГИ КОГЕНЕРАЦІЇ" якому належить 0.1% акцій ТОВ "ФІРМА "ДЕВЕЛОПЕР" якому належить 21.124% акцій ТОВ "КОМПАНІЯ РОЗВИТКУ БУДІВНИЦТВА" якому належить 49.387% акцій ПАТ АКБ "АРКАДА"</p> <p>Контролер ТОВ "ІНФОРМАЦІЙНИЙ ПРОЕКТ 2014" якому належить 9% акцій ТОВ "Нові матеріали і технології в будівництві" який є контролером ТОВ "НМТ ІНВЕСТМЕНТС" (діє від свого імені за рахунок активів венчурного інвест.фонду "Патріот-Буд") якому належить 9% акцій ТОВ "ТОРГКОНТРАКТ" якому належить 9% акцій ТОВ "ПОСЛУГИ КОГЕНЕРАЦІЇ" якому належить 0.1% акцій ТОВ "ФІРМА "ДЕВЕЛОПЕР" якому належить 13.7202% акцій ПАТ АКБ "АРКАДА"</p> <p>Контролер ТОВ "ІНФОРМАЦІЙНИЙ ПРОЕКТ 2014" якому належить 9% акцій ТОВ "Нові матеріали і технології в будівництві" який є контролером ТОВ "НМТ ІНВЕСТМЕНТС" (діє від свого імені за рахунок активів венчурного інвест.фонду "Патріот-Буд") якому належить 9% акцій ТОВ "ТОРГКОНТРАКТ" якому належить 9% акцій ТОВ "ПОСЛУГИ КОГЕНЕРАЦІЇ" якому належить 0.1% акцій ТОВ "ФІРМА "ДЕВЕЛОПЕР" якому належить 21.124% акцій ТОВ "КОМПАНІЯ РОЗВИТКУ БУДІВНИЦТВА" якому належить 49.387% акцій ПАТ АКБ "АРКАДА"</p> <p>Контролер ТОВ "ІНФОРМАЦІЙНИЙ ПРОЕКТ 2014" якому належить 9% акцій ТОВ "Нові матеріали і технології в будівництві" який є контролером ТОВ "НМТ ІНВЕСТМЕНТС" (діє від свого імені за рахунок активів венчурного інвест.фонду "Патріот-Буд") який є контролером ТОВ "Оздоббудмеханізація" якому належить 9.5% акцій ТОВ "ПОСЛУГИ КОГЕНЕРАЦІЇ" якому належить 0.1% акцій ТОВ "ФІРМА "ДЕВЕЛОПЕР" якому належить 13.7202% акцій ПАТ АКБ "АРКАДА"</p> <p>Контролер ТОВ "ІНФОРМАЦІЙНИЙ ПРОЕКТ 2014" якому належить 9% акцій ТОВ "Нові матеріали і технології в будівництві" який є контролером ТОВ "НМТ ІНВЕСТМЕНТС" (діє від свого імені за рахунок активів венчурного інвест.фонду "Патріот-Буд") який є контролером ТОВ "Оздоббудмеханізація" якому належить 9.5% акцій ТОВ "ПОСЛУГИ КОГЕНЕРАЦІЇ" якому належить 0.1% акцій ТОВ "ФІРМА "ДЕВЕЛОПЕР" якому належить 21.124% акцій ТОВ "КОМПАНІЯ РОЗВИТКУ БУДІВНИЦТВА" якому належить 49.387% акцій ПАТ АКБ "АРКАДА"</p>

1	2	3	4	5	6	7	8	9
								<p>Контролер ТОВ "ІНФОРМАЦІЙНИЙ ПРОЕКТ 2014" якому належить 9% акцій ТОВ "Нові матеріали і технології в будівництві" якому належить 9% акцій ТОВ "ПОСЛУГИ КОГЕНЕРАЦІЇ" якому належить 0.1% акцій ТОВ "ФІРМА "ДЕВЕЛОПЕР" якому належить 13.7202% акцій ПАТ АКБ "АРКАДА"</p> <p>Контролер ТОВ "ІНФОРМАЦІЙНИЙ ПРОЕКТ 2014" якому належить 9% акцій ТОВ "Нові матеріали і технології в будівництві" якому належить 9% акцій ТОВ "ПОСЛУГИ КОГЕНЕРАЦІЇ" якому належить 0.1% акцій ТОВ "ФІРМА "ДЕВЕЛОПЕР" якому належить 21.124% акцій ТОВ "КОМПАНІЯ РОЗВИТКУ БУДІВНИЦТВА" якому належить 49.387% акцій ПАТ АКБ "АРКАДА"</p> <p>Контролер ТОВ "ІНФОРМАЦІЙНИЙ ПРОЕКТ 2014" якому належить 1.166% акцій ТОВ "БУДІВНИК 2010" якому належить 0.1% акцій ТОВ "НОВІ БУДІВЕЛЬНІ МАТЕРІАЛИ" якому належить 6.0253% акцій ПАТ АКБ "АРКАДА"</p> <p>Контролер ТОВ "ІНФОРМАЦІЙНИЙ ПРОЕКТ 2014" якому належить 1.166% акцій ТОВ "БУДІВНИК 2010" якому належить 0.1% акцій ТОВ "НОВІ БУДІВЕЛЬНІ МАТЕРІАЛИ" якому належить 9.997% акцій ТОВ "ФІРМА "ДЕВЕЛОПЕР" якому належить 13.7202% акцій ПАТ АКБ "АРКАДА"</p> <p>Контролер ТОВ "ІНФОРМАЦІЙНИЙ ПРОЕКТ 2014" якому належить 1.166% акцій ТОВ "БУДІВНИК 2010" якому належить 0.1% акцій ТОВ "НОВІ БУДІВЕЛЬНІ МАТЕРІАЛИ" якому належить 9.997% акцій ТОВ "ФІРМА "ДЕВЕЛОПЕР" якому належить 21.124% акцій ТОВ "КОМПАНІЯ РОЗВИТКУ БУДІВНИЦТВА" якому належить 49.387% акцій ПАТ АКБ "АРКАДА"</p> <p>Контролер ТОВ "ІНФОРМАЦІЙНИЙ ПРОЕКТ 2014" якому належить 1.166% акцій ТОВ "БУДІВНИК 2010" якому належить 0.1% акцій ТОВ "НОВІ БУДІВЕЛЬНІ МАТЕРІАЛИ" якому належить 9% акцій ТОВ "ПОСЛУГИ КОГЕНЕРАЦІЇ" якому належить 0.1% акцій ТОВ "ФІРМА "ДЕВЕЛОПЕР" якому належить 13.7202% акцій ПАТ АКБ "АРКАДА"</p> <p>Контролер ТОВ "ІНФОРМАЦІЙНИЙ ПРОЕКТ 2014" якому належить 1.166% акцій ТОВ "БУДІВНИК 2010" якому належить 0.1% акцій ТОВ "НОВІ БУДІВЕЛЬНІ МАТЕРІАЛИ" якому належить 9% акцій ТОВ "ПОСЛУГИ КОГЕНЕРАЦІЇ" якому належить 0.1% акцій ТОВ "ФІРМА "ДЕВЕЛОПЕР" якому належить 21.124% акцій ТОВ "КОМПАНІЯ РОЗВИТКУ БУДІВНИЦТВА" якому належить 49.387% акцій ПАТ АКБ "АРКАДА"</p> <p>Контролер ТОВ "ІНФОРМАЦІЙНИЙ ПРОЕКТ 2014" якому належить 1.166% акцій ТОВ "БУДІВНИК 2010" якому належить 9.98% акцій ТОВ "ПРОМІНЬ-С" якому належить 8.38% акцій ТОВ "НОВІ БУДІВЕЛЬНІ МАТЕРІАЛИ" якому належить 6.0253% акцій ПАТ АКБ "АРКАДА"</p>

1	2	3	4	5	6	7	8	9
								<p>Контролер ТОВ "ІНФОРМАЦІЙНИЙ ПРОЕКТ 2014" якому належить 1.166% акцій ТОВ "БУДІВНИК 2010" якому належить 9.98% акцій ТОВ "ПРОМІНЬ-С" якому належить 8.38% акцій ТОВ "НОВІ БУДІВЕЛЬНІ МАТЕРІАЛИ" якому належить 9.997% акцій ТОВ "ФІРМА "ДЕВЕЛОПЕР" якому належить 13.7202% акцій ПАТ АКБ "АРКАДА"</p> <p>Контролер ТОВ "ІНФОРМАЦІЙНИЙ ПРОЕКТ 2014" якому належить 1.166% акцій ТОВ "БУДІВНИК 2010" якому належить 9.98% акцій ТОВ "ПРОМІНЬ-С" якому належить 8.38% акцій ТОВ "НОВІ БУДІВЕЛЬНІ МАТЕРІАЛИ" якому належить 9.997% акцій ТОВ "ФІРМА "ДЕВЕЛОПЕР" якому належить 21.124% акцій ТОВ "КОМПАНІЯ РОЗВИТКУ БУДІВНИЦТВА" якому належить 49.387% акцій ПАТ АКБ "АРКАДА"</p> <p>Контролер ТОВ "ІНФОРМАЦІЙНИЙ ПРОЕКТ 2014" якому належить 1.166% акцій ТОВ "БУДІВНИК 2010" якому належить 9.98% акцій ТОВ "ПРОМІНЬ-С" якому належить 8.38% акцій ТОВ "НОВІ БУДІВЕЛЬНІ МАТЕРІАЛИ" якому належить 9% акцій ТОВ "ПОСЛУГИ КОГЕНЕРАЦІЇ" якому належить 0.1% акцій ТОВ "ФІРМА "ДЕВЕЛОПЕР" якому належить 13.7202% акцій ПАТ АКБ "АРКАДА"</p> <p>Контролер ТОВ "ІНФОРМАЦІЙНИЙ ПРОЕКТ 2014" якому належить 1.166% акцій ТОВ "БУДІВНИК 2010" якому належить 9.98% акцій ТОВ "ПРОМІНЬ-С" якому належить 8.38% акцій ТОВ "НОВІ БУДІВЕЛЬНІ МАТЕРІАЛИ" якому належить 9% акцій ТОВ "ПОСЛУГИ КОГЕНЕРАЦІЇ" якому належить 0.1% акцій ТОВ "ФІРМА "ДЕВЕЛОПЕР" якому належить 21.124% акцій ТОВ "КОМПАНІЯ РОЗВИТКУ БУДІВНИЦТВА" якому належить 49.387% акцій ПАТ АКБ "АРКАДА"</p> <p>Контролер ТОВ "ІНФОРМАЦІЙНИЙ ПРОЕКТ 2014" якому належить 1.166% акцій ТОВ "БУДІВНИК 2010" якому належить 9.98% акцій ТОВ "ПРОМІНЬ-С" якому належить 7.11% акцій ТОВ "КОМПАНІЯ РОЗВИТКУ БУДІВНИЦТВА" якому належить 49.387% акцій ПАТ АКБ "АРКАДА"</p> <p>Контролер ТОВ "ІНФОРМАЦІЙНИЙ ПРОЕКТ 2014" якому належить 1.166% акцій ТОВ "БУДІВНИК 2010" якому належить 9.98% акцій ТОВ "ПРОМІНЬ-С" якому належить 9% акцій ТОВ "Фірма "ПАрМ" якому належить 0.0003% акцій ПАТ АКБ "АРКАДА"</p> <p>Контролер ТОВ "ІНФОРМАЦІЙНИЙ ПРОЕКТ 2014" якому належить 1.166% акцій ТОВ "БУДІВНИК 2010" якому належить 9.98% акцій ТОВ "ПРОМІНЬ-С" якому належить 9% акцій ТОВ "Фірма "ПАрМ" якому належить 9.8899% акцій ТОВ "ФІРМА "ДЕВЕЛОПЕР" якому належить 13.7202% акцій ПАТ АКБ "АРКАДА"</p>

1	2	3	4	5	6	7	8	9
								<p>Контролер ТОВ "ІНФОРМАЦІЙНИЙ ПРОЕКТ 2014" якому належить 1.166% акцій ТОВ "БУДІВНИК 2010" якому належить 9.98% акцій ТОВ "ПРОМІНЬ-С" якому належить 9% акцій ТОВ "Фірма "ПАрМ" якому належить 9.8899% акцій ТОВ "ФІРМА "ДЕВЕЛОПЕР" якому належить 21.124% акцій ТОВ "КОМПАНІЯ РОЗВИТКУ БУДІВНИЦТВА" якому належить 49.387% акцій ПАТ АКБ "АРКАДА"</p> <p>Контролер ТОВ "ІНФОРМАЦІЙНИЙ ПРОЕКТ 2014" якому належить 1.166% акцій ТОВ "БУДІВНИК 2010" якому належить 9.98% акцій ТОВ "ПРОМІНЬ-С" якому належить 9% акцій ТОВ "Фірма "ПАрМ" якому належить 9% акцій ТОВ "ПОСЛУГИ КОГЕНЕРАЦІЇ" якому належить 0.1% акцій ТОВ "ФІРМА "ДЕВЕЛОПЕР" якому належить 13.7202% акцій ПАТ АКБ "АРКАДА"</p> <p>Контролер ТОВ "ІНФОРМАЦІЙНИЙ ПРОЕКТ 2014" якому належить 1.166% акцій ТОВ "БУДІВНИК 2010" якому належить 9.98% акцій ТОВ "ПРОМІНЬ-С" якому належить 9% акцій ТОВ "Фірма "ПАрМ" якому належить 9% акцій ТОВ "ПОСЛУГИ КОГЕНЕРАЦІЇ" якому належить 0.1% акцій ТОВ "ФІРМА "ДЕВЕЛОПЕР" якому належить 21.124% акцій ТОВ "КОМПАНІЯ РОЗВИТКУ БУДІВНИЦТВА" якому належить 49.387% акцій ПАТ АКБ "АРКАДА"</p> <p>Контролер ТОВ "ІНФОРМАЦІЙНИЙ ПРОЕКТ 2014" якому належить 1.166% акцій ТОВ "БУДІВНИК 2010" якому належить 9.98% акцій ТОВ "ПРОМІНЬ-С" якому належить 9% акцій ТОВ "Фірма "ПАрМ" якому належить 9.7% акцій ТОВ "Корпорація розвитку Київської області" якому належить 9% акцій ТОВ "ПОСЛУГИ КОГЕНЕРАЦІЇ" якому належить 0.1% акцій ТОВ "ФІРМА "ДЕВЕЛОПЕР" якому належить 13.7202% акцій ПАТ АКБ "АРКАДА"</p> <p>Контролер ТОВ "ІНФОРМАЦІЙНИЙ ПРОЕКТ 2014" якому належить 1.166% акцій ТОВ "БУДІВНИК 2010" якому належить 9.98% акцій ТОВ "ПРОМІНЬ-С" якому належить 9% акцій ТОВ "Фірма "ПАрМ" якому належить 9.7% акцій ТОВ "Корпорація розвитку Київської області" якому належить 9% акцій ТОВ "ПОСЛУГИ КОГЕНЕРАЦІЇ" якому належить 0.1% акцій ТОВ "ФІРМА "ДЕВЕЛОПЕР" якому належить 21.124% акцій ТОВ "КОМПАНІЯ РОЗВИТКУ БУДІВНИЦТВА" якому належить 49.387% акцій ПАТ АКБ "АРКАДА"</p> <p>Контролер ТОВ "ІНФОРМАЦІЙНИЙ ПРОЕКТ 2014" якому належить 1.166% акцій ТОВ "БУДІВНИК 2010" якому належить 9.98% акцій ТОВ "ПРОМІНЬ-С" якому належить 9% акцій ТОВ "Будівництво та реконструкція" якому належить 9.5% акцій ТОВ "ПОСЛУГИ КОГЕНЕРАЦІЇ" якому належить 0.1% акцій ТОВ "ФІРМА "ДЕВЕЛОПЕР" якому належить 13.7202% акцій ПАТ АКБ "АРКАДА"</p>

1	2	3	4	5	6	7	8	9
								<p>Контролер ТОВ "ІНФОРМАЦІЙНИЙ ПРОЕКТ 2014" якому належить 1.166% акцій ТОВ "БУДІВНИК 2010" якому належить 9.98% акцій ТОВ "ПРОМІНЬ-С" якому належить 9% акцій ТОВ "Будівництво та реконструкція" якому належить 9.5% акцій ТОВ "ПОСЛУГИ КОГЕНЕРАЦІЇ" якому належить 0.1% акцій ТОВ "ФІРМА "ДЕВЕЛОПЕР" якому належить 21.124% акцій ТОВ "КОМПАНІЯ РОЗВИТКУ БУДІВНИЦТВА" якому належить 49.387% акцій ПАТ АКБ "АРКАДА"</p> <p>Контролер ТОВ "ІНФОРМАЦІЙНИЙ ПРОЕКТ 2014" якому належить 1.166% акцій ТОВ "БУДІВНИК 2010" якому належить 9.7% акцій ТОВ "Корпорація розвитку Київської області" якому належить 9% акцій ТОВ "ПОСЛУГИ КОГЕНЕРАЦІЇ" якому належить 0.1% акцій ТОВ "ФІРМА "ДЕВЕЛОПЕР" якому належить 13.7202% акцій ПАТ АКБ "АРКАДА"</p> <p>Контролер ТОВ "ІНФОРМАЦІЙНИЙ ПРОЕКТ 2014" якому належить 1.166% акцій ТОВ "БУДІВНИК 2010" якому належить 9.7% акцій ТОВ "Корпорація розвитку Київської області" якому належить 9% акцій ТОВ "ПОСЛУГИ КОГЕНЕРАЦІЇ" якому належить 0.1% акцій ТОВ "ФІРМА "ДЕВЕЛОПЕР" якому належить 21.124% акцій ТОВ "КОМПАНІЯ РОЗВИТКУ БУДІВНИЦТВА" якому належить 49.387% акцій ПАТ АКБ "АРКАДА"</p> <p>Контролер ТОВ "ІНФОРМАЦІЙНИЙ ПРОЕКТ 2014" якому належить 1.166% акцій ТОВ "БУДІВНИК 2010" якому належить 9% акцій ТОВ "Будівництво та реконструкція" якому належить 9.5% акцій ТОВ "ПОСЛУГИ КОГЕНЕРАЦІЇ" якому належить 0.1% акцій ТОВ "ФІРМА "ДЕВЕЛОПЕР" якому належить 13.7202% акцій ПАТ АКБ "АРКАДА"</p> <p>Контролер ТОВ "ІНФОРМАЦІЙНИЙ ПРОЕКТ 2014" якому належить 1.166% акцій ТОВ "БУДІВНИК 2010" якому належить 9% акцій ТОВ "Будівництво та реконструкція" якому належить 9.5% акцій ТОВ "ПОСЛУГИ КОГЕНЕРАЦІЇ" якому належить 0.1% акцій ТОВ "ФІРМА "ДЕВЕЛОПЕР" якому належить 21.124% акцій ТОВ "КОМПАНІЯ РОЗВИТКУ БУДІВНИЦТВА" якому належить 49.387% акцій ПАТ АКБ "АРКАДА"</p> <p>Контролер ТОВ "ІНФОРМАЦІЙНИЙ ПРОЕКТ 2014" якому належить 0.18% акцій ТОВ "БУЧАНСЬКА БУДІВЕЛЬНА КОМПАНІЯ" якому належить 9% акцій ТОВ "ПОСЛУГИ КОГЕНЕРАЦІЇ" якому належить 0.1% акцій ТОВ "ФІРМА "ДЕВЕЛОПЕР" якому належить 13.7202% акцій ПАТ АКБ "АРКАДА"</p> <p>Контролер ТОВ "ІНФОРМАЦІЙНИЙ ПРОЕКТ 2014" якому належить 0.18% акцій ТОВ "БУЧАНСЬКА БУДІВЕЛЬНА КОМПАНІЯ" якому належить 9% акцій ТОВ "ПОСЛУГИ КОГЕНЕРАЦІЇ" якому належить 0.1% акцій ТОВ "ФІРМА "ДЕВЕЛОПЕР" якому належить 21.124% акцій ТОВ "КОМПАНІЯ РОЗВИТКУ БУДІВНИЦТВА" якому належить 49.387% акцій ПАТ АКБ "АРКАДА"</p>

1	2	3	4	5	6	7	8	9
44	Янченко Петро Васильович	ФО	Ні	УКРАЇНА, місто Київ	0,0000	0,5965	0,5965	<p>Через ТОВ "БУДМЕТКОНСТРУКЦІЇ" (частка 21%) якому належить 9.8899% акцій ТОВ "ФІРМА "ДЕВЕЛОПЕР" якому належить 13.7202% акцій ПАТ АКБ "АРКАДА"</p> <p>Через ТОВ "БУДМЕТКОНСТРУКЦІЇ" (частка 21%) якому належить 9.8899% акцій ТОВ "ФІРМА "ДЕВЕЛОПЕР" якому належить 21.124% акцій ТОВ "КОМПАНІЯ РОЗВИТКУ БУДІВНИЦТВА" якому належить 49.387% акцій ПАТ АКБ "АРКАДА"</p> <p>Через ТОВ "БУДМЕТКОНСТРУКЦІЇ" (частка 21%) який є контролером ТОВ "БУДІВНИК 2010" якому належить 0.1% акцій ТОВ "НОВІ БУДІВЕЛЬНІ МАТЕРІАЛИ" якому належить 6.0253% акцій ПАТ АКБ "АРКАДА"</p> <p>Через ТОВ "БУДМЕТКОНСТРУКЦІЇ" (частка 21%) який є контролером ТОВ "БУДІВНИК 2010" якому належить 0.1% акцій ТОВ "НОВІ БУДІВЕЛЬНІ МАТЕРІАЛИ" якому належить 9.997% акцій ТОВ "ФІРМА "ДЕВЕЛОПЕР" якому належить 13.7202% акцій ПАТ АКБ "АРКАДА"</p> <p>Через ТОВ "БУДМЕТКОНСТРУКЦІЇ" (частка 21%) який є контролером ТОВ "БУДІВНИК 2010" якому належить 0.1% акцій ТОВ "НОВІ БУДІВЕЛЬНІ МАТЕРІАЛИ" якому належить 9.997% акцій ТОВ "ФІРМА "ДЕВЕЛОПЕР" якому належить 21.124% акцій ТОВ "КОМПАНІЯ РОЗВИТКУ БУДІВНИЦТВА" якому належить 49.387% акцій ПАТ АКБ "АРКАДА"</p> <p>Через ТОВ "БУДМЕТКОНСТРУКЦІЇ" (частка 21%) який є контролером ТОВ "БУДІВНИК 2010" якому належить 0.1% акцій ТОВ "НОВІ БУДІВЕЛЬНІ МАТЕРІАЛИ" якому належить 9% акцій ТОВ "ПОСЛУГИ КОГЕНЕРАЦІЇ" якому належить 0.1% акцій ТОВ "ФІРМА "ДЕВЕЛОПЕР" якому належить 13.7202% акцій ПАТ АКБ "АРКАДА"</p> <p>Через ТОВ "БУДМЕТКОНСТРУКЦІЇ" (частка 21%) який є контролером ТОВ "БУДІВНИК 2010" якому належить 0.1% акцій ТОВ "НОВІ БУДІВЕЛЬНІ МАТЕРІАЛИ" якому належить 9% акцій ТОВ "ПОСЛУГИ КОГЕНЕРАЦІЇ" якому належить 0.1% акцій ТОВ "ФІРМА "ДЕВЕЛОПЕР" якому належить 21.124% акцій ТОВ "КОМПАНІЯ РОЗВИТКУ БУДІВНИЦТВА" якому належить 49.387% акцій ПАТ АКБ "АРКАДА"</p> <p>Через ТОВ "БУДМЕТКОНСТРУКЦІЇ" (частка 21%) який є контролером ТОВ "БУДІВНИК 2010" якому належить 9.98% акцій ТОВ "ПРОМІНЬ-С" якому належить 8.38% акцій ТОВ "НОВІ БУДІВЕЛЬНІ МАТЕРІАЛИ" якому належить 6.0253% акцій ПАТ АКБ "АРКАДА"</p> <p>Через ТОВ "БУДМЕТКОНСТРУКЦІЇ" (частка 21%) який є контролером ТОВ "БУДІВНИК 2010" якому належить 9.98% акцій ТОВ "ПРОМІНЬ-С" якому належить 8.38% акцій ТОВ "НОВІ БУДІВЕЛЬНІ МАТЕРІАЛИ" якому належить 9.997% акцій ТОВ "ФІРМА "ДЕВЕЛОПЕР" якому належить 13.7202% акцій ПАТ АКБ "АРКАДА"</p>

1	2	3	4	5	6	7	8	9
								<p>Через ТОВ "БУДМЕТКОНСТРУКЦІЇ" (частка 21%) який є контролером ТОВ "БУДІВНИК 2010" якому належить 9.98% акцій ТОВ "ПРОМІНЬ-С" якому належить 8.38% акцій ТОВ "НОВІ БУДІВЕЛЬНІ МАТЕРІАЛИ" якому належить 9.997% акцій ТОВ "ФІРМА "ДЕВЕЛОПЕР" якому належить 21.124% акцій ТОВ "КОМПАНІЯ РОЗВИТКУ БУДІВНИЦТВА" якому належить 49.387% акцій ПАТ АКБ "АРКАДА"</p> <p>Через ТОВ "БУДМЕТКОНСТРУКЦІЇ" (частка 21%) який є контролером ТОВ "БУДІВНИК 2010" якому належить 9.98% акцій ТОВ "ПРОМІНЬ-С" якому належить 8.38% акцій ТОВ "НОВІ БУДІВЕЛЬНІ МАТЕРІАЛИ" якому належить 9% акцій ТОВ "ПОСЛУГИ КОГЕНЕРАЦІЇ" якому належить 0.1% акцій ТОВ "ФІРМА "ДЕВЕЛОПЕР" якому належить 13.7202% акцій ПАТ АКБ "АРКАДА"</p> <p>Через ТОВ "БУДМЕТКОНСТРУКЦІЇ" (частка 21%) який є контролером ТОВ "БУДІВНИК 2010" якому належить 9.98% акцій ТОВ "ПРОМІНЬ-С" якому належить 8.38% акцій ТОВ "НОВІ БУДІВЕЛЬНІ МАТЕРІАЛИ" якому належить 9% акцій ТОВ "ПОСЛУГИ КОГЕНЕРАЦІЇ" якому належить 0.1% акцій ТОВ "ФІРМА "ДЕВЕЛОПЕР" якому належить 21.124% акцій ТОВ "КОМПАНІЯ РОЗВИТКУ БУДІВНИЦТВА" якому належить 49.387% акцій ПАТ АКБ "АРКАДА"</p> <p>Через ТОВ "БУДМЕТКОНСТРУКЦІЇ" (частка 21%) який є контролером ТОВ "БУДІВНИК 2010" якому належить 9.98% акцій ТОВ "ПРОМІНЬ-С" якому належить 7.11% акцій ТОВ "КОМПАНІЯ РОЗВИТКУ БУДІВНИЦТВА" якому належить 49.387% акцій ПАТ АКБ "АРКАДА"</p> <p>Через ТОВ "БУДМЕТКОНСТРУКЦІЇ" (частка 21%) який є контролером ТОВ "БУДІВНИК 2010" якому належить 9.98% акцій ТОВ "ПРОМІНЬ-С" якому належить 9% акцій ТОВ "Фірма "ПАрМ" якому належить 0.0003% акцій ПАТ АКБ "АРКАДА"</p> <p>Через ТОВ "БУДМЕТКОНСТРУКЦІЇ" (частка 21%) який є контролером ТОВ "БУДІВНИК 2010" якому належить 9.98% акцій ТОВ "ПРОМІНЬ-С" якому належить 9% акцій ТОВ "Фірма "ПАрМ" якому належить 9.8899% акцій ТОВ "ФІРМА "ДЕВЕЛОПЕР" якому належить 13.7202% акцій ПАТ АКБ "АРКАДА"</p> <p>Через ТОВ "БУДМЕТКОНСТРУКЦІЇ" (частка 21%) який є контролером ТОВ "БУДІВНИК 2010" якому належить 9.98% акцій ТОВ "ПРОМІНЬ-С" якому належить 9% акцій ТОВ "Фірма "ПАрМ" якому належить 9.8899% акцій ТОВ "ФІРМА "ДЕВЕЛОПЕР" якому належить 21.124% акцій ТОВ "КОМПАНІЯ РОЗВИТКУ БУДІВНИЦТВА" якому належить 49.387% акцій ПАТ АКБ "АРКАДА"</p>

1	2	3	4	5	6	7	8	9
								<p>Через ТОВ "БУДМЕТКОНСТРУКЦІЇ" (частка 21%) який є контролером ТОВ "БУДІВНИК 2010" якому належить 9.98% акцій ТОВ "ПРОМІНЬ-С" якому належить 9% акцій ТОВ "Фірма "ПАРМ" якому належить 9% акцій ТОВ "ПОСЛУГИ КОГЕНЕРАЦІЇ" якому належить 0.1% акцій ТОВ "ФІРМА "ДЕВЕЛОПЕР" якому належить 13.7202% акцій ПАТ АКБ "АРКАДА"</p> <p>Через ТОВ "БУДМЕТКОНСТРУКЦІЇ" (частка 21%) який є контролером ТОВ "БУДІВНИК 2010" якому належить 9.98% акцій ТОВ "ПРОМІНЬ-С" якому належить 9% акцій ТОВ "Фірма "ПАРМ" якому належить 9% акцій ТОВ "ПОСЛУГИ КОГЕНЕРАЦІЇ" якому належить 0.1% акцій ТОВ "ФІРМА "ДЕВЕЛОПЕР" якому належить 21.124% акцій ТОВ "КОМПАНІЯ РОЗВИТКУ БУДІВНИЦТВА" якому належить 49.387% акцій ПАТ АКБ "АРКАДА"</p> <p>Через ТОВ "БУДМЕТКОНСТРУКЦІЇ" (частка 21%) який є контролером ТОВ "БУДІВНИК 2010" якому належить 9.98% акцій ТОВ "ПРОМІНЬ-С" якому належить 9% акцій ТОВ "Фірма "ПАРМ" якому належить 9.7% акцій ТОВ "Корпорація розвитку Київської області" якому належить 9% акцій ТОВ "ПОСЛУГИ КОГЕНЕРАЦІЇ" якому належить 0.1% акцій ТОВ "ФІРМА "ДЕВЕЛОПЕР" якому належить 13.7202% акцій ПАТ АКБ "АРКАДА"</p> <p>Через ТОВ "БУДМЕТКОНСТРУКЦІЇ" (частка 21%) який є контролером ТОВ "БУДІВНИК 2010" якому належить 9.98% акцій ТОВ "ПРОМІНЬ-С" якому належить 9% акцій ТОВ "Фірма "ПАРМ" якому належить 9.7% акцій ТОВ "Корпорація розвитку Київської області" якому належить 9% акцій ТОВ "ПОСЛУГИ КОГЕНЕРАЦІЇ" якому належить 0.1% акцій ТОВ "ФІРМА "ДЕВЕЛОПЕР" якому належить 21.124% акцій ТОВ "КОМПАНІЯ РОЗВИТКУ БУДІВНИЦТВА" якому належить 49.387% акцій ПАТ АКБ "АРКАДА"</p> <p>Через ТОВ "БУДМЕТКОНСТРУКЦІЇ" (частка 21%) який є контролером ТОВ "БУДІВНИК 2010" якому належить 9.98% акцій ТОВ "ПРОМІНЬ-С" якому належить 9% акцій ТОВ "Будівництво та реконструкція" якому належить 9.5% акцій ТОВ "ПОСЛУГИ КОГЕНЕРАЦІЇ" якому належить 0.1% акцій ТОВ "ФІРМА "ДЕВЕЛОПЕР" якому належить 13.7202% акцій ПАТ АКБ "АРКАДА"</p> <p>Через ТОВ "БУДМЕТКОНСТРУКЦІЇ" (частка 21%) який є контролером ТОВ "БУДІВНИК 2010" якому належить 9.98% акцій ТОВ "ПРОМІНЬ-С" якому належить 9% акцій ТОВ "Будівництво та реконструкція" якому належить 9.5% акцій ТОВ "ПОСЛУГИ КОГЕНЕРАЦІЇ" якому належить 0.1% акцій ТОВ "ФІРМА "ДЕВЕЛОПЕР" якому належить 21.124% акцій ТОВ "КОМПАНІЯ РОЗВИТКУ БУДІВНИЦТВА" якому належить 49.387% акцій ПАТ АКБ "АРКАДА"</p>

1	2	3	4	5	6	7	8	9
								<p>Через ТОВ "БУДМЕТКОНСТРУКЦІЇ" (частка 21%) який є контролером ТОВ "БУДІВНИК 2010" якому належить 9.7% акцій ТОВ "Корпорація розвитку Київської області" якому належить 9% акцій ТОВ "ПОСЛУГИ КОГЕНЕРАЦІЇ" якому належить 0.1% акцій ТОВ "ФІРМА "ДЕВЕЛОПЕР" якому належить 13.7202% акцій ПАТ АКБ "АРКАДА"</p> <p>Через ТОВ "БУДМЕТКОНСТРУКЦІЇ" (частка 21%) який є контролером ТОВ "БУДІВНИК 2010" якому належить 9.7% акцій ТОВ "Корпорація розвитку Київської області" якому належить 9% акцій ТОВ "ПОСЛУГИ КОГЕНЕРАЦІЇ" якому належить 0.1% акцій ТОВ "ФІРМА "ДЕВЕЛОПЕР" якому належить 21.124% акцій ТОВ "КОМПАНІЯ РОЗВИТКУ БУДІВНИЦТВА" якому належить 49.387% акцій ПАТ АКБ "АРКАДА"</p> <p>Через ТОВ "БУДМЕТКОНСТРУКЦІЇ" (частка 21%) який є контролером ТОВ "БУДІВНИК 2010" якому належить 9% акцій ТОВ "Будівництво та реконструкція" якому належить 9.5% акцій ТОВ "ПОСЛУГИ КОГЕНЕРАЦІЇ" якому належить 0.1% акцій ТОВ "ФІРМА "ДЕВЕЛОПЕР" якому належить 13.7202% акцій ПАТ АКБ "АРКАДА"</p> <p>Через ТОВ "БУДМЕТКОНСТРУКЦІЇ" (частка 21%) який є контролером ТОВ "БУДІВНИК 2010" якому належить 9% акцій ТОВ "Будівництво та реконструкція" якому належить 9.5% акцій ТОВ "ПОСЛУГИ КОГЕНЕРАЦІЇ" якому належить 0.1% акцій ТОВ "ФІРМА "ДЕВЕЛОПЕР" якому належить 21.124% акцій ТОВ "КОМПАНІЯ РОЗВИТКУ БУДІВНИЦТВА" якому належить 49.387% акцій ПАТ АКБ "АРКАДА"</p> <p>Через ТОВ "БУДМЕТКОНСТРУКЦІЇ" (частка 21%) якому належить 8.763% акцій ТОВ "Оздоббудмеханізація" якому належить 9.5% акцій ТОВ "ПОСЛУГИ КОГЕНЕРАЦІЇ" якому належить 0.1% акцій ТОВ "ФІРМА "ДЕВЕЛОПЕР" якому належить 13.7202% акцій ПАТ АКБ "АРКАДА"</p> <p>Через ТОВ "БУДМЕТКОНСТРУКЦІЇ" (частка 21%) якому належить 8.763% акцій ТОВ "Оздоббудмеханізація" якому належить 9.5% акцій ТОВ "ПОСЛУГИ КОГЕНЕРАЦІЇ" якому належить 0.1% акцій ТОВ "ФІРМА "ДЕВЕЛОПЕР" якому належить 21.124% акцій ТОВ "КОМПАНІЯ РОЗВИТКУ БУДІВНИЦТВА" якому належить 49.387% акцій ПАТ АКБ "АРКАДА"</p>
45	Янченко Сергій Володимирович	ФО	Ні	УКРАЇНА, Київська область, місто Кагарлик	0,0000	0,5824	0,5824	<p>Через ТОВ "БудПроектКонсалтинг" (частка 20%) якому належить 5% акцій ТОВ "КОМПАНІЯ РОЗВИТКУ БУДІВНИЦТВА" якому належить 49.387% акцій ПАТ АКБ "АРКАДА"</p> <p>Через ТОВ "БудПроектКонсалтинг" (частка 20%) якому належить 9.98% акцій ТОВ "ПРОМІНЬ-С" якому належить 8.38% акцій ТОВ "НОВІ БУДІВЕЛЬНІ МАТЕРІАЛИ" якому належить 6.0253% акцій ПАТ АКБ "АРКАДА"</p>

1	2	3	4	5	6	7	8	9
								<p>Через ТОВ "БудПроектКонсалтинг" (частка 20%) якому належить 9.98% акцій ТОВ "ПРОМІНЬ-С" якому належить 8.38% акцій ТОВ "НОВІ БУДІВЕЛЬНІ МАТЕРІАЛИ" якому належить 9.997% акцій ТОВ "ФІРМА "ДЕВЕЛОПЕР" якому належить 13.7202% акцій ПАТ АКБ "АРКАДА"</p> <p>Через ТОВ "БудПроектКонсалтинг" (частка 20%) якому належить 9.98% акцій ТОВ "ПРОМІНЬ-С" якому належить 8.38% акцій ТОВ "НОВІ БУДІВЕЛЬНІ МАТЕРІАЛИ" якому належить 9.997% акцій ТОВ "ФІРМА "ДЕВЕЛОПЕР" якому належить 21.124% акцій ТОВ "КОМПАНІЯ РОЗВИТКУ БУДІВНИЦТВА" якому належить 49.387% акцій ПАТ АКБ "АРКАДА"</p> <p>Через ТОВ "БудПроектКонсалтинг" (частка 20%) якому належить 9.98% акцій ТОВ "ПРОМІНЬ-С" якому належить 8.38% акцій ТОВ "НОВІ БУДІВЕЛЬНІ МАТЕРІАЛИ" якому належить 9% акцій ТОВ "ПОСЛУГИ КОГЕНЕРАЦІЇ" якому належить 0.1% акцій ТОВ "ФІРМА "ДЕВЕЛОПЕР" якому належить 13.7202% акцій ПАТ АКБ "АРКАДА"</p> <p>Через ТОВ "БудПроектКонсалтинг" (частка 20%) якому належить 9.98% акцій ТОВ "ПРОМІНЬ-С" якому належить 8.38% акцій ТОВ "НОВІ БУДІВЕЛЬНІ МАТЕРІАЛИ" якому належить 9% акцій ТОВ "ПОСЛУГИ КОГЕНЕРАЦІЇ" якому належить 0.1% акцій ТОВ "ФІРМА "ДЕВЕЛОПЕР" якому належить 21.124% акцій ТОВ "КОМПАНІЯ РОЗВИТКУ БУДІВНИЦТВА" якому належить 49.387% акцій ПАТ АКБ "АРКАДА"</p> <p>Через ТОВ "БудПроектКонсалтинг" (частка 20%) якому належить 9.98% акцій ТОВ "ПРОМІНЬ-С" якому належить 7.11% акцій ТОВ "КОМПАНІЯ РОЗВИТКУ БУДІВНИЦТВА" якому належить 49.387% акцій ПАТ АКБ "АРКАДА"</p> <p>Через ТОВ "БудПроектКонсалтинг" (частка 20%) якому належить 9.98% акцій ТОВ "ПРОМІНЬ-С" якому належить 9% акцій ТОВ "Фірма "ПАрМ" якому належить 0.0003% акцій ПАТ АКБ "АРКАДА"</p> <p>Через ТОВ "БудПроектКонсалтинг" (частка 20%) якому належить 9.98% акцій ТОВ "ПРОМІНЬ-С" якому належить 9% акцій ТОВ "Фірма "ПАрМ" якому належить 9.8899% акцій ТОВ "ФІРМА "ДЕВЕЛОПЕР" якому належить 13.7202% акцій ПАТ АКБ "АРКАДА"</p> <p>Через ТОВ "БудПроектКонсалтинг" (частка 20%) якому належить 9.98% акцій ТОВ "ПРОМІНЬ-С" якому належить 9% акцій ТОВ "Фірма "ПАрМ" якому належить 9.8899% акцій ТОВ "ФІРМА "ДЕВЕЛОПЕР" якому належить 21.124% акцій ТОВ "КОМПАНІЯ РОЗВИТКУ БУДІВНИЦТВА" якому належить 49.387% акцій ПАТ АКБ "АРКАДА"</p>

1	2	3	4	5	6	7	8	9
								<p>Через ТОВ "БудПроектКонсалтинг" (частка 20%) якому належить 9.98% акцій ТОВ "ПРОМІНЬ-С" якому належить 9% акцій ТОВ "Фірма "ПАРМ" якому належить 9% акцій ТОВ "ПОСЛУГИ КОГЕНЕРАЦІЇ" якому належить 0.1% акцій ТОВ "ФІРМА "ДЕВЕЛОПЕР" якому належить 13.7202% акцій ПАТ АКБ "АРКАДА"</p> <p>Через ТОВ "БудПроектКонсалтинг" (частка 20%) якому належить 9.98% акцій ТОВ "ПРОМІНЬ-С" якому належить 9% акцій ТОВ "Фірма "ПАРМ" якому належить 9% акцій ТОВ "ПОСЛУГИ КОГЕНЕРАЦІЇ" якому належить 0.1% акцій ТОВ "ФІРМА "ДЕВЕЛОПЕР" якому належить 21.124% акцій ТОВ "КОМПАНІЯ РОЗВИТКУ БУДІВНИЦТВА" якому належить 49.387% акцій ПАТ АКБ "АРКАДА"</p> <p>Через ТОВ "БудПроектКонсалтинг" (частка 20%) якому належить 9.98% акцій ТОВ "ПРОМІНЬ-С" якому належить 9% акцій ТОВ "Фірма "ПАРМ" якому належить 9.7% акцій ТОВ "Корпорація розвитку Київської області" якому належить 9% акцій ТОВ "ПОСЛУГИ КОГЕНЕРАЦІЇ" якому належить 0.1% акцій ТОВ "ФІРМА "ДЕВЕЛОПЕР" якому належить 13.7202% акцій ПАТ АКБ "АРКАДА"</p> <p>Через ТОВ "БудПроектКонсалтинг" (частка 20%) якому належить 9.98% акцій ТОВ "ПРОМІНЬ-С" якому належить 9% акцій ТОВ "Фірма "ПАРМ" якому належить 9.7% акцій ТОВ "Корпорація розвитку Київської області" якому належить 9% акцій ТОВ "ПОСЛУГИ КОГЕНЕРАЦІЇ" якому належить 0.1% акцій ТОВ "ФІРМА "ДЕВЕЛОПЕР" якому належить 21.124% акцій ТОВ "КОМПАНІЯ РОЗВИТКУ БУДІВНИЦТВА" якому належить 49.387% акцій ПАТ АКБ "АРКАДА"</p> <p>Через ТОВ "БудПроектКонсалтинг" (частка 20%) якому належить 9.98% акцій ТОВ "ПРОМІНЬ-С" якому належить 9% акцій ТОВ "Будівництво та реконструкція" якому належить 9.5% акцій ТОВ "ПОСЛУГИ КОГЕНЕРАЦІЇ" якому належить 0.1% акцій ТОВ "ФІРМА "ДЕВЕЛОПЕР" якому належить 13.7202% акцій ПАТ АКБ "АРКАДА"</p> <p>Через ТОВ "БудПроектКонсалтинг" (частка 20%) якому належить 9.98% акцій ТОВ "ПРОМІНЬ-С" якому належить 9% акцій ТОВ "Будівництво та реконструкція" якому належить 9.5% акцій ТОВ "ПОСЛУГИ КОГЕНЕРАЦІЇ" якому належить 0.1% акцій ТОВ "ФІРМА "ДЕВЕЛОПЕР" якому належить 21.124% акцій ТОВ "КОМПАНІЯ РОЗВИТКУ БУДІВНИЦТВА" якому належить 49.387% акцій ПАТ АКБ "АРКАДА"</p>
46	Орешко Надія Борисівна	ФО	Ні	УКРАЇНА, місто Київ	0,0000	0,5824	0,5824	Через ТОВ "Будівництво та Інвестування" (частка 20%) якому належить 5% акцій ТОВ "КОМПАНІЯ РОЗВИТКУ БУДІВНИЦТВА" якому належить 49.387% акцій ПАТ АКБ "АРКАДА"

1	2	3	4	5	6	7	8	9
								<p>Через ТОВ "Будівництво та Інвестування" (частка 20%) якому належить 9.98% акцій ТОВ "ПРОМІНЬ-С" якому належить 8.38% акцій ТОВ "НОВІ БУДІВЕЛЬНІ МАТЕРІАЛИ" якому належить 6.0253% акцій ПАТ АКБ "АРКАДА"</p> <p>Через ТОВ "Будівництво та Інвестування" (частка 20%) якому належить 9.98% акцій ТОВ "ПРОМІНЬ-С" якому належить 8.38% акцій ТОВ "НОВІ БУДІВЕЛЬНІ МАТЕРІАЛИ" якому належить 9.997% акцій ТОВ "ФІРМА "ДЕВЕЛОПЕР" якому належить 13.7202% акцій ПАТ АКБ "АРКАДА"</p> <p>Через ТОВ "Будівництво та Інвестування" (частка 20%) якому належить 9.98% акцій ТОВ "ПРОМІНЬ-С" якому належить 8.38% акцій ТОВ "НОВІ БУДІВЕЛЬНІ МАТЕРІАЛИ" якому належить 9.997% акцій ТОВ "ФІРМА "ДЕВЕЛОПЕР" якому належить 21.124% акцій ТОВ "КОМПАНІЯ РОЗВИТКУ БУДІВНИЦТВА" якому належить 49.387% акцій ПАТ АКБ "АРКАДА"</p> <p>Через ТОВ "Будівництво та Інвестування" (частка 20%) якому належить 9.98% акцій ТОВ "ПРОМІНЬ-С" якому належить 8.38% акцій ТОВ "НОВІ БУДІВЕЛЬНІ МАТЕРІАЛИ" якому належить 9% акцій ТОВ "ПОСЛУГИ КОГЕНЕРАЦІЇ" якому належить 0.1% акцій ТОВ "ФІРМА "ДЕВЕЛОПЕР" якому належить 13.7202% акцій ПАТ АКБ "АРКАДА"</p> <p>Через ТОВ "Будівництво та Інвестування" (частка 20%) якому належить 9.98% акцій ТОВ "ПРОМІНЬ-С" якому належить 8.38% акцій ТОВ "НОВІ БУДІВЕЛЬНІ МАТЕРІАЛИ" якому належить 9% акцій ТОВ "ПОСЛУГИ КОГЕНЕРАЦІЇ" якому належить 0.1% акцій ТОВ "ФІРМА "ДЕВЕЛОПЕР" якому належить 21.124% акцій ТОВ "КОМПАНІЯ РОЗВИТКУ БУДІВНИЦТВА" якому належить 49.387% акцій ПАТ АКБ "АРКАДА"</p> <p>Через ТОВ "Будівництво та Інвестування" (частка 20%) якому належить 9.98% акцій ТОВ "ПРОМІНЬ-С" якому належить 7.11% акцій ТОВ "КОМПАНІЯ РОЗВИТКУ БУДІВНИЦТВА" якому належить 49.387% акцій ПАТ АКБ "АРКАДА"</p> <p>Через ТОВ "Будівництво та Інвестування" (частка 20%) якому належить 9.98% акцій ТОВ "ПРОМІНЬ-С" якому належить 9% акцій ТОВ "Фірма "ПАРМ" якому належить 0.0003% акцій ПАТ АКБ "АРКАДА"</p> <p>Через ТОВ "Будівництво та Інвестування" (частка 20%) якому належить 9.98% акцій ТОВ "ПРОМІНЬ-С" якому належить 9% акцій ТОВ "Фірма "ПАРМ" якому належить 9.8899% акцій ТОВ "ФІРМА "ДЕВЕЛОПЕР" якому належить 13.7202% акцій ПАТ АКБ "АРКАДА"</p> <p>Через ТОВ "Будівництво та Інвестування" (частка 20%) якому належить 9.98% акцій ТОВ "ПРОМІНЬ-С" якому належить 9% акцій ТОВ "Фірма "ПАРМ" якому належить 9.8899% акцій ТОВ "ФІРМА "ДЕВЕЛОПЕР" якому належить 21.124% акцій ТОВ "КОМПАНІЯ РОЗВИТКУ БУДІВНИЦТВА" якому належить 49.387% акцій ПАТ АКБ "АРКАДА"</p>

1	2	3	4	5	6	7	8	9
								<p>Через ТОВ "Будівництво та Інвестування" (частка 20%) якому належить 9.98% акцій ТОВ "ПРОМІНЬ-С" якому належить 9% акцій ТОВ "Фірма "ПАРМ" якому належить 9% акцій ТОВ "ПОСЛУГИ КОГЕНЕРАЦІЇ" якому належить 0.1% акцій ТОВ "ФІРМА "ДЕВЕЛОПЕР" якому належить 13.7202% акцій ПАТ АКБ "АРКАДА"</p> <p>Через ТОВ "Будівництво та Інвестування" (частка 20%) якому належить 9.98% акцій ТОВ "ПРОМІНЬ-С" якому належить 9% акцій ТОВ "Фірма "ПАРМ" якому належить 9% акцій ТОВ "ПОСЛУГИ КОГЕНЕРАЦІЇ" якому належить 0.1% акцій ТОВ "ФІРМА "ДЕВЕЛОПЕР" якому належить 21.124% акцій ТОВ "КОМПАНІЯ РОЗВИТКУ БУДІВНИЦТВА" якому належить 49.387% акцій ПАТ АКБ "АРКАДА"</p> <p>Через ТОВ "Будівництво та Інвестування" (частка 20%) якому належить 9.98% акцій ТОВ "ПРОМІНЬ-С" якому належить 9% акцій ТОВ "Фірма "ПАРМ" якому належить 9.7% акцій ТОВ "Корпорація розвитку Київської області" якому належить 9% акцій ТОВ "ПОСЛУГИ КОГЕНЕРАЦІЇ" якому належить 0.1% акцій ТОВ "ФІРМА "ДЕВЕЛОПЕР" якому належить 13.7202% акцій ПАТ АКБ "АРКАДА"</p> <p>Через ТОВ "Будівництво та Інвестування" (частка 20%) якому належить 9.98% акцій ТОВ "ПРОМІНЬ-С" якому належить 9% акцій ТОВ "Фірма "ПАРМ" якому належить 9.7% акцій ТОВ "Корпорація розвитку Київської області" якому належить 9% акцій ТОВ "ПОСЛУГИ КОГЕНЕРАЦІЇ" якому належить 0.1% акцій ТОВ "ФІРМА "ДЕВЕЛОПЕР" якому належить 21.124% акцій ТОВ "КОМПАНІЯ РОЗВИТКУ БУДІВНИЦТВА" якому належить 49.387% акцій ПАТ АКБ "АРКАДА"</p> <p>Через ТОВ "Будівництво та Інвестування" (частка 20%) якому належить 9.98% акцій ТОВ "ПРОМІНЬ-С" якому належить 9% акцій ТОВ "Будівництво та реконструкція" якому належить 9.5% акцій ТОВ "ПОСЛУГИ КОГЕНЕРАЦІЇ" якому належить 0.1% акцій ТОВ "ФІРМА "ДЕВЕЛОПЕР" якому належить 13.7202% акцій ПАТ АКБ "АРКАДА"</p> <p>Через ТОВ "Будівництво та Інвестування" (частка 20%) якому належить 9.98% акцій ТОВ "ПРОМІНЬ-С" якому належить 9% акцій ТОВ "Будівництво та реконструкція" якому належить 9.5% акцій ТОВ "ПОСЛУГИ КОГЕНЕРАЦІЇ" якому належить 0.1% акцій ТОВ "ФІРМА "ДЕВЕЛОПЕР" якому належить 21.124% акцій ТОВ "КОМПАНІЯ РОЗВИТКУ БУДІВНИЦТВА" якому належить 49.387% акцій ПАТ АКБ "АРКАДА"</p>
47	Сверток Наталія Миколаївна	ФО	Ні	УКРАЇНА, місто Київ	0,0000	0,5584	0,5584	Через ТОВ "Бориспіль-Інвест-Перспективи" (частка 22%) якому належить 5.139% акцій ТОВ "КОМПАНІЯ РОЗВИТКУ БУДІВНИЦТВА" якому належить 49.387% акцій ПАТ АКБ "АРКАДА"

1	2	3	4	5	6	7	8	9
48	Подгорний Володимир Миколайович	ФО	Ні	УКРАЇНА, Київська область, Обухівський район, село Григорівка	0,0000	0,5110	0,5110	<p>Контролер ТОВ "ТОРГ-БУД-ПАРТНЕР" якому належить 9.875% акцій ТОВ "БУДМЕТКОНСТРУКЦІЇ" якому належить 9.8899% акцій ТОВ "ФІРМА "ДЕВЕЛОПЕР" якому належить 13.7202% акцій ПАТ АКБ "АРКАДА"</p> <p>Контролер ТОВ "ТОРГ-БУД-ПАРТНЕР" якому належить 9.875% акцій ТОВ "БУДМЕТКОНСТРУКЦІЇ" якому належить 9.8899% акцій ТОВ "ФІРМА "ДЕВЕЛОПЕР" якому належить 21.124% акцій ТОВ "КОМПАНІЯ РОЗВИТКУ БУДІВНИЦТВА" якому належить 49.387% акцій ПАТ АКБ "АРКАДА"</p> <p>Контролер ТОВ "ТОРГ-БУД-ПАРТНЕР" якому належить 9.875% акцій ТОВ "БУДМЕТКОНСТРУКЦІЇ" який є контролером ТОВ "БУДІВНИК 2010" якому належить 0.1% акцій ТОВ "НОВІ БУДІВЕЛЬНІ МАТЕРІАЛИ" якому належить 6.0253% акцій ПАТ АКБ "АРКАДА"</p> <p>Контролер ТОВ "ТОРГ-БУД-ПАРТНЕР" якому належить 9.875% акцій ТОВ "БУДМЕТКОНСТРУКЦІЇ" який є контролером ТОВ "БУДІВНИК 2010" якому належить 0.1% акцій ТОВ "НОВІ БУДІВЕЛЬНІ МАТЕРІАЛИ" якому належить 9.997% акцій ТОВ "ФІРМА "ДЕВЕЛОПЕР" якому належить 13.7202% акцій ПАТ АКБ "АРКАДА"</p> <p>Контролер ТОВ "ТОРГ-БУД-ПАРТНЕР" якому належить 9.875% акцій ТОВ "БУДМЕТКОНСТРУКЦІЇ" який є контролером ТОВ "БУДІВНИК 2010" якому належить 0.1% акцій ТОВ "НОВІ БУДІВЕЛЬНІ МАТЕРІАЛИ" якому належить 9.997% акцій ТОВ "ФІРМА "ДЕВЕЛОПЕР" якому належить 13.7202% акцій ПАТ АКБ "АРКАДА"</p> <p>Контролер ТОВ "ТОРГ-БУД-ПАРТНЕР" якому належить 9.875% акцій ТОВ "БУДМЕТКОНСТРУКЦІЇ" який є контролером ТОВ "БУДІВНИК 2010" якому належить 0.1% акцій ТОВ "НОВІ БУДІВЕЛЬНІ МАТЕРІАЛИ" якому належить 9% акцій ТОВ "ПОСЛУГИ КОГЕНЕРАЦІЇ" якому належить 0.1% акцій ТОВ "ФІРМА "ДЕВЕЛОПЕР" якому належить 13.7202% акцій ПАТ АКБ "АРКАДА"</p> <p>Контролер ТОВ "ТОРГ-БУД-ПАРТНЕР" якому належить 9.875% акцій ТОВ "БУДМЕТКОНСТРУКЦІЇ" який є контролером ТОВ "БУДІВНИК 2010" якому належить 0.1% акцій ТОВ "НОВІ БУДІВЕЛЬНІ МАТЕРІАЛИ" якому належить 9% акцій ТОВ "ПОСЛУГИ КОГЕНЕРАЦІЇ" якому належить 0.1% акцій ТОВ "ФІРМА "ДЕВЕЛОПЕР" якому належить 21.124% акцій ТОВ "КОМПАНІЯ РОЗВИТКУ БУДІВНИЦТВА" якому належить 49.387% акцій ПАТ АКБ "АРКАДА"</p> <p>Контролер ТОВ "ТОРГ-БУД-ПАРТНЕР" якому належить 9.875% акцій ТОВ "БУДМЕТКОНСТРУКЦІЇ" який є контролером ТОВ "БУДІВНИК 2010" якому належить 9.98% акцій ТОВ "ПРОМІНЬ-С" якому належить 8.38% акцій ТОВ "НОВІ БУДІВЕЛЬНІ МАТЕРІАЛИ" якому належить 6.0253% акцій ПАТ АКБ "АРКАДА"</p>

1	2	3	4	5	6	7	8	9
								<p>Контролер ТОВ "ТОРГ-БУД-ПАРТНЕР" якому належить 9.875% акцій ТОВ "БУДМЕТКОНСТРУКЦІЇ" який є контролером ТОВ "БУДІВНИК 2010" якому належить 9.98% акцій ТОВ "ПРОМІНЬ-С" якому належить 8.38% акцій ТОВ "НОВІ БУДІВЕЛЬНІ МАТЕРІАЛИ" якому належить 9.997% акцій ТОВ "ФІРМА "ДЕВЕЛОПЕР" якому належить 13.7202% акцій ПАТ АКБ "АРКАДА"</p> <p>Контролер ТОВ "ТОРГ-БУД-ПАРТНЕР" якому належить 9.875% акцій ТОВ "БУДМЕТКОНСТРУКЦІЇ" який є контролером ТОВ "БУДІВНИК 2010" якому належить 9.98% акцій ТОВ "ПРОМІНЬ-С" якому належить 8.38% акцій ТОВ "НОВІ БУДІВЕЛЬНІ МАТЕРІАЛИ" якому належить 9.997% акцій ТОВ "ФІРМА "ДЕВЕЛОПЕР" якому належить 21.124% акцій ТОВ "КОМПАНІЯ РОЗВИТКУ БУДІВНИЦТВА" якому належить 49.387% акцій ПАТ АКБ "АРКАДА"</p> <p>Контролер ТОВ "ТОРГ-БУД-ПАРТНЕР" якому належить 9.875% акцій ТОВ "БУДМЕТКОНСТРУКЦІЇ" який є контролером ТОВ "БУДІВНИК 2010" якому належить 9.98% акцій ТОВ "ПРОМІНЬ-С" якому належить 8.38% акцій ТОВ "НОВІ БУДІВЕЛЬНІ МАТЕРІАЛИ" якому належить 9% акцій ТОВ "ПОСЛУГИ КОГЕНЕРАЦІЇ" якому належить 0.1% акцій ТОВ "ФІРМА "ДЕВЕЛОПЕР" якому належить 13.7202% акцій ПАТ АКБ "АРКАДА"</p> <p>Контролер ТОВ "ТОРГ-БУД-ПАРТНЕР" якому належить 9.875% акцій ТОВ "БУДМЕТКОНСТРУКЦІЇ" який є контролером ТОВ "БУДІВНИК 2010" якому належить 9.98% акцій ТОВ "ПРОМІНЬ-С" якому належить 8.38% акцій ТОВ "НОВІ БУДІВЕЛЬНІ МАТЕРІАЛИ" якому належить 9% акцій ТОВ "ПОСЛУГИ КОГЕНЕРАЦІЇ" якому належить 0.1% акцій ТОВ "ФІРМА "ДЕВЕЛОПЕР" якому належить 21.124% акцій ТОВ "КОМПАНІЯ РОЗВИТКУ БУДІВНИЦТВА" якому належить 49.387% акцій ПАТ АКБ "АРКАДА"</p> <p>Контролер ТОВ "ТОРГ-БУД-ПАРТНЕР" якому належить 9.875% акцій ТОВ "БУДМЕТКОНСТРУКЦІЇ" який є контролером ТОВ "БУДІВНИК 2010" якому належить 9.98% акцій ТОВ "ПРОМІНЬ-С" якому належить 7.11% акцій ТОВ "КОМПАНІЯ РОЗВИТКУ БУДІВНИЦТВА" якому належить 49.387% акцій ПАТ АКБ "АРКАДА"</p> <p>Контролер ТОВ "ТОРГ-БУД-ПАРТНЕР" якому належить 9.875% акцій ТОВ "БУДМЕТКОНСТРУКЦІЇ" який є контролером ТОВ "БУДІВНИК 2010" якому належить 9.98% акцій ТОВ "ПРОМІНЬ-С" якому належить 9% акцій ТОВ "Фірма "ПАРМ" якому належить 0.0003% акцій ПАТ АКБ "АРКАДА"</p>

1	2	3	4	5	6	7	8	9
								<p>Контролер ТОВ "ТОРГ-БУД-ПАРТНЕР" якому належить 9.875% акцій ТОВ "БУДМЕТКОНСТРУКЦІЇ" який є контролером ТОВ "БУДІВНИК 2010" якому належить 9.98% акцій ТОВ "ПРОМІНЬ-С" якому належить 9% акцій ТОВ "Фірма "ПАРМ" якому належить 9.8899% акцій ТОВ "ФІРМА "ДЕВЕЛОПЕР" якому належить 13.7202% акцій ПАТ АКБ "АРКАДА"</p> <p>Контролер ТОВ "ТОРГ-БУД-ПАРТНЕР" якому належить 9.875% акцій ТОВ "БУДМЕТКОНСТРУКЦІЇ" який є контролером ТОВ "БУДІВНИК 2010" якому належить 9.98% акцій ТОВ "ПРОМІНЬ-С" якому належить 9% акцій ТОВ "Фірма "ПАРМ" якому належить 9.8899% акцій ТОВ "ФІРМА "ДЕВЕЛОПЕР" якому належить 21.124% акцій ТОВ "КОМПАНІЯ РОЗВИТКУ БУДІВНИЦТВА" якому належить 49.387% акцій ПАТ АКБ "АРКАДА"</p> <p>Контролер ТОВ "ТОРГ-БУД-ПАРТНЕР" якому належить 9.875% акцій ТОВ "БУДМЕТКОНСТРУКЦІЇ" який є контролером ТОВ "БУДІВНИК 2010" якому належить 9.98% акцій ТОВ "ПРОМІНЬ-С" якому належить 9% акцій ТОВ "Фірма "ПАРМ" якому належить 9% акцій ТОВ "ПОСЛУГИ КОГЕНЕРАЦІЇ" якому належить 0.1% акцій ТОВ "ФІРМА "ДЕВЕЛОПЕР" якому належить 13.7202% акцій ПАТ АКБ "АРКАДА"</p> <p>Контролер ТОВ "ТОРГ-БУД-ПАРТНЕР" якому належить 9.875% акцій ТОВ "БУДМЕТКОНСТРУКЦІЇ" який є контролером ТОВ "БУДІВНИК 2010" якому належить 9.98% акцій ТОВ "ПРОМІНЬ-С" якому належить 9% акцій ТОВ "Фірма "ПАРМ" якому належить 9% акцій ТОВ "ПОСЛУГИ КОГЕНЕРАЦІЇ" якому належить 0.1% акцій ТОВ "ФІРМА "ДЕВЕЛОПЕР" якому належить 21.124% акцій ТОВ "КОМПАНІЯ РОЗВИТКУ БУДІВНИЦТВА" якому належить 49.387% акцій ПАТ АКБ "АРКАДА"</p> <p>Контролер ТОВ "ТОРГ-БУД-ПАРТНЕР" якому належить 9.875% акцій ТОВ "БУДМЕТКОНСТРУКЦІЇ" який є контролером ТОВ "БУДІВНИК 2010" якому належить 9.98% акцій ТОВ "ПРОМІНЬ-С" якому належить 9% акцій ТОВ "Фірма "ПАРМ" якому належить 9.7% акцій ТОВ "Корпорація розвитку Київської області" якому належить 9% акцій ТОВ "ПОСЛУГИ КОГЕНЕРАЦІЇ" якому належить 0.1% акцій ТОВ "ФІРМА "ДЕВЕЛОПЕР" якому належить 13.7202% акцій ПАТ АКБ "АРКАДА"</p>

1	2	3	4	5	6	7	8	9
								<p>Контролер ТОВ "ТОРГ-БУД-ПАРТНЕР" якому належить 9.875% акцій ТОВ "БУДМЕТКОНСТРУКЦІЇ" який є контролером ТОВ "БУДІВНИК 2010" якому належить 9.98% акцій ТОВ "ПРОМІНЬ-С" якому належить 9% акцій ТОВ "Фірма "ПАРМ" якому належить 9.7% акцій ТОВ "Корпорація розвитку Київської області" якому належить 9% акцій ТОВ "ПОСЛУГИ КОГЕНЕРАЦІЇ" якому належить 0.1% акцій ТОВ "ФІРМА "ДЕВЕЛОПЕР" якому належить 21.124% акцій ТОВ "КОМПАНІЯ РОЗВИТКУ БУДІВНИЦТВА" якому належить 49.387% акцій ПАТ АКБ "АРКАДА"</p> <p>Контролер ТОВ "ТОРГ-БУД-ПАРТНЕР" якому належить 9.875% акцій ТОВ "БУДМЕТКОНСТРУКЦІЇ" який є контролером ТОВ "БУДІВНИК 2010" якому належить 9.98% акцій ТОВ "ПРОМІНЬ-С" якому належить 9% акцій ТОВ "Будівництво та реконструкція" якому належить 9.5% акцій ТОВ "ПОСЛУГИ КОГЕНЕРАЦІЇ" якому належить 0.1% акцій ТОВ "ФІРМА "ДЕВЕЛОПЕР" якому належить 13.7202% акцій ПАТ АКБ "АРКАДА"</p> <p>Контролер ТОВ "ТОРГ-БУД-ПАРТНЕР" якому належить 9.875% акцій ТОВ "БУДМЕТКОНСТРУКЦІЇ" який є контролером ТОВ "БУДІВНИК 2010" якому належить 9.98% акцій ТОВ "ПРОМІНЬ-С" якому належить 9% акцій ТОВ "Будівництво та реконструкція" якому належить 9.5% акцій ТОВ "ПОСЛУГИ КОГЕНЕРАЦІЇ" якому належить 0.1% акцій ТОВ "ФІРМА "ДЕВЕЛОПЕР" якому належить 21.124% акцій ТОВ "КОМПАНІЯ РОЗВИТКУ БУДІВНИЦТВА" якому належить 49.387% акцій ПАТ АКБ "АРКАДА"</p> <p>Контролер ТОВ "ТОРГ-БУД-ПАРТНЕР" якому належить 9.875% акцій ТОВ "БУДМЕТКОНСТРУКЦІЇ" який є контролером ТОВ "БУДІВНИК 2010" якому належить 9.7% акцій ТОВ "Корпорація розвитку Київської області" якому належить 9% акцій ТОВ "ПОСЛУГИ КОГЕНЕРАЦІЇ" якому належить 0.1% акцій ТОВ "ФІРМА "ДЕВЕЛОПЕР" якому належить 13.7202% акцій ПАТ АКБ "АРКАДА"</p> <p>Контролер ТОВ "ТОРГ-БУД-ПАРТНЕР" якому належить 9.875% акцій ТОВ "БУДМЕТКОНСТРУКЦІЇ" який є контролером ТОВ "БУДІВНИК 2010" якому належить 9.7% акцій ТОВ "Корпорація розвитку Київської області" якому належить 9% акцій ТОВ "ПОСЛУГИ КОГЕНЕРАЦІЇ" якому належить 0.1% акцій ТОВ "ФІРМА "ДЕВЕЛОПЕР" якому належить 21.124% акцій ТОВ "КОМПАНІЯ РОЗВИТКУ БУДІВНИЦТВА" якому належить 49.387% акцій ПАТ АКБ "АРКАДА"</p>

1	2	3	4	5	6	7	8	9
								<p>Контролер ТОВ "ТОРГ-БУД-ПАРТНЕР" якому належить 9.875% акцій ТОВ "БУДМЕТКОНСТРУКЦІЇ" який є контролером ТОВ "БУДІВНИК 2010" якому належить 9% акцій ТОВ "Будівництво та реконструкція" якому належить 9.5% акцій ТОВ "ПОСЛУГИ КОГЕНЕРАЦІЇ" якому належить 0.1% акцій ТОВ "ФІРМА "ДЕВЕЛОПЕР" якому належить 13.7202% акцій ПАТ АКБ "АРКАДА"</p> <p>Контролер ТОВ "ТОРГ-БУД-ПАРТНЕР" якому належить 9.875% акцій ТОВ "БУДМЕТКОНСТРУКЦІЇ" який є контролером ТОВ "БУДІВНИК 2010" якому належить 9% акцій ТОВ "Будівництво та реконструкція" якому належить 9.5% акцій ТОВ "ПОСЛУГИ КОГЕНЕРАЦІЇ" якому належить 0.1% акцій ТОВ "ФІРМА "ДЕВЕЛОПЕР" якому належить 21.124% акцій ТОВ "КОМПАНІЯ РОЗВИТКУ БУДІВНИЦТВА" якому належить 49.387% акцій ПАТ АКБ "АРКАДА"</p> <p>Контролер ТОВ "ТОРГ-БУД-ПАРТНЕР" якому належить 9.875% акцій ТОВ "БУДМЕТКОНСТРУКЦІЇ" якому належить 8.763% акцій ТОВ "Оздоббудмеханізація" якому належить 9.5% акцій ТОВ "ПОСЛУГИ КОГЕНЕРАЦІЇ" якому належить 0.1% акцій ТОВ "ФІРМА "ДЕВЕЛОПЕР" якому належить 13.7202% акцій ПАТ АКБ "АРКАДА"</p> <p>Контролер ТОВ "ТОРГ-БУД-ПАРТНЕР" якому належить 9.875% акцій ТОВ "БУДМЕТКОНСТРУКЦІЇ" якому належить 8.763% акцій ТОВ "Оздоббудмеханізація" якому належить 9.5% акцій ТОВ "ПОСЛУГИ КОГЕНЕРАЦІЇ" якому належить 0.1% акцій ТОВ "ФІРМА "ДЕВЕЛОПЕР" якому належить 21.124% акцій ТОВ "КОМПАНІЯ РОЗВИТКУ БУДІВНИЦТВА" якому належить 49.387% акцій ПАТ АКБ "АРКАДА"</p> <p>Контролер ТОВ "ТОРГ-БУД-ПАРТНЕР" якому належить 9% акцій ТОВ "КОМПАНІЯ ДЕЦЕНТРАЛІЗОВАНИХ ЕНЕРГЕТИЧНИХ СИСТЕМ" якому належить 5.183% акцій ТОВ "КОМПАНІЯ РОЗВИТКУ БУДІВНИЦТВА" якому належить 49.387% акцій ПАТ АКБ "АРКАДА"</p> <p>Контролер ТОВ "ТОРГ-БУД-ПАРТНЕР" якому належить 9% акцій ТОВ "КОМПАНІЯ ДЕЦЕНТРАЛІЗОВАНИХ ЕНЕРГЕТИЧНИХ СИСТЕМ" якому належить 9% акцій ТОВ "ПОСЛУГИ КОГЕНЕРАЦІЇ" якому належить 0.1% акцій ТОВ "ФІРМА "ДЕВЕЛОПЕР" якому належить 13.7202% акцій ПАТ АКБ "АРКАДА"</p> <p>Контролер ТОВ "ТОРГ-БУД-ПАРТНЕР" якому належить 9% акцій ТОВ "КОМПАНІЯ ДЕЦЕНТРАЛІЗОВАНИХ ЕНЕРГЕТИЧНИХ СИСТЕМ" якому належить 9% акцій ТОВ "ПОСЛУГИ КОГЕНЕРАЦІЇ" якому належить 0.1% акцій ТОВ "ФІРМА "ДЕВЕЛОПЕР" якому належить 21.124% акцій ТОВ "КОМПАНІЯ РОЗВИТКУ БУДІВНИЦТВА" якому належить 49.387% акцій ПАТ АКБ "АРКАДА"</p>
49	Шарова Наталія Юріївна	ФО	Ні	УКРАЇНА, місто Київ	0,0630	0,0000	0,0630	Акціонер ПАТ АКБ "АРКАДА" (частка 0.063%)

1	2	3	4	5	6	7	8	9
50	Левшинова Людмила Геннадіївна	ФО	Ні	УКРАЇНА, місто Київ	0,0000	0,0013	0,0013	<p>Через ТОВ "ТОРГКОНТРАКТ" (частка 0.02%) якому належить 9.9828% акцій ТОВ "ФІРМА "ДЕВЕЛОПЕР" якому належить 13.7202% акцій ПАТ АКБ "АРКАДА"</p> <p>Через ТОВ "ТОРГКОНТРАКТ" (частка 0.02%) якому належить 9.9828% акцій ТОВ "ФІРМА "ДЕВЕЛОПЕР" якому належить 21.124% акцій ТОВ "КОМПАНІЯ РОЗВИТКУ БУДІВНИЦТВА" якому належить 49.387% акцій ПАТ АКБ "АРКАДА"</p> <p>Через ТОВ "ТОРГКОНТРАКТ" (частка 0.02%) якому належить 7.377% акцій ТОВ "КОМПАНІЯ РОЗВИТКУ БУДІВНИЦТВА" якому належить 49.387% акцій ПАТ АКБ "АРКАДА"</p> <p>Через ТОВ "ТОРГКОНТРАКТ" (частка 0.02%) якому належить 9% акцій ТОВ "Фірма "ПАРМ" якому належить 0.0003% акцій ПАТ АКБ "АРКАДА"</p> <p>Через ТОВ "ТОРГКОНТРАКТ" (частка 0.02%) якому належить 9% акцій ТОВ "Фірма "ПАРМ" якому належить 9.8899% акцій ТОВ "ФІРМА "ДЕВЕЛОПЕР" якому належить 13.7202% акцій ПАТ АКБ "АРКАДА"</p> <p>Через ТОВ "ТОРГКОНТРАКТ" (частка 0.02%) якому належить 9% акцій ТОВ "Фірма "ПАРМ" якому належить 9.8899% акцій ТОВ "ФІРМА "ДЕВЕЛОПЕР" якому належить 21.124% акцій ТОВ "КОМПАНІЯ РОЗВИТКУ БУДІВНИЦТВА" якому належить 49.387% акцій ПАТ АКБ "АРКАДА"</p> <p>Через ТОВ "ТОРГКОНТРАКТ" (частка 0.02%) якому належить 9% акцій ТОВ "Фірма "ПАРМ" якому належить 9% акцій ТОВ "ПОСЛУГИ КОГЕНЕРАЦІЇ" якому належить 0.1% акцій ТОВ "ФІРМА "ДЕВЕЛОПЕР" якому належить 13.7202% акцій ПАТ АКБ "АРКАДА"</p> <p>Через ТОВ "ТОРГКОНТРАКТ" (частка 0.02%) якому належить 9% акцій ТОВ "Фірма "ПАРМ" якому належить 9% акцій ТОВ "ПОСЛУГИ КОГЕНЕРАЦІЇ" якому належить 0.1% акцій ТОВ "ФІРМА "ДЕВЕЛОПЕР" якому належить 21.124% акцій ТОВ "КОМПАНІЯ РОЗВИТКУ БУДІВНИЦТВА" якому належить 49.387% акцій ПАТ АКБ "АРКАДА"</p> <p>Через ТОВ "ТОРГКОНТРАКТ" (частка 0.02%) якому належить 9% акцій ТОВ "Фірма "ПАРМ" якому належить 9.7% акцій ТОВ "Корпорація розвитку Київської області" якому належить 9% акцій ТОВ "ПОСЛУГИ КОГЕНЕРАЦІЇ" якому належить 0.1% акцій ТОВ "ФІРМА "ДЕВЕЛОПЕР" якому належить 13.7202% акцій ПАТ АКБ "АРКАДА"</p>

1	2	3	4	5	6	7	8	9
								<p>Через ТОВ "ТОРГКОНТРАКТ" (частка 0.02%) якому належить 9% акцій ТОВ "Фірма "ПАРМ" якому належить 9.7% акцій ТОВ "Корпорація розвитку Київської області" якому належить 9% акцій ТОВ "ПОСЛУГИ КОГЕНЕРАЦІЇ" якому належить 0.1% акцій ТОВ "ФІРМА "ДЕВЕЛОПЕР" якому належить 21.124% акцій ТОВ "КОМПАНІЯ РОЗВИТКУ БУДІВНИЦТВА" якому належить 49.387% акцій ПАТ АКБ "АРКАДА"</p> <p>Через ТОВ "ТОРГКОНТРАКТ" (частка 0.02%) якому належить 9.98% акцій ТОВ "ПРОМІНЬ-С" якому належить 8.38% акцій ТОВ "НОВІ БУДІВЕЛЬНІ МАТЕРІАЛИ" якому належить 6.0253% акцій ПАТ АКБ "АРКАДА"</p> <p>Через ТОВ "ТОРГКОНТРАКТ" (частка 0.02%) якому належить 9.98% акцій ТОВ "ПРОМІНЬ-С" якому належить 8.38% акцій ТОВ "НОВІ БУДІВЕЛЬНІ МАТЕРІАЛИ" якому належить 9.997% акцій ТОВ "ФІРМА "ДЕВЕЛОПЕР" якому належить 13.7202% акцій ПАТ АКБ "АРКАДА"</p> <p>Через ТОВ "ТОРГКОНТРАКТ" (частка 0.02%) якому належить 9.98% акцій ТОВ "ПРОМІНЬ-С" якому належить 8.38% акцій ТОВ "НОВІ БУДІВЕЛЬНІ МАТЕРІАЛИ" якому належить 9.997% акцій ТОВ "ФІРМА "ДЕВЕЛОПЕР" якому належить 21.124% акцій ТОВ "КОМПАНІЯ РОЗВИТКУ БУДІВНИЦТВА" якому належить 49.387% акцій ПАТ АКБ "АРКАДА"</p> <p>Через ТОВ "ТОРГКОНТРАКТ" (частка 0.02%) якому належить 9.98% акцій ТОВ "ПРОМІНЬ-С" якому належить 8.38% акцій ТОВ "НОВІ БУДІВЕЛЬНІ МАТЕРІАЛИ" якому належить 9% акцій ТОВ "ПОСЛУГИ КОГЕНЕРАЦІЇ" якому належить 0.1% акцій ТОВ "ФІРМА "ДЕВЕЛОПЕР" якому належить 13.7202% акцій ПАТ АКБ "АРКАДА"</p> <p>Через ТОВ "ТОРГКОНТРАКТ" (частка 0.02%) якому належить 9.98% акцій ТОВ "ПРОМІНЬ-С" якому належить 8.38% акцій ТОВ "НОВІ БУДІВЕЛЬНІ МАТЕРІАЛИ" якому належить 9% акцій ТОВ "ПОСЛУГИ КОГЕНЕРАЦІЇ" якому належить 0.1% акцій ТОВ "ФІРМА "ДЕВЕЛОПЕР" якому належить 21.124% акцій ТОВ "КОМПАНІЯ РОЗВИТКУ БУДІВНИЦТВА" якому належить 49.387% акцій ПАТ АКБ "АРКАДА"</p> <p>Через ТОВ "ТОРГКОНТРАКТ" (частка 0.02%) якому належить 9.98% акцій ТОВ "ПРОМІНЬ-С" якому належить 7.11% акцій ТОВ "КОМПАНІЯ РОЗВИТКУ БУДІВНИЦТВА" якому належить 49.387% акцій ПАТ АКБ "АРКАДА"</p> <p>Через ТОВ "ТОРГКОНТРАКТ" (частка 0.02%) якому належить 9.98% акцій ТОВ "ПРОМІНЬ-С" якому належить 9% акцій ТОВ "Фірма "ПАРМ" якому належить 0.0003% акцій ПАТ АКБ "АРКАДА"</p>

1	2	3	4	5	6	7	8	9
								<p>Через ТОВ "ТОРГКОНТРАКТ" (частка 0.02%) якому належить 9.98% акцій ТОВ "ПРОМІНЬ-С" якому належить 9% акцій ТОВ "Фірма "ПАРМ" якому належить 9.8899% акцій ТОВ "ФІРМА "ДЕВЕЛОПЕР" якому належить 13.7202% акцій ПАТ АКБ "АРКАДА"</p> <p>Через ТОВ "ТОРГКОНТРАКТ" (частка 0.02%) якому належить 9.98% акцій ТОВ "ПРОМІНЬ-С" якому належить 9% акцій ТОВ "Фірма "ПАРМ" якому належить 9.8899% акцій ТОВ "ФІРМА "ДЕВЕЛОПЕР" якому належить 21.124% акцій ТОВ "КОМПАНІЯ РОЗВИТКУ БУДІВНИЦТВА" якому належить 49.387% акцій ПАТ АКБ "АРКАДА"</p> <p>Через ТОВ "ТОРГКОНТРАКТ" (частка 0.02%) якому належить 9.98% акцій ТОВ "ПРОМІНЬ-С" якому належить 9% акцій ТОВ "Фірма "ПАРМ" якому належить 9% акцій ТОВ "ПОСЛУГИ КОГЕНЕРАЦІЇ" якому належить 0.1% акцій ТОВ "ФІРМА "ДЕВЕЛОПЕР" якому належить 13.7202% акцій ПАТ АКБ "АРКАДА"</p> <p>Через ТОВ "ТОРГКОНТРАКТ" (частка 0.02%) якому належить 9.98% акцій ТОВ "ПРОМІНЬ-С" якому належить 9% акцій ТОВ "Фірма "ПАРМ" якому належить 9% акцій ТОВ "ПОСЛУГИ КОГЕНЕРАЦІЇ" якому належить 0.1% акцій ТОВ "ФІРМА "ДЕВЕЛОПЕР" якому належить 21.124% акцій ТОВ "КОМПАНІЯ РОЗВИТКУ БУДІВНИЦТВА" якому належить 49.387% акцій ПАТ АКБ "АРКАДА"</p> <p>Через ТОВ "ТОРГКОНТРАКТ" (частка 0.02%) якому належить 9.98% акцій ТОВ "ПРОМІНЬ-С" якому належить 9% акцій ТОВ "Фірма "ПАРМ" якому належить 9.7% акцій ТОВ "Корпорація розвитку Київської області" якому належить 9% акцій ТОВ "ПОСЛУГИ КОГЕНЕРАЦІЇ" якому належить 0.1% акцій ТОВ "ФІРМА "ДЕВЕЛОПЕР" якому належить 13.7202% акцій ПАТ АКБ "АРКАДА"</p> <p>Через ТОВ "ТОРГКОНТРАКТ" (частка 0.02%) якому належить 9.98% акцій ТОВ "ПРОМІНЬ-С" якому належить 9% акцій ТОВ "Фірма "ПАРМ" якому належить 9.7% акцій ТОВ "Корпорація розвитку Київської області" якому належить 9% акцій ТОВ "ПОСЛУГИ КОГЕНЕРАЦІЇ" якому належить 0.1% акцій ТОВ "ФІРМА "ДЕВЕЛОПЕР" якому належить 21.124% акцій ТОВ "КОМПАНІЯ РОЗВИТКУ БУДІВНИЦТВА" якому належить 49.387% акцій ПАТ АКБ "АРКАДА"</p> <p>Через ТОВ "ТОРГКОНТРАКТ" (частка 0.02%) якому належить 9.98% акцій ТОВ "ПРОМІНЬ-С" якому належить 9% акцій ТОВ "Будівництво та реконструкція" якому належить 9.5% акцій ТОВ "ПОСЛУГИ КОГЕНЕРАЦІЇ" якому належить 0.1% акцій ТОВ "ФІРМА "ДЕВЕЛОПЕР" якому належить 13.7202% акцій ПАТ АКБ "АРКАДА"</p>

1	2	3	4	5	6	7	8	9
								Через ТОВ "ТОРГКОНТРАКТ" (частка 0.02%) якому належить 9.98% акцій ТОВ "ПРОМІНЬ-С" якому належить 9% акцій ТОВ "Будівництво та реконструкція" якому належить 9.5% акцій ТОВ "ПОСЛУГИ КОГЕНЕРАЦІЇ" якому належить 0.1% акцій ТОВ "ФІРМА "ДЕВЕЛОПЕР" якому належить 21.124% акцій ТОВ "КОМПАНІЯ РОЗВИТКУ БУДІВНИЦТВА" якому належить 49.387% акцій ПАТ АКБ "АРКАДА" Через ТОВ "ТОРГКОНТРАКТ" (частка 0.02%) якому належить 9% акцій ТОВ "ПОСЛУГИ КОГЕНЕРАЦІЇ" якому належить 0.1% акцій ТОВ "ФІРМА "ДЕВЕЛОПЕР" якому належить 13.7202% акцій ПАТ АКБ "АРКАДА" Через ТОВ "ТОРГКОНТРАКТ" (частка 0.02%) якому належить 9% акцій ТОВ "ПОСЛУГИ КОГЕНЕРАЦІЇ" якому належить 0.1% акцій ТОВ "ФІРМА "ДЕВЕЛОПЕР" якому належить 21.124% акцій ТОВ "КОМПАНІЯ РОЗВИТКУ БУДІВНИЦТВА" якому належить 49.387% акцій ПАТ АКБ "АРКАДА"
51	Усенко Галина Дмитрівна	ФО	Ні	УКРАЇНА, місто Київ	0,0010	0,0000	0,0010	Акціонер ПАТ АКБ "АРКАДА" (частка 0.001%)
52	Бережнюк Ольга Володимирівна	ФО	Ні	УКРАЇНА, місто Київ	0,0000	0,0001	0,0001	Через ТОВ "НМТ ІНВЕСТМЕНТС" (діє від свого імені за рахунок активів пайового венчурного інвест. фонду недиверс. виду закритого типу "Сучасні будівельні технології") (частка 0.002%) якому належить 8.53% акцій ТОВ "НОВІ БУДІВЕЛЬНІ МАТЕРІАЛИ" якому належить 6.0253% акцій ПАТ АКБ "АРКАДА" Через ТОВ "НМТ ІНВЕСТМЕНТС" (діє від свого імені за рахунок активів пайового венчурного інвест. фонду недиверс. виду закритого типу "Сучасні будівельні технології") (частка 0.002%) якому належить 8.53% акцій ТОВ "НОВІ БУДІВЕЛЬНІ МАТЕРІАЛИ" якому належить 9.997% акцій ТОВ "ФІРМА "ДЕВЕЛОПЕР" якому належить 13.7202% акцій ПАТ АКБ "АРКАДА" Через ТОВ "НМТ ІНВЕСТМЕНТС" (діє від свого імені за рахунок активів пайового венчурного інвест. фонду недиверс. виду закритого типу "Сучасні будівельні технології") (частка 0.002%) якому належить 8.53% акцій ТОВ "НОВІ БУДІВЕЛЬНІ МАТЕРІАЛИ" якому належить 9.997% акцій ТОВ "ФІРМА "ДЕВЕЛОПЕР" якому належить 21.124% акцій ТОВ "КОМПАНІЯ РОЗВИТКУ БУДІВНИЦТВА" якому належить 49.387% акцій ПАТ АКБ "АРКАДА" Через ТОВ "НМТ ІНВЕСТМЕНТС" (діє від свого імені за рахунок активів пайового венчурного інвест. фонду недиверс. виду закритого типу "Сучасні будівельні технології") (частка 0.002%) якому належить 8.53% акцій ТОВ "НОВІ БУДІВЕЛЬНІ МАТЕРІАЛИ" якому належить 9% акцій ТОВ "ПОСЛУГИ КОГЕНЕРАЦІЇ" якому належить 0.1% акцій ТОВ "ФІРМА "ДЕВЕЛОПЕР" якому належить 13.7202% акцій ПАТ АКБ "АРКАДА"

1	2	3	4	5	6	7	8	9
								<p>Через ТОВ "НМТ ІНВЕСТМЕНТС" (діє від свого імені за рахунок активів пайового венчурного інвест. фонду недиверс. виду закритого типу "Сучасні будівельні технології") (частка 0.002%) якому належить 8.53% акцій ТОВ "НОВІ БУДІВЕЛЬНІ МАТЕРІАЛИ" якому належить 9% акцій ТОВ "ПОСЛУГИ КОГЕНЕРАЦІЇ" якому належить 0.1% акцій ТОВ "ФІРМА "ДЕВЕЛОПЕР" якому належить 21.124% акцій ТОВ "КОМПАНІЯ РОЗВИТКУ БУДІВНИЦТВА" якому належить 49.387% акцій ПАТ АКБ "АРКАДА"</p> <p>Через ТОВ "НМТ ІНВЕСТМЕНТС" (діє від свого імені за рахунок активів пайового венчурного інвест. фонду недиверс. виду закритого типу "Сучасні будівельні технології") (частка 0.002%) якому належить 9.897% акцій ТОВ "ФІРМА "ДЕВЕЛОПЕР" якому належить 13.7202% акцій ПАТ АКБ "АРКАДА"</p> <p>Через ТОВ "НМТ ІНВЕСТМЕНТС" (діє від свого імені за рахунок активів пайового венчурного інвест. фонду недиверс. виду закритого типу "Сучасні будівельні технології") (частка 0.002%) якому належить 9.897% акцій ТОВ "ФІРМА "ДЕВЕЛОПЕР" якому належить 21.124% акцій ТОВ "КОМПАНІЯ РОЗВИТКУ БУДІВНИЦТВА" якому належить 49.387% акцій ПАТ АКБ "АРКАДА"</p> <p>Через ТОВ "НМТ ІНВЕСТМЕНТС" (діє від свого імені за рахунок активів пайового венчурного інвест. фонду недиверс. виду закритого типу "Сучасні будівельні технології") (частка 0.002%) який є контролером ТОВ "Бориспіль Капітель" якому належить 0.0078% акцій ПАТ АКБ "АРКАДА"</p> <p>Через ТОВ "НМТ ІНВЕСТМЕНТС" (діє від свого імені за рахунок активів пайового венчурного інвест. фонду недиверс. виду закритого типу "Сучасні будівельні технології") (частка 0.002%) який є контролером ТОВ "Бориспіль Капітель" якому належить 9% акцій ТОВ "ПОСЛУГИ КОГЕНЕРАЦІЇ" якому належить 0.1% акцій ТОВ "ФІРМА "ДЕВЕЛОПЕР" якому належить 13.7202% акцій ПАТ АКБ "АРКАДА"</p> <p>Через ТОВ "НМТ ІНВЕСТМЕНТС" (діє від свого імені за рахунок активів пайового венчурного інвест. фонду недиверс. виду закритого типу "Сучасні будівельні технології") (частка 0.002%) який є контролером ТОВ "Бориспіль Капітель" якому належить 9% акцій ТОВ "ПОСЛУГИ КОГЕНЕРАЦІЇ" якому належить 0.1% акцій ТОВ "ФІРМА "ДЕВЕЛОПЕР" якому належить 21.124% акцій ТОВ "КОМПАНІЯ РОЗВИТКУ БУДІВНИЦТВА" якому належить 49.387% акцій ПАТ АКБ "АРКАДА"</p> <p>Через ТОВ "НМТ ІНВЕСТМЕНТС" (діє від свого імені за рахунок активів пайового венчурного інвест. фонду недиверс. виду закритого типу "Сучасні будівельні технології") (частка 0.002%) якому належить 9.673% акцій ТОВ "Корпорація розвитку Київської області" якому належить 9% акцій ТОВ "ПОСЛУГИ КОГЕНЕРАЦІЇ" якому належить 0.1% акцій ТОВ "ФІРМА "ДЕВЕЛОПЕР" якому належить 13.7202% акцій ПАТ АКБ "АРКАДА"</p>

1	2	3	4	5	6	7	8	9
								<p>Через ТОВ "НМТ ІНВЕСТМЕНТС" (діє від свого імені за рахунок активів пайового венчурного інвест. фонду недиверс. виду закритого типу "Сучасні будівельні технології") (частка 0.002%) якому належить 9.673% акцій ТОВ "Корпорація розвитку Київської області"</p> <p>якому належить 9% акцій ТОВ "ПОСЛУГИ КОГЕНЕРАЦІЇ" якому належить 0.1% акцій ТОВ "ФІРМА "ДЕВЕЛОПЕР" якому належить 21.124% акцій ТОВ "КОМПАНІЯ РОЗВИТКУ БУДІВНИЦТВА" якому належить 49.387% акцій ПАТ АКБ "АРКАДА"</p> <p>Через ТОВ "НМТ ІНВЕСТМЕНТС" (діє від свого імені за рахунок активів венчурного інвест. фонду "Сучасні інвестиції") (частка 0.002%) якому належить 9% акцій ТОВ "Фірма "ПАРМ" якому належить 0.0003% акцій ПАТ АКБ "АРКАДА"</p> <p>Через ТОВ "НМТ ІНВЕСТМЕНТС" (діє від свого імені за рахунок активів венчурного інвест. фонду "Сучасні інвестиції") (частка 0.002%) якому належить 9% акцій ТОВ "Фірма "ПАРМ" якому належить 9.8899% акцій ТОВ "ФІРМА "ДЕВЕЛОПЕР" якому належить 13.7202% акцій ПАТ АКБ "АРКАДА"</p> <p>Через ТОВ "НМТ ІНВЕСТМЕНТС" (діє від свого імені за рахунок активів венчурного інвест. фонду "Сучасні інвестиції") (частка 0.002%) якому належить 9% акцій ТОВ "Фірма "ПАРМ" якому належить 9.8899% акцій ТОВ "ФІРМА "ДЕВЕЛОПЕР" якому належить 21.124% акцій ТОВ "КОМПАНІЯ РОЗВИТКУ БУДІВНИЦТВА" якому належить 49.387% акцій ПАТ АКБ "АРКАДА"</p> <p>Через ТОВ "НМТ ІНВЕСТМЕНТС" (діє від свого імені за рахунок активів венчурного інвест. фонду "Сучасні інвестиції") (частка 0.002%) якому належить 9% акцій ТОВ "Фірма "ПАРМ" якому належить 9% акцій ТОВ "ПОСЛУГИ КОГЕНЕРАЦІЇ" якому належить 0.1% акцій ТОВ "ФІРМА "ДЕВЕЛОПЕР" якому належить 13.7202% акцій ПАТ АКБ "АРКАДА"</p> <p>Через ТОВ "НМТ ІНВЕСТМЕНТС" (діє від свого імені за рахунок активів венчурного інвест. фонду "Сучасні інвестиції") (частка 0.002%) якому належить 9% акцій ТОВ "Фірма "ПАРМ" якому належить 9% акцій ТОВ "ПОСЛУГИ КОГЕНЕРАЦІЇ" якому належить 0.1% акцій ТОВ "ФІРМА "ДЕВЕЛОПЕР" якому належить 21.124% акцій ТОВ "КОМПАНІЯ РОЗВИТКУ БУДІВНИЦТВА" якому належить 49.387% акцій ПАТ АКБ "АРКАДА"</p> <p>Через ТОВ "НМТ ІНВЕСТМЕНТС" (діє від свого імені за рахунок активів венчурного інвест. фонду "Сучасні інвестиції") (частка 0.002%) якому належить 9% акцій ТОВ "Фірма "ПАРМ" якому належить 9.7% акцій ТОВ "Корпорація розвитку Київської області"</p> <p>якому належить 9% акцій ТОВ "ПОСЛУГИ КОГЕНЕРАЦІЇ" якому належить 0.1% акцій ТОВ "ФІРМА "ДЕВЕЛОПЕР" якому належить 13.7202% акцій ПАТ АКБ "АРКАДА"</p>

1	2	3	4	5	6	7	8	9
								<p>Через ТОВ "НМТ ІНВЕСТМЕНТС" (діє від свого імені за рахунок активів венчурного інвест.фонду "Сучасні інвестиції") (частка 0.002%) якому належить 9% акцій ТОВ "Фірма "ПАРМ" якому належить 9.7% акцій ТОВ "Корпорація розвитку Київської області"</p> <p>якому належить 9% акцій ТОВ "ПОСЛУГИ КОГЕНЕРАЦІЇ" якому належить 0.1% акцій ТОВ "ФІРМА "ДЕВЕЛОПЕР" якому належить 21.124% акцій ТОВ "КОМПАНІЯ РОЗВИТКУ БУДІВНИЦТВА" якому належить 49.387% акцій ПАТ АКБ "АРКАДА"</p> <p>Через ТОВ "НМТ ІНВЕСТМЕНТС" (від імені пайового інвест. фонду "Стратегія будівництва") (частка 0.002%) який є контролером ТОВ "Будеволюція" якому належить 0.0000453628% акцій ПАТ АКБ "АРКАДА"</p> <p>Через ТОВ "НМТ ІНВЕСТМЕНТС" (від імені пайового інвест. фонду "Стратегія будівництва") (частка 0.002%) який є контролером ТОВ "БУЧАНСЬКА БУДІВЕЛЬНА КОМПАНІЯ" якому належить 9% акцій ТОВ "ПОСЛУГИ КОГЕНЕРАЦІЇ" якому належить 0.1% акцій ТОВ "ФІРМА "ДЕВЕЛОПЕР" якому належить 13.7202% акцій ПАТ АКБ "АРКАДА"</p> <p>Через ТОВ "НМТ ІНВЕСТМЕНТС" (від імені пайового інвест. фонду "Стратегія будівництва") (частка 0.002%) який є контролером ТОВ "БУЧАНСЬКА БУДІВЕЛЬНА КОМПАНІЯ" якому належить 9% акцій ТОВ "ПОСЛУГИ КОГЕНЕРАЦІЇ" якому належить 0.1% акцій ТОВ "ФІРМА "ДЕВЕЛОПЕР" якому належить 21.124% акцій ТОВ "КОМПАНІЯ РОЗВИТКУ БУДІВНИЦТВА" якому належить 49.387% акцій ПАТ АКБ "АРКАДА"</p> <p>Через ТОВ "НМТ ІНВЕСТМЕНТС" (від імені пайового інвест. фонду "Стратегія будівництва") (частка 0.002%) якому належить 9% акцій ТОВ "Будівництво та реконструкція" якому належить 9.5% акцій ТОВ "ПОСЛУГИ КОГЕНЕРАЦІЇ" якому належить 0.1% акцій ТОВ "ФІРМА "ДЕВЕЛОПЕР" якому належить 13.7202% акцій ПАТ АКБ "АРКАДА"</p> <p>Через ТОВ "НМТ ІНВЕСТМЕНТС" (від імені пайового інвест. фонду "Стратегія будівництва") (частка 0.002%) якому належить 9% акцій ТОВ "Будівництво та реконструкція" якому належить 9.5% акцій ТОВ "ПОСЛУГИ КОГЕНЕРАЦІЇ" якому належить 0.1% акцій ТОВ "ФІРМА "ДЕВЕЛОПЕР" якому належить 21.124% акцій ТОВ "КОМПАНІЯ РОЗВИТКУ БУДІВНИЦТВА" якому належить 49.387% акцій ПАТ АКБ "АРКАДА"</p> <p>Через ТОВ "НМТ ІНВЕСТМЕНТС" (діє від свого імені за рахунок активів венчурного інвест.фонду "Патріот-Буд") (частка 0.002%) якому належить 4.2% акцій ТОВ "ПРОМІНЬ-С" якому належить 8.38% акцій ТОВ "НОВІ БУДІВЕЛЬНІ МАТЕРІАЛИ" якому належить 6.0253% акцій ПАТ АКБ "АРКАДА"</p>

1	2	3	4	5	6	7	8	9
								<p>Через ТОВ "НМТ ІНВЕСТМЕНТС" (діє від свого імені за рахунок активів венчурного інвест.фонду "Патріот-Буд") (частка 0.002%) якому належить 4.2% акцій ТОВ "ПРОМІНЬ-С" якому належить 8.38% акцій ТОВ "НОВІ БУДІВЕЛЬНІ МАТЕРІАЛИ" якому належить 9.997% акцій ТОВ "ФІРМА "ДЕВЕЛОПЕР" якому належить 13.7202% акцій ПАТ АКБ "АРКАДА"</p> <p>Через ТОВ "НМТ ІНВЕСТМЕНТС" (діє від свого імені за рахунок активів венчурного інвест.фонду "Патріот-Буд") (частка 0.002%) якому належить 4.2% акцій ТОВ "ПРОМІНЬ-С" якому належить 8.38% акцій ТОВ "НОВІ БУДІВЕЛЬНІ МАТЕРІАЛИ" якому належить 9.997% акцій ТОВ "ФІРМА "ДЕВЕЛОПЕР" якому належить 21.124% акцій ТОВ "КОМПАНІЯ РОЗВИТКУ БУДІВНИЦТВА" якому належить 49.387% акцій ПАТ АКБ "АРКАДА"</p> <p>Через ТОВ "НМТ ІНВЕСТМЕНТС" (діє від свого імені за рахунок активів венчурного інвест.фонду "Патріот-Буд") (частка 0.002%) якому належить 4.2% акцій ТОВ "ПРОМІНЬ-С" якому належить 8.38% акцій ТОВ "НОВІ БУДІВЕЛЬНІ МАТЕРІАЛИ" якому належить 9% акцій ТОВ "ПОСЛУГИ КОГЕНЕРАЦІЇ" якому належить 0.1% акцій ТОВ "ФІРМА "ДЕВЕЛОПЕР" якому належить 13.7202% акцій ПАТ АКБ "АРКАДА"</p> <p>Через ТОВ "НМТ ІНВЕСТМЕНТС" (діє від свого імені за рахунок активів венчурного інвест.фонду "Патріот-Буд") (частка 0.002%) якому належить 4.2% акцій ТОВ "ПРОМІНЬ-С" якому належить 8.38% акцій ТОВ "НОВІ БУДІВЕЛЬНІ МАТЕРІАЛИ" якому належить 9% акцій ТОВ "ПОСЛУГИ КОГЕНЕРАЦІЇ" якому належить 0.1% акцій ТОВ "ФІРМА "ДЕВЕЛОПЕР" якому належить 21.124% акцій ТОВ "КОМПАНІЯ РОЗВИТКУ БУДІВНИЦТВА" якому належить 49.387% акцій ПАТ АКБ "АРКАДА"</p> <p>Через ТОВ "НМТ ІНВЕСТМЕНТС" (діє від свого імені за рахунок активів венчурного інвест.фонду "Патріот-Буд") (частка 0.002%) якому належить 4.2% акцій ТОВ "ПРОМІНЬ-С" якому належить 7.11% акцій ТОВ "КОМПАНІЯ РОЗВИТКУ БУДІВНИЦТВА" якому належить 49.387% акцій ПАТ АКБ "АРКАДА"</p> <p>Через ТОВ "НМТ ІНВЕСТМЕНТС" (діє від свого імені за рахунок активів венчурного інвест.фонду "Патріот-Буд") (частка 0.002%) якому належить 4.2% акцій ТОВ "ПРОМІНЬ-С" якому належить 9% акцій ТОВ "Фірма "ПАРМ" якому належить 0.0003% акцій ПАТ АКБ "АРКАДА"</p> <p>Через ТОВ "НМТ ІНВЕСТМЕНТС" (діє від свого імені за рахунок активів венчурного інвест.фонду "Патріот-Буд") (частка 0.002%) якому належить 4.2% акцій ТОВ "ПРОМІНЬ-С" якому належить 9% акцій ТОВ "Фірма "ПАРМ" якому належить 9.8899% акцій ТОВ "ФІРМА "ДЕВЕЛОПЕР" якому належить 13.7202% акцій ПАТ АКБ "АРКАДА"</p>

1	2	3	4	5	6	7	8	9
								<p>Через ТОВ "НМТ ІНВЕСТМЕНТС" (діє від свого імені за рахунок активів венчурного інвест.фонду "Патріот-Буд") (частка 0.002%) якому належить 4.2% акцій ТОВ "ПРОМІНЬ-С" якому належить 9% акцій ТОВ "Фірма "ПАРМ" якому належить 9.8899% акцій ТОВ "ФІРМА "ДЕВЕЛОПЕР" якому належить 21.124% акцій ТОВ "КОМПАНІЯ РОЗВИТКУ БУДІВНИЦТВА" якому належить 49.387% акцій ПАТ АКБ "АРКАДА"</p> <p>Через ТОВ "НМТ ІНВЕСТМЕНТС" (діє від свого імені за рахунок активів венчурного інвест.фонду "Патріот-Буд") (частка 0.002%) якому належить 4.2% акцій ТОВ "ПРОМІНЬ-С" якому належить 9% акцій ТОВ "Фірма "ПАРМ" якому належить 9% акцій ТОВ "ПОСЛУГИ КОГЕНЕРАЦІЇ" якому належить 0.1% акцій ТОВ "ФІРМА "ДЕВЕЛОПЕР" якому належить 13.7202% акцій ПАТ АКБ "АРКАДА"</p> <p>Через ТОВ "НМТ ІНВЕСТМЕНТС" (діє від свого імені за рахунок активів венчурного інвест.фонду "Патріот-Буд") (частка 0.002%) якому належить 4.2% акцій ТОВ "ПРОМІНЬ-С" якому належить 9% акцій ТОВ "Фірма "ПАРМ" якому належить 9% акцій ТОВ "ПОСЛУГИ КОГЕНЕРАЦІЇ" якому належить 0.1% акцій ТОВ "ФІРМА "ДЕВЕЛОПЕР" якому належить 21.124% акцій ТОВ "КОМПАНІЯ РОЗВИТКУ БУДІВНИЦТВА" якому належить 49.387% акцій ПАТ АКБ "АРКАДА"</p> <p>Через ТОВ "НМТ ІНВЕСТМЕНТС" (діє від свого імені за рахунок активів венчурного інвест.фонду "Патріот-Буд") (частка 0.002%) якому належить 4.2% акцій ТОВ "ПРОМІНЬ-С" якому належить 9% акцій ТОВ "Фірма "ПАРМ" якому належить 9.7% акцій ТОВ "Корпорація розвитку Київської області" якому належить 9% акцій ТОВ "ПОСЛУГИ КОГЕНЕРАЦІЇ" якому належить 0.1% акцій ТОВ "ФІРМА "ДЕВЕЛОПЕР" якому належить 13.7202% акцій ПАТ АКБ "АРКАДА"</p> <p>Через ТОВ "НМТ ІНВЕСТМЕНТС" (діє від свого імені за рахунок активів венчурного інвест.фонду "Патріот-Буд") (частка 0.002%) якому належить 4.2% акцій ТОВ "ПРОМІНЬ-С" якому належить 9% акцій ТОВ "Фірма "ПАРМ" якому належить 9.7% акцій ТОВ "Корпорація розвитку Київської області" якому належить 9% акцій ТОВ "ПОСЛУГИ КОГЕНЕРАЦІЇ" якому належить 0.1% акцій ТОВ "ФІРМА "ДЕВЕЛОПЕР" якому належить 21.124% акцій ТОВ "КОМПАНІЯ РОЗВИТКУ БУДІВНИЦТВА" якому належить 49.387% акцій ПАТ АКБ "АРКАДА"</p> <p>Через ТОВ "НМТ ІНВЕСТМЕНТС" (діє від свого імені за рахунок активів венчурного інвест.фонду "Патріот-Буд") (частка 0.002%) якому належить 4.2% акцій ТОВ "ПРОМІНЬ-С" якому належить 9% акцій ТОВ "Будівництво та реконструкція" якому належить 9.5% акцій ТОВ "ПОСЛУГИ КОГЕНЕРАЦІЇ" якому належить 0.1% акцій ТОВ "ФІРМА "ДЕВЕЛОПЕР" якому належить 13.7202% акцій ПАТ АКБ "АРКАДА"</p>

1	2	3	4	5	6	7	8	9
								<p>Через ТОВ "НМТ ІНВЕСТМЕНТС" (діє від свого імені за рахунок активів венчурного інвест.фонду "Патріот-Буд") (частка 0.002%) якому належить 4.2% акцій ТОВ "ПРОМІНЬ-С" якому належить 9% акцій ТОВ "Будівництво та реконструкція" якому належить 9.5% акцій ТОВ "ПОСЛУГИ КОГЕНЕРАЦІЇ" якому належить 0.1% акцій ТОВ "ФІРМА "ДЕВЕЛОПЕР" якому належить 21.124% акцій ТОВ "КОМПАНІЯ РОЗВИТКУ БУДІВНИЦТВА" якому належить 49.387% акцій ПАТ АКБ "АРКАДА"</p> <p>Через ТОВ "НМТ ІНВЕСТМЕНТС" (діє від свого імені за рахунок активів венчурного інвест.фонду "Патріот-Буд") (частка 0.002%) якому належить 9% акцій ТОВ "ТОРГКОНТРАКТ" якому належить 9.9828% акцій ТОВ "ФІРМА "ДЕВЕЛОПЕР" якому належить 13.7202% акцій ПАТ АКБ "АРКАДА"</p> <p>Через ТОВ "НМТ ІНВЕСТМЕНТС" (діє від свого імені за рахунок активів венчурного інвест.фонду "Патріот-Буд") (частка 0.002%) якому належить 9% акцій ТОВ "ТОРГКОНТРАКТ" якому належить 9.9828% акцій ТОВ "ФІРМА "ДЕВЕЛОПЕР" якому належить 21.124% акцій ТОВ "КОМПАНІЯ РОЗВИТКУ БУДІВНИЦТВА" якому належить 49.387% акцій ПАТ АКБ "АРКАДА"</p> <p>Через ТОВ "НМТ ІНВЕСТМЕНТС" (діє від свого імені за рахунок активів венчурного інвест.фонду "Патріот-Буд") (частка 0.002%) якому належить 9% акцій ТОВ "ТОРГКОНТРАКТ" якому належить 7.377% акцій ТОВ "КОМПАНІЯ РОЗВИТКУ БУДІВНИЦТВА" якому належить 49.387% акцій ПАТ АКБ "АРКАДА"</p> <p>Через ТОВ "НМТ ІНВЕСТМЕНТС" (діє від свого імені за рахунок активів венчурного інвест.фонду "Патріот-Буд") (частка 0.002%) якому належить 9% акцій ТОВ "ТОРГКОНТРАКТ" якому належить 9% акцій ТОВ "Фірма "ПАрМ" якому належить 0.0003% акцій ПАТ АКБ "АРКАДА"</p> <p>Через ТОВ "НМТ ІНВЕСТМЕНТС" (діє від свого імені за рахунок активів венчурного інвест.фонду "Патріот-Буд") (частка 0.002%) якому належить 9% акцій ТОВ "ТОРГКОНТРАКТ" якому належить 9% акцій ТОВ "Фірма "ПАрМ" якому належить 9.8899% акцій ТОВ "ФІРМА "ДЕВЕЛОПЕР" якому належить 13.7202% акцій ПАТ АКБ "АРКАДА"</p> <p>Через ТОВ "НМТ ІНВЕСТМЕНТС" (діє від свого імені за рахунок активів венчурного інвест.фонду "Патріот-Буд") (частка 0.002%) якому належить 9% акцій ТОВ "ТОРГКОНТРАКТ" якому належить 9% акцій ТОВ "Фірма "ПАрМ" якому належить 9.8899% акцій ТОВ "ФІРМА "ДЕВЕЛОПЕР" якому належить 21.124% акцій ТОВ "КОМПАНІЯ РОЗВИТКУ БУДІВНИЦТВА" якому належить 49.387% акцій ПАТ АКБ "АРКАДА"</p>

1	2	3	4	5	6	7	8	9
								<p>Через ТОВ "НМТ ІНВЕСТМЕНТС" (діє від свого імені за рахунок активів венчурного інвест.фонду "Патріот-Буд") (частка 0.002%) якому належить 9% акцій ТОВ "ТОРГКОНТРАКТ" якому належить 9% акцій ТОВ "Фірма "ПАРМ" якому належить 9% акцій ТОВ "ПОСЛУГИ КОГЕНЕРАЦІЇ" якому належить 0.1% акцій ТОВ "ФІРМА "ДЕВЕЛОПЕР" якому належить 13.7202% акцій ПАТ АКБ "АРКАДА"</p> <p>Через ТОВ "НМТ ІНВЕСТМЕНТС" (діє від свого імені за рахунок активів венчурного інвест.фонду "Патріот-Буд") (частка 0.002%) якому належить 9% акцій ТОВ "ТОРГКОНТРАКТ" якому належить 9% акцій ТОВ "Фірма "ПАРМ" якому належить 9% акцій ТОВ "ПОСЛУГИ КОГЕНЕРАЦІЇ" якому належить 0.1% акцій ТОВ "ФІРМА "ДЕВЕЛОПЕР" якому належить 21.124% акцій ТОВ "КОМПАНІЯ РОЗВИТКУ БУДІВНИЦТВА" якому належить 49.387% акцій ПАТ АКБ "АРКАДА"</p> <p>Через ТОВ "НМТ ІНВЕСТМЕНТС" (діє від свого імені за рахунок активів венчурного інвест.фонду "Патріот-Буд") (частка 0.002%) якому належить 9% акцій ТОВ "ТОРГКОНТРАКТ" якому належить 9% акцій ТОВ "Фірма "ПАРМ" якому належить 9.7% акцій ТОВ "Корпорація розвитку Київської області" якому належить 9% акцій ТОВ "ПОСЛУГИ КОГЕНЕРАЦІЇ" якому належить 0.1% акцій ТОВ "ФІРМА "ДЕВЕЛОПЕР" якому належить 13.7202% акцій ПАТ АКБ "АРКАДА"</p> <p>Через ТОВ "НМТ ІНВЕСТМЕНТС" (діє від свого імені за рахунок активів венчурного інвест.фонду "Патріот-Буд") (частка 0.002%) якому належить 9% акцій ТОВ "ТОРГКОНТРАКТ" якому належить 9% акцій ТОВ "Фірма "ПАРМ" якому належить 9.7% акцій ТОВ "Корпорація розвитку Київської області" якому належить 9% акцій ТОВ "ПОСЛУГИ КОГЕНЕРАЦІЇ" якому належить 0.1% акцій ТОВ "ФІРМА "ДЕВЕЛОПЕР" якому належить 21.124% акцій ТОВ "КОМПАНІЯ РОЗВИТКУ БУДІВНИЦТВА" якому належить 49.387% акцій ПАТ АКБ "АРКАДА"</p> <p>Через ТОВ "НМТ ІНВЕСТМЕНТС" (діє від свого імені за рахунок активів венчурного інвест.фонду "Патріот-Буд") (частка 0.002%) якому належить 9% акцій ТОВ "ТОРГКОНТРАКТ" якому належить 9.98% акцій ТОВ "ПРОМІНЬ-С" якому належить 8.38% акцій ТОВ "НОВІ БУДІВЕЛЬНІ МАТЕРІАЛИ" якому належить 6.0253% акцій ПАТ АКБ "АРКАДА"</p> <p>Через ТОВ "НМТ ІНВЕСТМЕНТС" (діє від свого імені за рахунок активів венчурного інвест.фонду "Патріот-Буд") (частка 0.002%) якому належить 9% акцій ТОВ "ТОРГКОНТРАКТ" якому належить 9.98% акцій ТОВ "ПРОМІНЬ-С" якому належить 8.38% акцій ТОВ "НОВІ БУДІВЕЛЬНІ МАТЕРІАЛИ" якому належить 9.997% акцій ТОВ "ФІРМА "ДЕВЕЛОПЕР" якому належить 13.7202% акцій ПАТ АКБ "АРКАДА"</p>

1	2	3	4	5	6	7	8	9
								<p>Через ТОВ "НМТ ІНВЕСТМЕНТС" (діє від свого імені за рахунок активів венчурного інвест.фонду "Патріот-Буд") (частка 0.002%) якому належить 9% акцій ТОВ "ТОРГКОНТРАКТ" якому належить 9.98% акцій ТОВ "ПРОМІНЬ-С" якому належить 8.38% акцій ТОВ "НОВІ БУДІВЕЛЬНІ МАТЕРІАЛИ" якому належить 9.997% акцій ТОВ "ФІРМА "ДЕВЕЛОПЕР" якому належить 21.124% акцій ТОВ "КОМПАНІЯ РОЗВИТКУ БУДІВНИЦТВА" якому належить 49.387% акцій ПАТ АКБ "АРКАДА"</p> <p>Через ТОВ "НМТ ІНВЕСТМЕНТС" (діє від свого імені за рахунок активів венчурного інвест.фонду "Патріот-Буд") (частка 0.002%) якому належить 9% акцій ТОВ "ТОРГКОНТРАКТ" якому належить 9.98% акцій ТОВ "ПРОМІНЬ-С" якому належить 8.38% акцій ТОВ "НОВІ БУДІВЕЛЬНІ МАТЕРІАЛИ" якому належить 9% акцій ТОВ "ПОСЛУГИ КОГЕНЕРАЦІЇ" якому належить 0.1% акцій ТОВ "ФІРМА "ДЕВЕЛОПЕР" якому належить 13.7202% акцій ПАТ АКБ "АРКАДА"</p> <p>Через ТОВ "НМТ ІНВЕСТМЕНТС" (діє від свого імені за рахунок активів венчурного інвест.фонду "Патріот-Буд") (частка 0.002%) якому належить 9% акцій ТОВ "ТОРГКОНТРАКТ" якому належить 9.98% акцій ТОВ "ПРОМІНЬ-С" якому належить 8.38% акцій ТОВ "НОВІ БУДІВЕЛЬНІ МАТЕРІАЛИ" якому належить 9% акцій ТОВ "ПОСЛУГИ КОГЕНЕРАЦІЇ" якому належить 0.1% акцій ТОВ "ФІРМА "ДЕВЕЛОПЕР" якому належить 21.124% акцій ТОВ "КОМПАНІЯ РОЗВИТКУ БУДІВНИЦТВА" якому належить 49.387% акцій ПАТ АКБ "АРКАДА"</p> <p>Через ТОВ "НМТ ІНВЕСТМЕНТС" (діє від свого імені за рахунок активів венчурного інвест.фонду "Патріот-Буд") (частка 0.002%) якому належить 9% акцій ТОВ "ТОРГКОНТРАКТ" якому належить 9.98% акцій ТОВ "ПРОМІНЬ-С" якому належить 7.11% акцій ТОВ "КОМПАНІЯ РОЗВИТКУ БУДІВНИЦТВА" якому належить 49.387% акцій ПАТ АКБ "АРКАДА"</p> <p>Через ТОВ "НМТ ІНВЕСТМЕНТС" (діє від свого імені за рахунок активів венчурного інвест.фонду "Патріот-Буд") (частка 0.002%) якому належить 9% акцій ТОВ "ТОРГКОНТРАКТ" якому належить 9.98% акцій ТОВ "ПРОМІНЬ-С" якому належить 9% акцій ТОВ "Фірма "ПАрМ" якому належить 0.0003% акцій ПАТ АКБ "АРКАДА"</p> <p>Через ТОВ "НМТ ІНВЕСТМЕНТС" (діє від свого імені за рахунок активів венчурного інвест.фонду "Патріот-Буд") (частка 0.002%) якому належить 9% акцій ТОВ "ТОРГКОНТРАКТ" якому належить 9.98% акцій ТОВ "ПРОМІНЬ-С" якому належить 9% акцій ТОВ "Фірма "ПАрМ" якому належить 9.8899% акцій ТОВ "ФІРМА "ДЕВЕЛОПЕР" якому належить 13.7202% акцій ПАТ АКБ "АРКАДА"</p>

1	2	3	4	5	6	7	8	9
								<p>Через ТОВ "НМТ ІНВЕСТМЕНТС" (діє від свого імені за рахунок активів венчурного інвест.фонду "Патріот-Буд") (частка 0.002%) якому належить 9% акцій ТОВ "ТОРГКОНТРАКТ" якому належить 9.98% акцій ТОВ "ПРОМІНЬ-С" якому належить 9% акцій ТОВ "Фірма "ПАРМ" якому належить 9.8899% акцій ТОВ "ФІРМА "ДЕВЕЛОПЕР" якому належить 21.124% акцій ТОВ "КОМПАНІЯ РОЗВИТКУ БУДІВНИЦТВА" якому належить 49.387% акцій ПАТ АКБ "АРКАДА"</p> <p>Через ТОВ "НМТ ІНВЕСТМЕНТС" (діє від свого імені за рахунок активів венчурного інвест.фонду "Патріот-Буд") (частка 0.002%) якому належить 9% акцій ТОВ "ТОРГКОНТРАКТ" якому належить 9.98% акцій ТОВ "ПРОМІНЬ-С" якому належить 9% акцій ТОВ "Фірма "ПАРМ" якому належить 9% акцій ТОВ "ПОСЛУГИ КОГЕНЕРАЦІЇ" якому належить 0.1% акцій ТОВ "ФІРМА "ДЕВЕЛОПЕР" якому належить 13.7202% акцій ПАТ АКБ "АРКАДА"</p> <p>Через ТОВ "НМТ ІНВЕСТМЕНТС" (діє від свого імені за рахунок активів венчурного інвест.фонду "Патріот-Буд") (частка 0.002%) якому належить 9% акцій ТОВ "ТОРГКОНТРАКТ" якому належить 9.98% акцій ТОВ "ПРОМІНЬ-С" якому належить 9% акцій ТОВ "Фірма "ПАРМ" якому належить 9% акцій ТОВ "ПОСЛУГИ КОГЕНЕРАЦІЇ" якому належить 0.1% акцій ТОВ "ФІРМА "ДЕВЕЛОПЕР" якому належить 21.124% акцій ТОВ "КОМПАНІЯ РОЗВИТКУ БУДІВНИЦТВА" якому належить 49.387% акцій ПАТ АКБ "АРКАДА"</p> <p>Через ТОВ "НМТ ІНВЕСТМЕНТС" (діє від свого імені за рахунок активів венчурного інвест.фонду "Патріот-Буд") (частка 0.002%) якому належить 9% акцій ТОВ "ТОРГКОНТРАКТ" якому належить 9.98% акцій ТОВ "ПРОМІНЬ-С" якому належить 9% акцій ТОВ "Фірма "ПАРМ" якому належить 9.7% акцій ТОВ "Корпорація розвитку Київської області" якому належить 9% акцій ТОВ "ПОСЛУГИ КОГЕНЕРАЦІЇ" якому належить 0.1% акцій ТОВ "ФІРМА "ДЕВЕЛОПЕР" якому належить 13.7202% акцій ПАТ АКБ "АРКАДА"</p> <p>Через ТОВ "НМТ ІНВЕСТМЕНТС" (діє від свого імені за рахунок активів венчурного інвест.фонду "Патріот-Буд") (частка 0.002%) якому належить 9% акцій ТОВ "ТОРГКОНТРАКТ" якому належить 9.98% акцій ТОВ "ПРОМІНЬ-С" якому належить 9% акцій ТОВ "Фірма "ПАРМ" якому належить 9.7% акцій ТОВ "Корпорація розвитку Київської області" якому належить 9% акцій ТОВ "ПОСЛУГИ КОГЕНЕРАЦІЇ" якому належить 0.1% акцій ТОВ "ФІРМА "ДЕВЕЛОПЕР" якому належить 21.124% акцій ТОВ "КОМПАНІЯ РОЗВИТКУ БУДІВНИЦТВА" якому належить 49.387% акцій ПАТ АКБ "АРКАДА"</p>

1	2	3	4	5	6	7	8	9
								<p>Через ТОВ "НМТ ІНВЕСТМЕНТС" (діє від свого імені за рахунок активів венчурного інвест.фонду "Патріот-Буд") (частка 0.002%) якому належить 9% акцій ТОВ "ТОРГКОНТРАКТ" якому належить 9.98% акцій ТОВ "ПРОМІНЬ-С" якому належить 9% акцій ТОВ "Будівництво та реконструкція" якому належить 9.5% акцій ТОВ "ПОСЛУГИ КОГЕНЕРАЦІЇ" якому належить 0.1% акцій ТОВ "ФІРМА "ДЕВЕЛОПЕР" якому належить 13.7202% акцій ПАТ АКБ "АРКАДА"</p> <p>Через ТОВ "НМТ ІНВЕСТМЕНТС" (діє від свого імені за рахунок активів венчурного інвест.фонду "Патріот-Буд") (частка 0.002%) якому належить 9% акцій ТОВ "ТОРГКОНТРАКТ" якому належить 9.98% акцій ТОВ "ПРОМІНЬ-С" якому належить 9% акцій ТОВ "Будівництво та реконструкція" якому належить 9.5% акцій ТОВ "ПОСЛУГИ КОГЕНЕРАЦІЇ" якому належить 0.1% акцій ТОВ "ФІРМА "ДЕВЕЛОПЕР" якому належить 21.124% акцій ТОВ "КОМПАНІЯ РОЗВИТКУ БУДІВНИЦТВА" якому належить 49.387% акцій ПАТ АКБ "АРКАДА"</p> <p>Через ТОВ "НМТ ІНВЕСТМЕНТС" (діє від свого імені за рахунок активів венчурного інвест.фонду "Патріот-Буд") (частка 0.002%) якому належить 9% акцій ТОВ "ТОРГКОНТРАКТ" якому належить 9% акцій ТОВ "ПОСЛУГИ КОГЕНЕРАЦІЇ" якому належить 0.1% акцій ТОВ "ФІРМА "ДЕВЕЛОПЕР" якому належить 13.7202% акцій ПАТ АКБ "АРКАДА"</p> <p>Через ТОВ "НМТ ІНВЕСТМЕНТС" (діє від свого імені за рахунок активів венчурного інвест.фонду "Патріот-Буд") (частка 0.002%) якому належить 9% акцій ТОВ "ТОРГКОНТРАКТ" якому належить 9% акцій ТОВ "ПОСЛУГИ КОГЕНЕРАЦІЇ" якому належить 0.1% акцій ТОВ "ФІРМА "ДЕВЕЛОПЕР" якому належить 21.124% акцій ТОВ "КОМПАНІЯ РОЗВИТКУ БУДІВНИЦТВА" якому належить 49.387% акцій ПАТ АКБ "АРКАДА"</p> <p>Через ТОВ "НМТ ІНВЕСТМЕНТС" (діє від свого імені за рахунок активів венчурного інвест.фонду "Патріот-Буд") (частка 0.002%) який є контролером ТОВ "Оздоббудмеханізація" якому належить 9.5% акцій ТОВ "ПОСЛУГИ КОГЕНЕРАЦІЇ" якому належить 0.1% акцій ТОВ "ФІРМА "ДЕВЕЛОПЕР" якому належить 13.7202% акцій ПАТ АКБ "АРКАДА"</p> <p>Через ТОВ "НМТ ІНВЕСТМЕНТС" (діє від свого імені за рахунок активів венчурного інвест.фонду "Патріот-Буд") (частка 0.002%) який є контролером ТОВ "Оздоббудмеханізація" якому належить 9.5% акцій ТОВ "ПОСЛУГИ КОГЕНЕРАЦІЇ" якому належить 0.1% акцій ТОВ "ФІРМА "ДЕВЕЛОПЕР" якому належить 21.124% акцій ТОВ "КОМПАНІЯ РОЗВИТКУ БУДІВНИЦТВА" якому належить 49.387% акцій ПАТ АКБ "АРКАДА"</p>

1	2	3	4	5	6	7	8	9
53	Григор'єва Віра Євгенівна	ФО	Ні	УКРАЇНА, місто Київ	0,0000	0,0000	0,0000	Через ТОВ "Будеволюція" (частка 0.14%) якому належить 0.0000453628% акцій ПАТ АКБ "АРКАДА"

Примітка. Розрахунок опосередкованої участі ключового учасника в банку (колонка 7 таблиці):

№ з/п	Прізвище, ім'я та по батькові фізичної особи або повне найменування юридичної особи	Розрахунок
1	2	3
1	Паливода Костянтин Віталійович	$1 \times 0.060253 \times 100 + 1 \times 0.09997 \times 0.137202 \times 100 + 1 \times 0.09997 \times 0.21124 \times 0.49387 \times 100 + 1 \times 0.09 \times 0.001 \times 0.137202 \times 100 + 1 \times 0.09 \times 0.001 \times 0.21124 \times 0.49387 \times 100 + 0.200296 \times 0.137202 \times 100 + 0.200296 \times 0.21124 \times 0.49387 \times 100 + 0.25885 \times 0.49387 \times 100 = 26,0635$
2	Поляченко Володимир Аврумович	$0.2504 \times 0.060253 \times 100 + 0.2504 \times 0.09997 \times 0.137202 \times 100 + 0.2504 \times 0.09997 \times 0.21124 \times 0.49387 \times 100 + 0.2504 \times 0.09 \times 0.001 \times 0.137202 \times 100 + 0.2504 \times 0.09 \times 0.001 \times 0.21124 \times 0.49387 \times 100 + 0.200296 \times 0.137202 \times 100 + 0.200296 \times 0.21124 \times 0.49387 \times 100 + 0.10746 \times 0.49387 \times 100 = 12,2587$
3	Eriks Vanagels Ерікс Ванагелс	$1 \times 1 \times 1 \times 0.09998 \times 100 = 9,9980$
4	Архипов Олександр Євгенович	$1 \times 1 \times 1 \times 0.099928 \times 100 = 9,9928$
5	Panikos Symeou Паникос Симеоу	$1 \times 1 \times 1 \times 0.099462 \times 100 = 9,9462$
6	Christakis Konnaris Христакис Коннарис	$1 \times 1 \times 1 \times 0.099462 \times 100 = 9,9462$

1	2	3
50	Бережнюк Ольга Володимирівна	$0.00002 \times 0.0853 \times 0.060253 \times 100 + 0.00002 \times 0.0853 \times 0.09997 \times 0.137202 \times 100 + 0.00002 \times 0.0853 \times 0.09997 \times 0.21124 \times 0.49387 \times 100 + 0.00002 \times 0.0853 \times 0.09 \times 0.001 \times 0.137202 \times 100 + 0.00002 \times 0.0853 \times 0.09 \times 0.001 \times 0.21124 \times 0.49387 \times 100 + 0.00002 \times 0.09897 \times 0.137202 \times 100 + 0.00002 \times 0.09897 \times 0.21124 \times 0.49387 \times 100 + 0.00002 \times 1 \times 0.000078 \times 100 + 0.00002 \times 1 \times 0.09 \times 0.001 \times 0.137202 \times 100 + 0.00002 \times 1 \times 0.09 \times 0.001 \times 0.21124 \times 0.49387 \times 100 + 0.00002 \times 0.09673 \times 0.09 \times 0.001 \times 0.137202 \times 100 + 0.00002 \times 0.09673 \times 0.09 \times 0.001 \times 0.21124 \times 0.49387 \times 100 + 0.00002 \times 0.09 \times 0.000003 \times 100 + 0.00002 \times 0.09 \times 0.098899 \times 0.137202 \times 100 + 0.00002 \times 0.09 \times 0.098899 \times 0.21124 \times 0.49387 \times 100 + 0.00002 \times 0.09 \times 0.09 \times 0.001 \times 0.137202 \times 100 + 0.00002 \times 0.09 \times 0.09 \times 0.001 \times 0.21124 \times 0.49387 \times 100 + 0.00002 \times 0.09 \times 0.09 \times 0.001 \times 0.137202 \times 100 + 0.00002 \times 0.09 \times 0.09 \times 0.001 \times 0.21124 \times 0.49387 \times 100 + 0.00002 \times 1 \times 0.000000453628 \times 100 + 0.00002 \times 1 \times 0.09 \times 0.001 \times 0.137202 \times 100 + 0.00002 \times 1 \times 0.09 \times 0.001 \times 0.21124 \times 0.49387 \times 100 + 0.00002 \times 0.09 \times 0.095 \times 0.001 \times 0.137202 \times 100 + 0.00002 \times 0.09 \times 0.095 \times 0.001 \times 0.21124 \times 0.49387 \times 100 + 0.00002 \times 0.042 \times 0.0838 \times 0.060253 \times 100 + 0.00002 \times 0.042 \times 0.0838 \times 0.09997 \times 0.137202 \times 100 + 0.00002 \times 0.042 \times 0.0838 \times 0.09997 \times 0.21124 \times 0.49387 \times 100 + 0.00002 \times 0.042 \times 0.0838 \times 0.09 \times 0.001 \times 0.137202 \times 100 + 0.00002 \times 0.042 \times 0.0838 \times 0.09 \times 0.001 \times 0.21124 \times 0.49387 \times 100 + 0.00002 \times 0.042 \times 0.0711 \times 0.49387 \times 100 + 0.00002 \times 0.042 \times 0.09 \times 0.000003 \times 100 + 0.00002 \times 0.042 \times 0.09 \times 0.098899 \times 0.137202 \times 100 + 0.00002 \times 0.042 \times 0.09 \times 0.098899 \times 0.21124 \times 0.49387 \times 100 + 0.00002 \times 0.042 \times 0.09 \times 0.09 \times 0.001 \times 0.137202 \times 100 + 0.00002 \times 0.042 \times 0.09 \times 0.09 \times 0.001 \times 0.21124 \times 0.49387 \times 100 + 0.00002 \times 0.042 \times 0.09 \times 0.095 \times 0.001 \times 0.137202 \times 100 + 0.00002 \times 0.042 \times 0.09 \times 0.095 \times 0.001 \times 0.21124 \times 0.49387 \times 100 + 0.00002 \times 0.09 \times 0.099828 \times 0.137202 \times 100 + 0.00002 \times 0.09 \times 0.099828 \times 0.21124 \times 0.49387 \times 100 + 0.00002 \times 0.09 \times 0.09 \times 0.000003 \times 100 + 0.00002 \times 0.09 \times 0.09 \times 0.098899 \times 0.137202 \times 100 + 0.00002 \times 0.09 \times 0.09 \times 0.098899 \times 0.21124 \times 0.49387 \times 100 + 0.00002 \times 0.09 \times 0.09 \times 0.09 \times 0.001 \times 0.137202 \times 100 + 0.00002 \times 0.09 \times 0.09 \times 0.09 \times 0.001 \times 0.21124 \times 0.49387 \times 100 + 0.00002 \times 0.09 \times 0.09 \times 0.097 \times 0.09 \times 0.001 \times 0.137202 \times 100 + 0.00002 \times 0.09 \times 0.09 \times 0.097 \times 0.09 \times 0.001 \times 0.21124 \times 0.49387 \times 100 + 0.00002 \times 0.09 \times 0.098 \times 0.0838 \times 0.060253 \times 100 + 0.00002 \times 0.09 \times 0.098 \times 0.0838 \times 0.09997 \times 0.137202 \times 100 + 0.00002 \times 0.09 \times 0.098 \times 0.0838 \times 0.09997 \times 0.21124 \times 0.49387 \times 100 + 0.00002 \times 0.09 \times 0.098 \times 0.0838 \times 0.09 \times 0.001 \times 0.137202 \times 100 + 0.00002 \times 0.09 \times 0.098 \times 0.0838 \times 0.09 \times 0.001 \times 0.21124 \times 0.49387 \times 100 + 0.00002 \times 0.09 \times 0.0998 \times 0.0711 \times 0.49387 \times 100 + 0.00002 \times 0.09 \times 0.0998 \times 0.09 \times 0.000003 \times 100 + 0.00002 \times 0.09 \times 0.0998 \times 0.09 \times 0.098899 \times 0.137202 \times 100 + 0.00002 \times 0.09 \times 0.0998 \times 0.09 \times 0.098899 \times 0.21124 \times 0.49387 \times 100 + 0.00002 \times 0.09 \times 0.0998 \times 0.09 \times 0.09 \times 0.001 \times 0.137202 \times 100 + 0.00002 \times 0.09 \times 0.0998 \times 0.09 \times 0.09 \times 0.001 \times 0.21124 \times 0.49387 \times 100 + 0.00002 \times 0.09 \times 0.0998 \times 0.09 \times 0.097 \times 0.09 \times 0.001 \times 0.137202 \times 100 + 0.00002 \times 0.09 \times 0.0998 \times 0.09 \times 0.097 \times 0.09 \times 0.001 \times 0.21124 \times 0.49387 \times 100 + 0.00002 \times 0.09 \times 0.0998 \times 0.09 \times 0.095 \times 0.001 \times 0.137202 \times 100 + 0.00002 \times 0.09 \times 0.0998 \times 0.09 \times 0.095 \times 0.001 \times 0.21124 \times 0.49387 \times 100 + 0.00002 \times 0.09 \times 0.0998 \times 0.09 \times 0.095 \times 0.001 \times 0.137202 \times 100 + 0.00002 \times 0.09 \times 0.0998 \times 0.09 \times 0.095 \times 0.001 \times 0.21124 \times 0.49387 \times 100 + 0.00002 \times 1 \times 0.095 \times 0.001 \times 0.137202 \times 100 + 0.00002 \times 1 \times 0.095 \times 0.001 \times 0.21124 \times 0.49387 \times 100 = 0,0001$
51	Григор'єва Віра Євгенівна	$0.0014 \times 0.000000453628 \times 100 = 0,0000$

Голова Правління ПАТ АКБ "АРКАДА"

(посада уповноваженої банком особи)

31.07.2015р.

(дата)

(підпис)

Левшинова Л.Г.

(прізвище та ініціали виконавця)

Паливода К.В.

(прізвище та ініціали)

280-33-51

(телефон виконавця)

Додаток 3
до Положення про порядок подання
відомостей про структуру власності банку
(пункт 11 розділу II)

Відомості про власників істотної участі в банку станом на 31.07.2015 року
ПУБЛІЧНЕ АКЦІОНЕРНЕ ТОВАРИСТВО АКЦІОНЕРНИЙ КОМЕРЦІЙНИЙ БАНК "АРКАДА"
01001, м.Київ, вул. Ольгинська, 3

№ з/п	Прізвище, ім'я та по батькові фізичної особи або повне найменування юридичної особи	Тип особи	Тип істотної участі	Інформація про особу	Опис взаємозв'язку особи з банком
1	2	3	4	5	6
1	ТОВАРИСТВО З ОБМЕЖЕНОЮ ВІДПОВІДАЛЬНІСТЮ "КОМПАНІЯ РОЗВИТКУ БУДІВНИЦТВА"	ЮО	П	01023, м.Київ, вул. Шота Руставелі, 38, кімната 12, ЄДРПОУ 32250868	Дата та номер рішення Національного банку України про надання згоди на набуття істотної участі в банку: Рішення Комісії з питань нагляду та регулювання діяльності банків від 22.05.2003р. № 102. Акціонер ПАТ АКБ "АРКАДА" (частка 49.387%)
2	Паливода Костянтин Віталійович	ФО	П, О	УКРАЇНА, місто Київ	Дата та номер рішення Національного банку України про надання згоди на набуття істотної участі в банку: Рішення Комісії з питань нагляду та регулювання діяльності банків від 14.04.2003р. № 83. Акціонер ПАТ АКБ "АРКАДА" (частка 0.0284%) Контролер ТОВ "НОВІ БУДІВЕЛЬНІ МАТЕРІАЛИ" якому належить 6.0253% акцій ПАТ АКБ "АРКАДА" Контролер ТОВ "НОВІ БУДІВЕЛЬНІ МАТЕРІАЛИ" якому належить 9.997% акцій ТОВ "ФІРМА "ДЕВЕЛОПЕР" якому належить 13.7202% акцій ПАТ АКБ "АРКАДА" Контролер ТОВ "НОВІ БУДІВЕЛЬНІ МАТЕРІАЛИ" якому належить 9.997% акцій ТОВ "ФІРМА "ДЕВЕЛОПЕР" якому належить 21.124% акцій ТОВ "КОМПАНІЯ РОЗВИТКУ БУДІВНИЦТВА" якому належить 49.387% акцій ПАТ АКБ "АРКАДА" Контролер ТОВ "НОВІ БУДІВЕЛЬНІ МАТЕРІАЛИ" якому належить 9% акцій ТОВ "ПОСЛУГИ КОГЕНЕРАЦІЇ" якому належить 0.1% акцій ТОВ "ФІРМА "ДЕВЕЛОПЕР" якому належить 13.7202% акцій ПАТ АКБ "АРКАДА" Контролер ТОВ "НОВІ БУДІВЕЛЬНІ МАТЕРІАЛИ" якому належить 9% акцій ТОВ "ПОСЛУГИ КОГЕНЕРАЦІЇ" якому належить 0.1% акцій ТОВ "ФІРМА "ДЕВЕЛОПЕР" якому належить 21.124% акцій ТОВ "КОМПАНІЯ РОЗВИТКУ БУДІВНИЦТВА" якому належить 49.387% акцій ПАТ АКБ "АРКАДА" Через ТОВ "ФІРМА "ДЕВЕЛОПЕР" (частка 20.0296%) якому належить 13.7202% акцій ПАТ АКБ "АРКАДА"

1	2	3	4	5	6
					<p>Через ТОВ "ФІРМА "ДЕВЕЛОПЕР" (частка 20.0296%) якому належить 21.124% акцій ТОВ "КОМПАНІЯ РОЗВИТКУ БУДІВНИЦТВА" якому належить 49.387% акцій ПАТ АКБ "АРКАДА"</p> <p>Через ТОВ "КОМПАНІЯ РОЗВИТКУ БУДІВНИЦТВА" (частка 25.885%) якому належить 49.387% акцій ПАТ АКБ "АРКАДА"</p>
3	ТОВАРИСТВО З ОБМЕЖЕНОЮ ВІДПОВІДАЛЬНІС "ФІРМА "ДЕВЕЛОПЕР"	ЮО	П, О	01001, м.Київ, вул. Ольгинська, 3, кімната 50/3, ЄДРПОУ 25413476	<p>Дата та номер рішення Національного банку України про надання згоди на набуття істотної участі в банку: Рішення Комісії з питань нагляду та регулювання діяльності банків від 12.06.2003р. № 121.</p> <p>Акціонер ПАТ АКБ "АРКАДА" (частка 13.7202%)</p> <p>Через ТОВ "КОМПАНІЯ РОЗВИТКУ БУДІВНИЦТВА" (частка 21.124%) якому належить 49.387% акцій ПАТ АКБ "АРКАДА"</p>
4	Поляченко Володимир Аврумович	ФО	П, О	УКРАЇНА, місто Київ	<p>Дата та номер рішення Національного банку України про надання згоди на набуття істотної участі в банку: Рішення Комісії з питань нагляду та регулювання діяльності банків від 14.04.2003р. № 82.</p> <p>Акціонер ПАТ АКБ "АРКАДА" (частка 0.0000453628%)</p> <p>Через ТОВ "НОВІ БУДІВЕЛЬНІ МАТЕРІАЛИ" (частка 25.04%) якому належить 6.0253% акцій ПАТ АКБ "АРКАДА"</p> <p>Через ТОВ "НОВІ БУДІВЕЛЬНІ МАТЕРІАЛИ" (частка 25.04%) якому належить 9.997% акцій ТОВ "ФІРМА "ДЕВЕЛОПЕР" якому належить 13.7202% акцій ПАТ АКБ "АРКАДА"</p> <p>Через ТОВ "НОВІ БУДІВЕЛЬНІ МАТЕРІАЛИ" (частка 25.04%) якому належить 9.997% акцій ТОВ "ФІРМА "ДЕВЕЛОПЕР" якому належить 21.124% акцій ТОВ "КОМПАНІЯ РОЗВИТКУ БУДІВНИЦТВА" якому належить 49.387% акцій ПАТ АКБ "АРКАДА"</p> <p>Через ТОВ "НОВІ БУДІВЕЛЬНІ МАТЕРІАЛИ" (частка 25.04%) якому належить 9% акцій ТОВ "ПОСЛУГИ КОГЕНЕРАЦІЇ" якому належить 0.1% акцій ТОВ "ФІРМА "ДЕВЕЛОПЕР" якому належить 13.7202% акцій ПАТ АКБ "АРКАДА"</p> <p>Через ТОВ "НОВІ БУДІВЕЛЬНІ МАТЕРІАЛИ" (частка 25.04%) якому належить 9% акцій ТОВ "ПОСЛУГИ КОГЕНЕРАЦІЇ" якому належить 0.1% акцій ТОВ "ФІРМА "ДЕВЕЛОПЕР" якому належить 21.124% акцій ТОВ "КОМПАНІЯ РОЗВИТКУ БУДІВНИЦТВА" якому належить 49.387% акцій ПАТ АКБ "АРКАДА"</p> <p>Через ТОВ "ФІРМА "ДЕВЕЛОПЕР" (частка 20.0296%) якому належить 13.7202% акцій ПАТ АКБ "АРКАДА"</p> <p>Через ТОВ "ФІРМА "ДЕВЕЛОПЕР" (частка 20.0296%) якому належить 21.124% акцій ТОВ "КОМПАНІЯ РОЗВИТКУ БУДІВНИЦТВА" якому належить 49.387% акцій ПАТ АКБ "АРКАДА"</p>

1	2	3	4	5	6
					Через ТОВ "КОМПАНІЯ РОЗВИТКУ БУДІВНИЦТВА" (частка 10.746%) якому належить 49.387% акцій ПАТ АКБ "АРКАДА"

Голова Правління ПАТ АКБ "АРКАДА"

(посада уповноваженої банком особи)

(підпис)

Паливода К.В.

(прізвище та ініціали)

31.07.2015р.

(дата)

Левшинова Л.Г.

(прізвище та ініціали виконавця)

280-33-51

(телефон виконавця)

Схематичне зображення структури власності банку
ПАТ АКБ "АРКАДА" (на 31.07.2015р.)

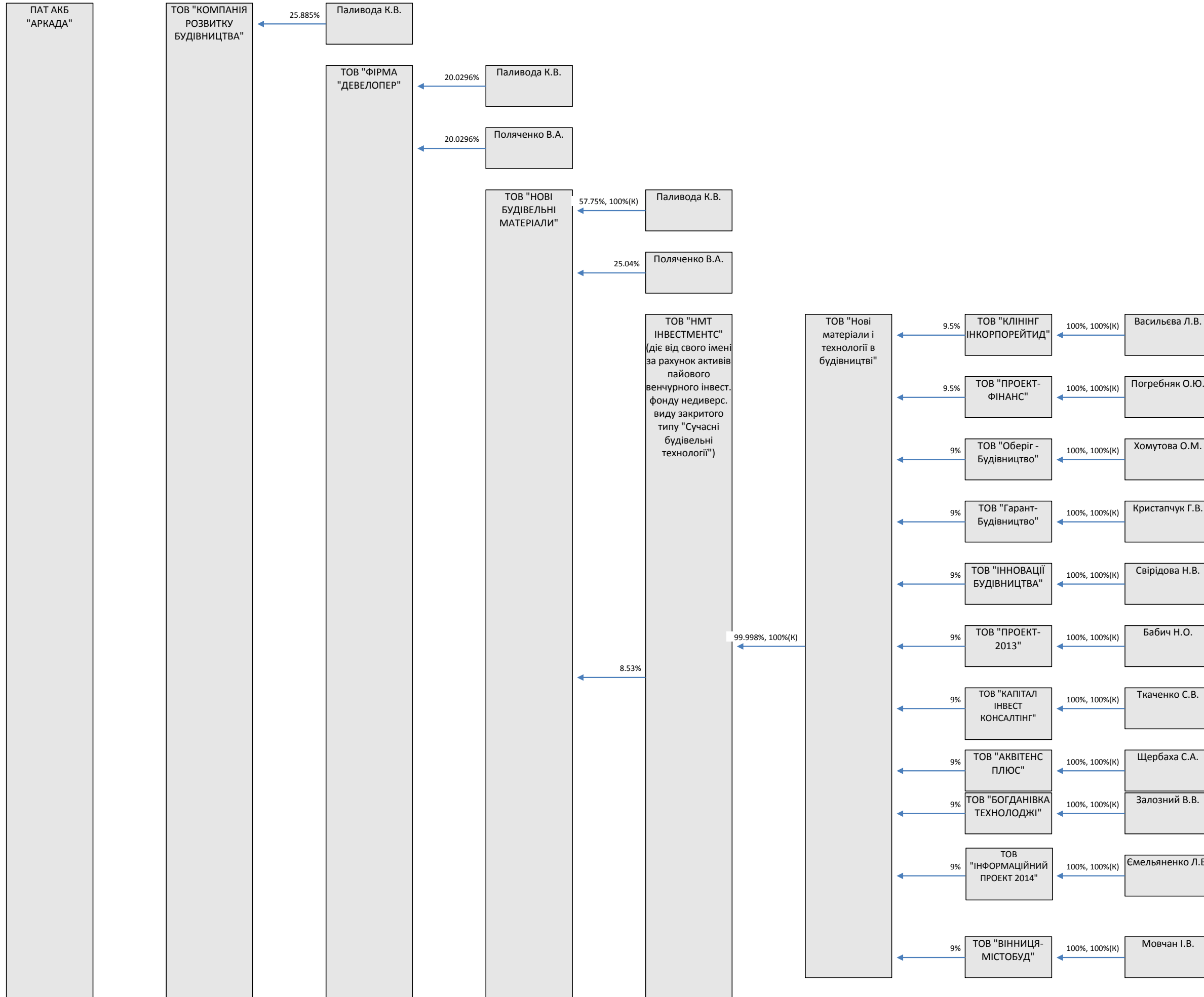

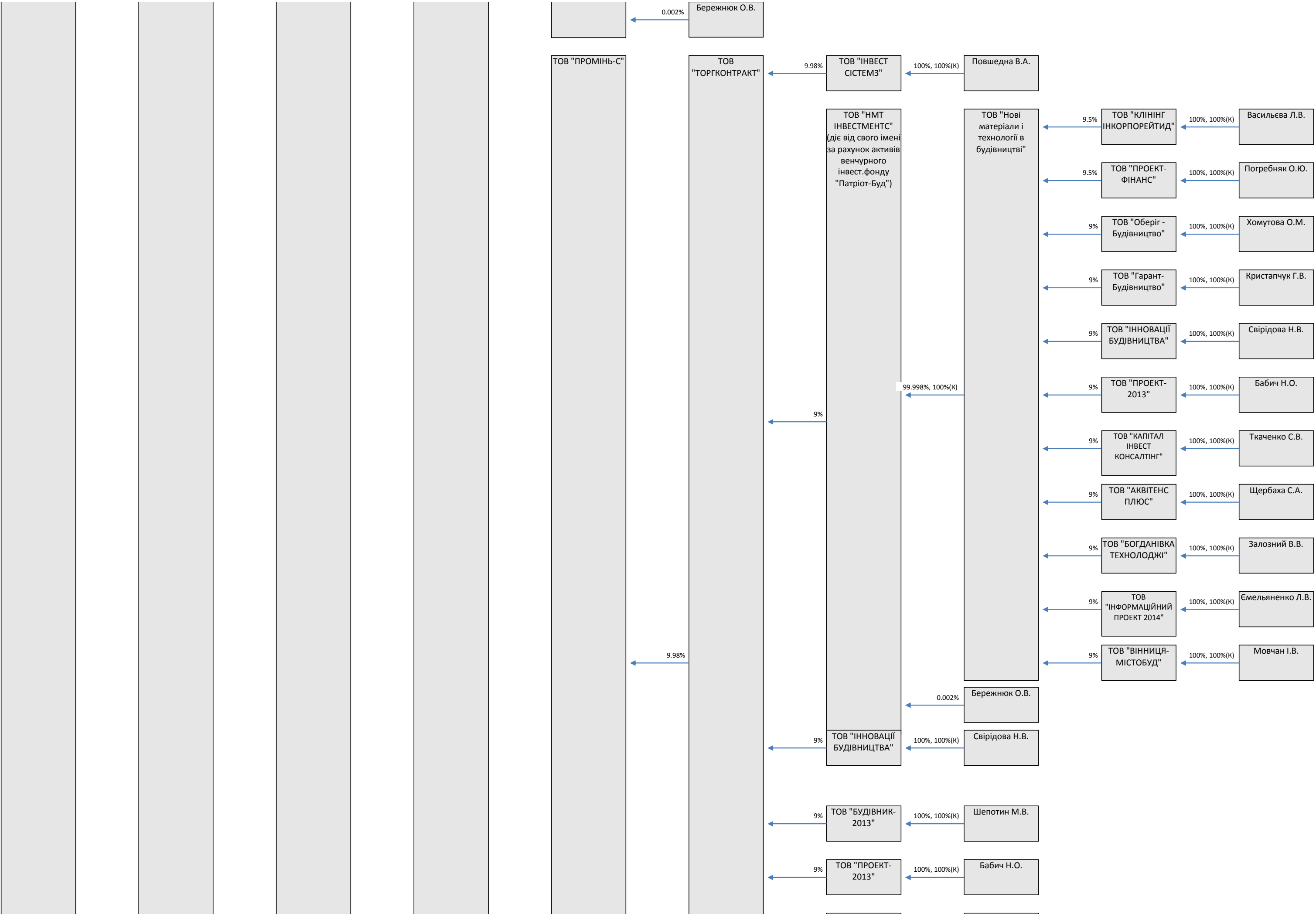

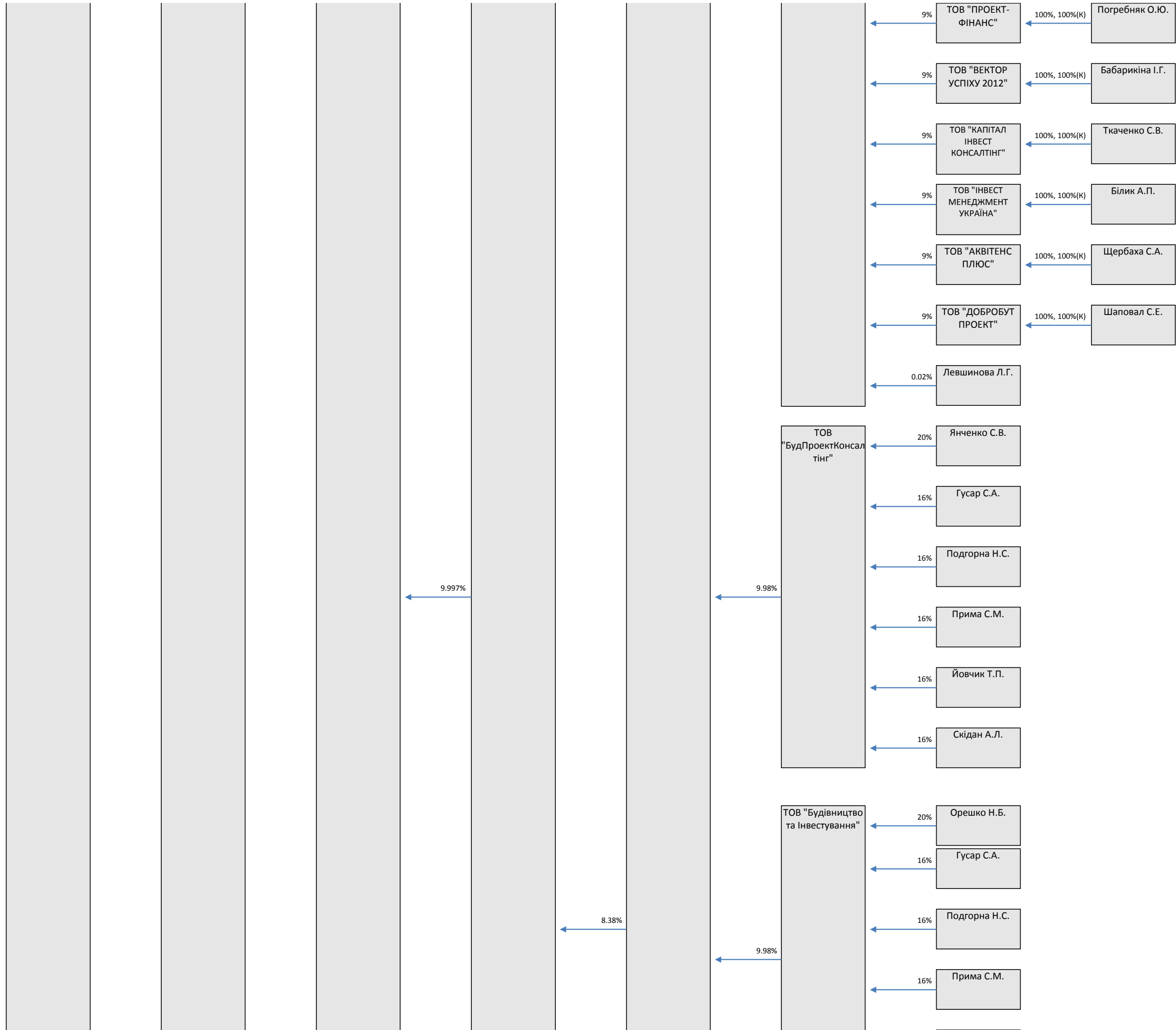

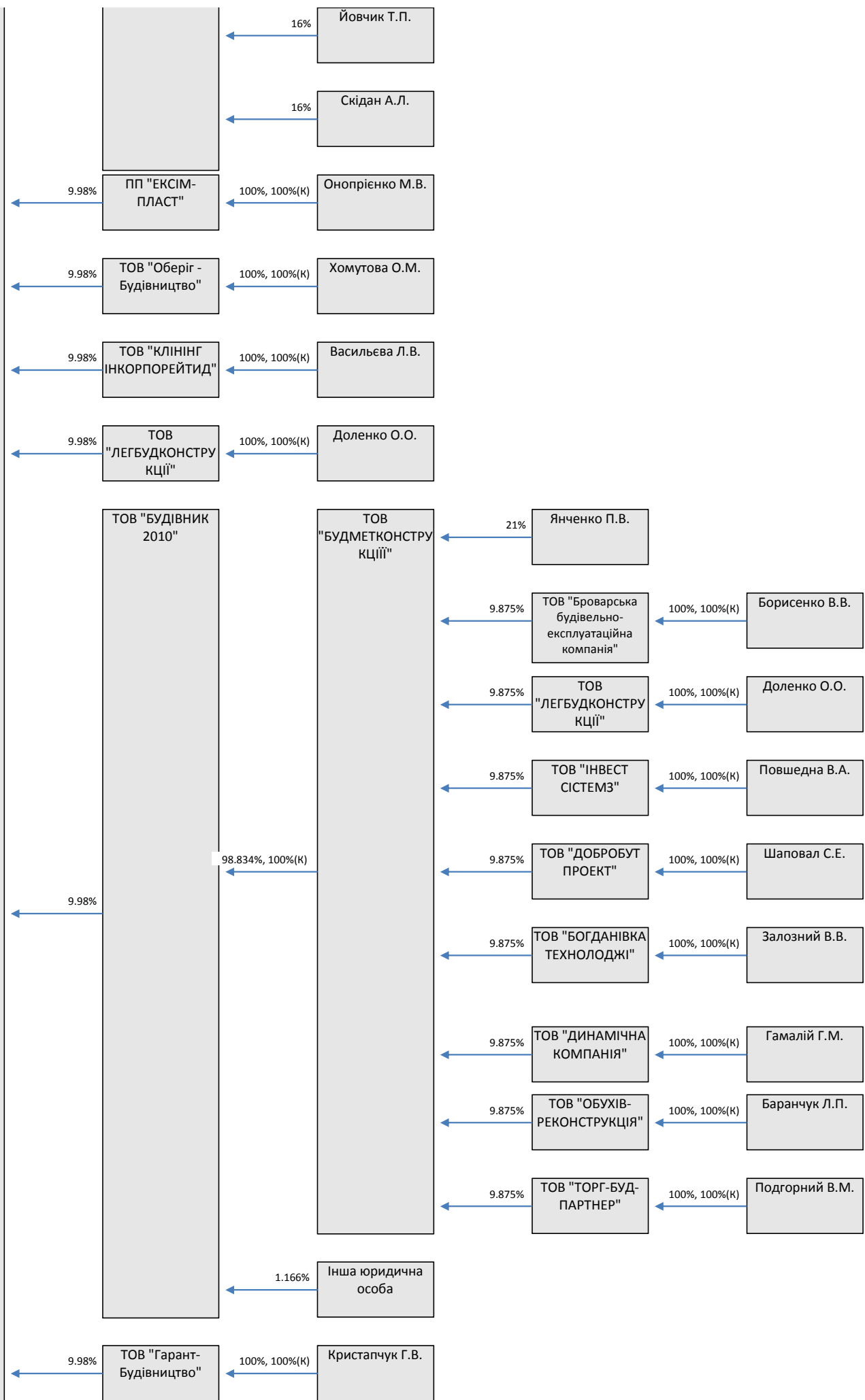

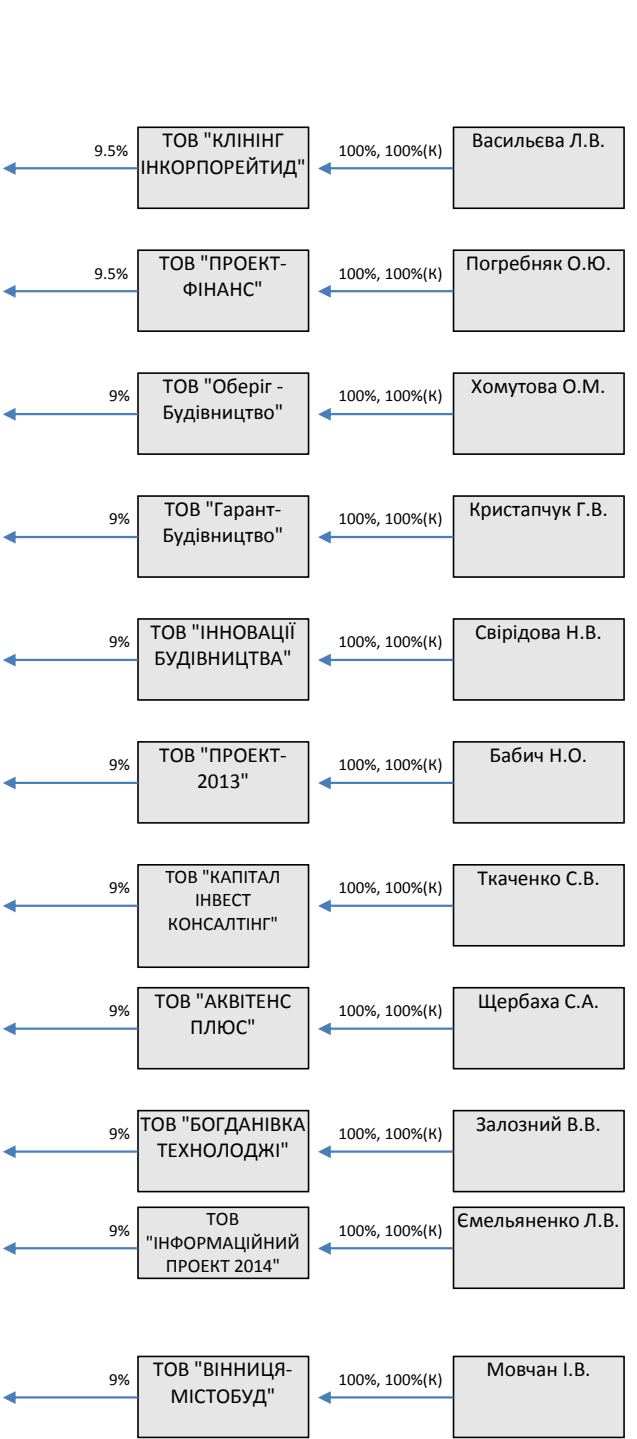
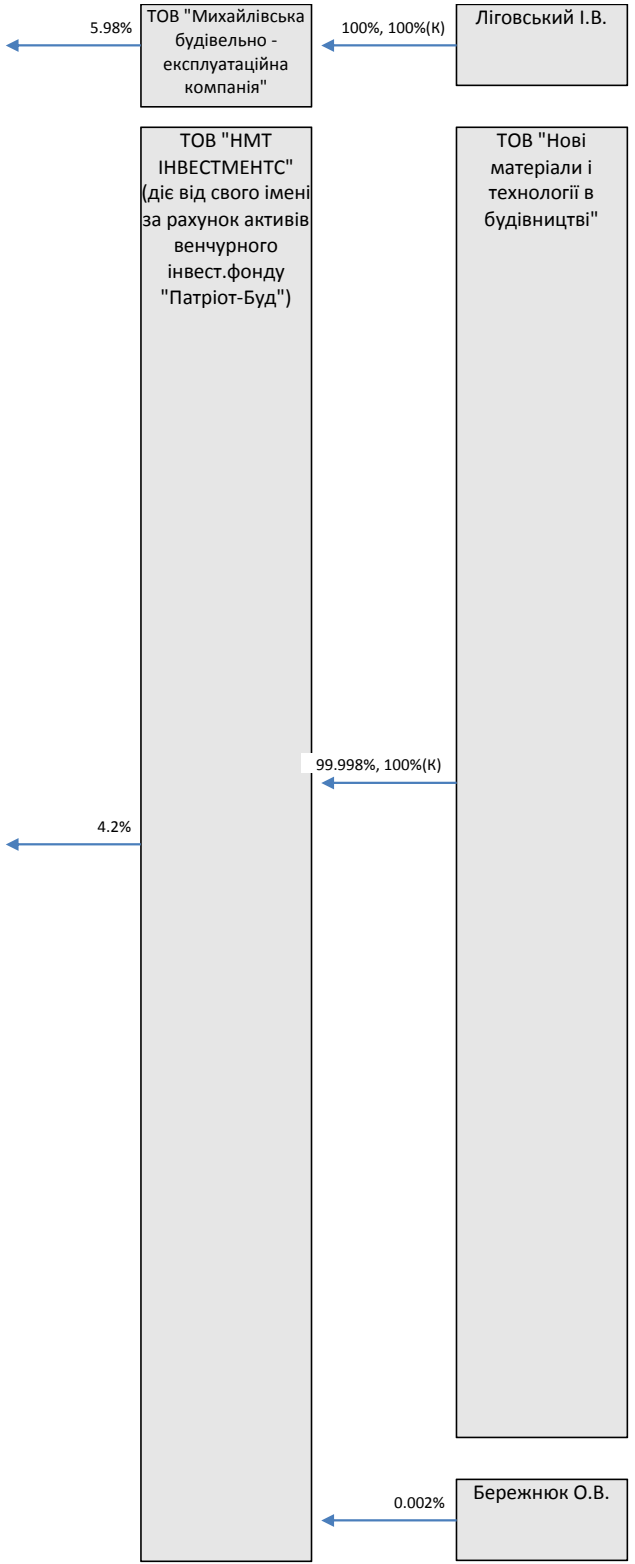
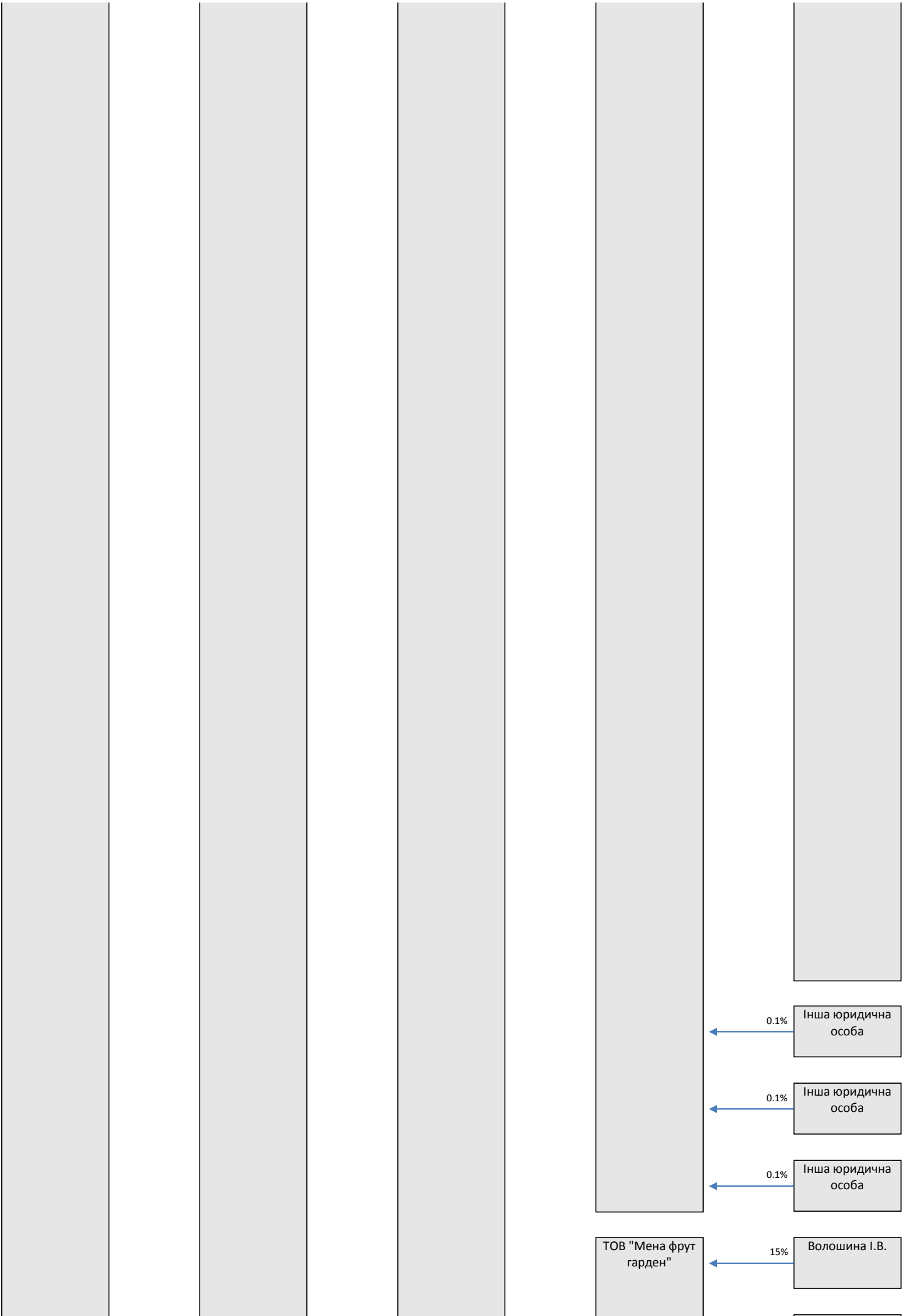

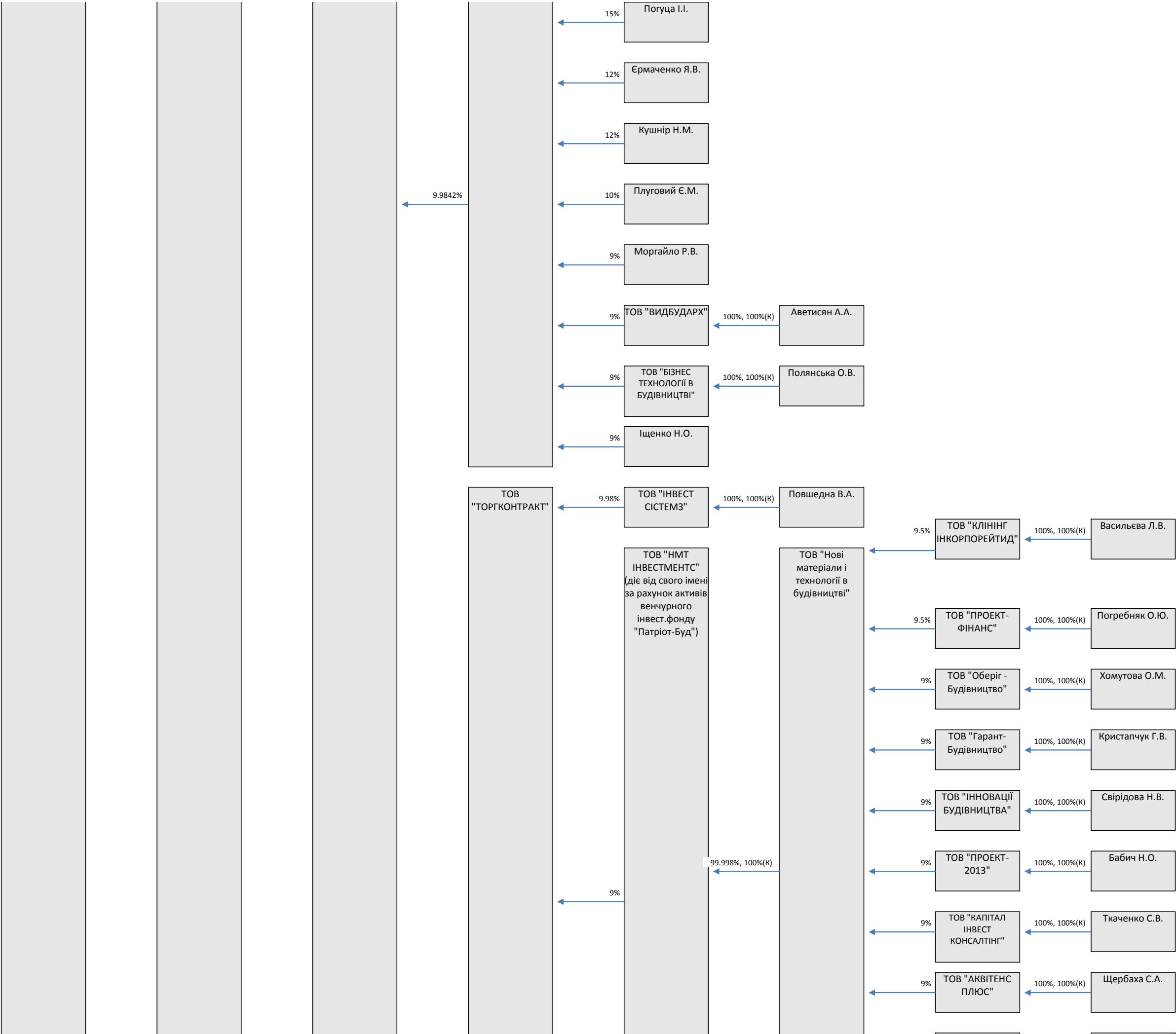

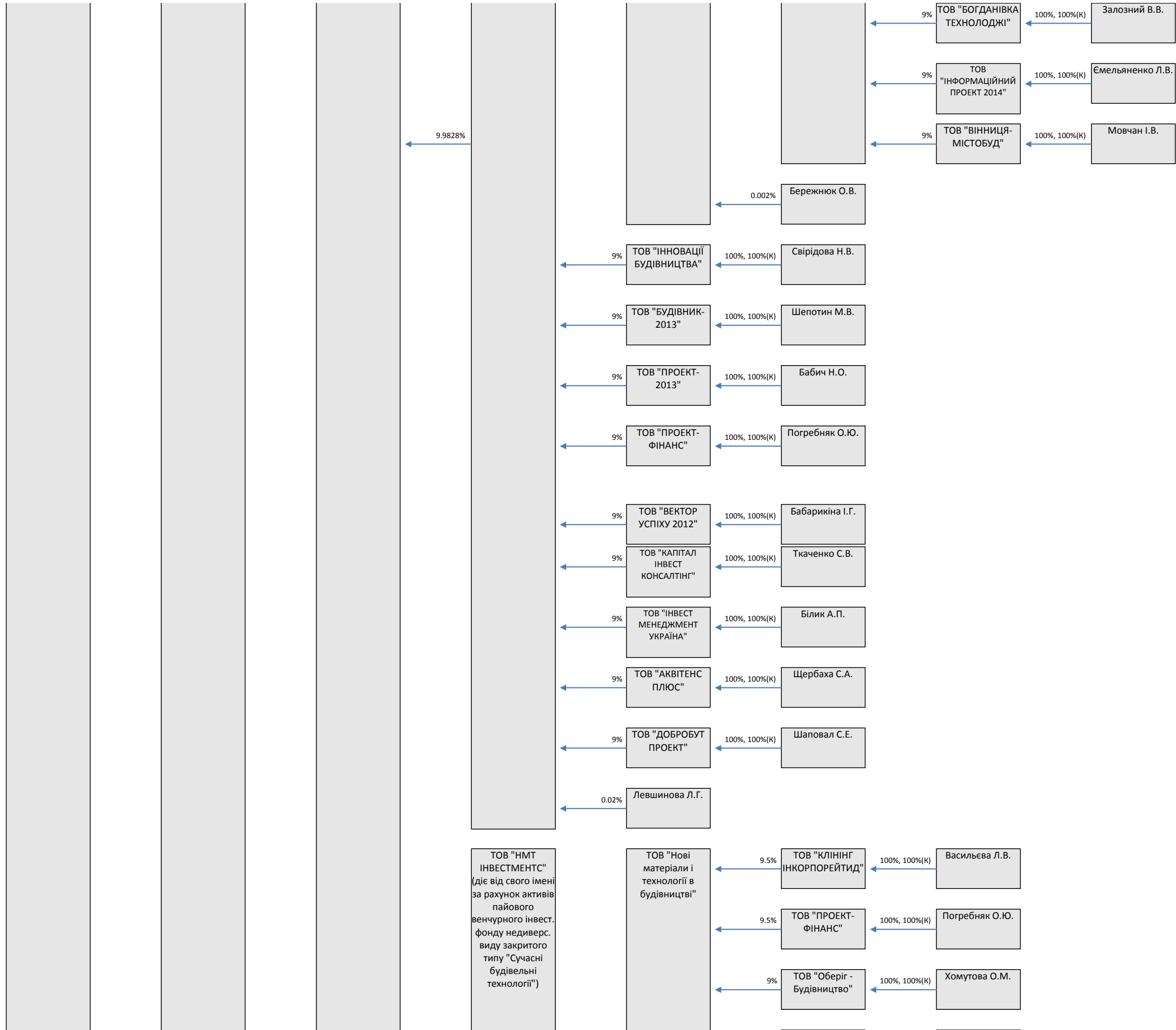

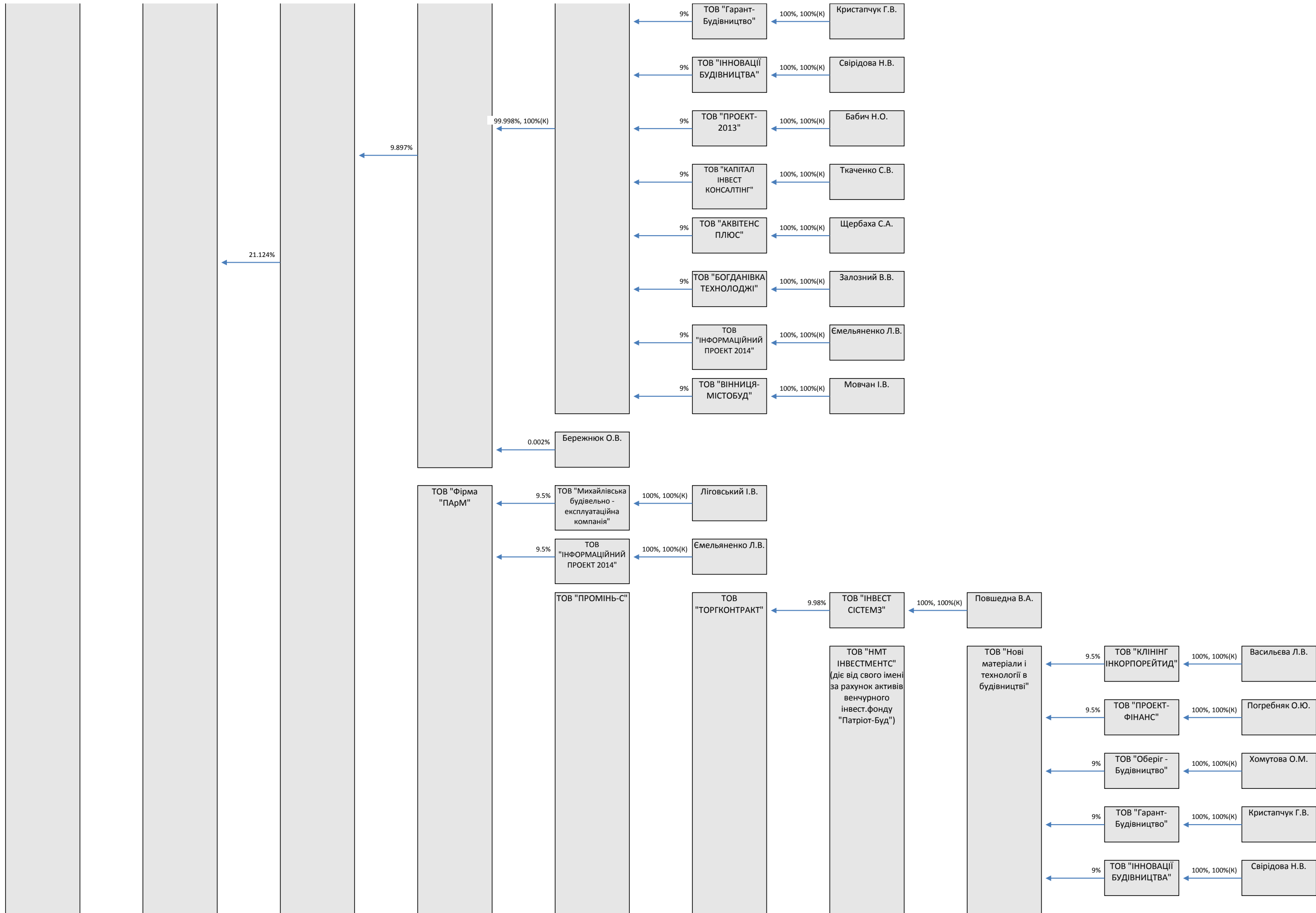

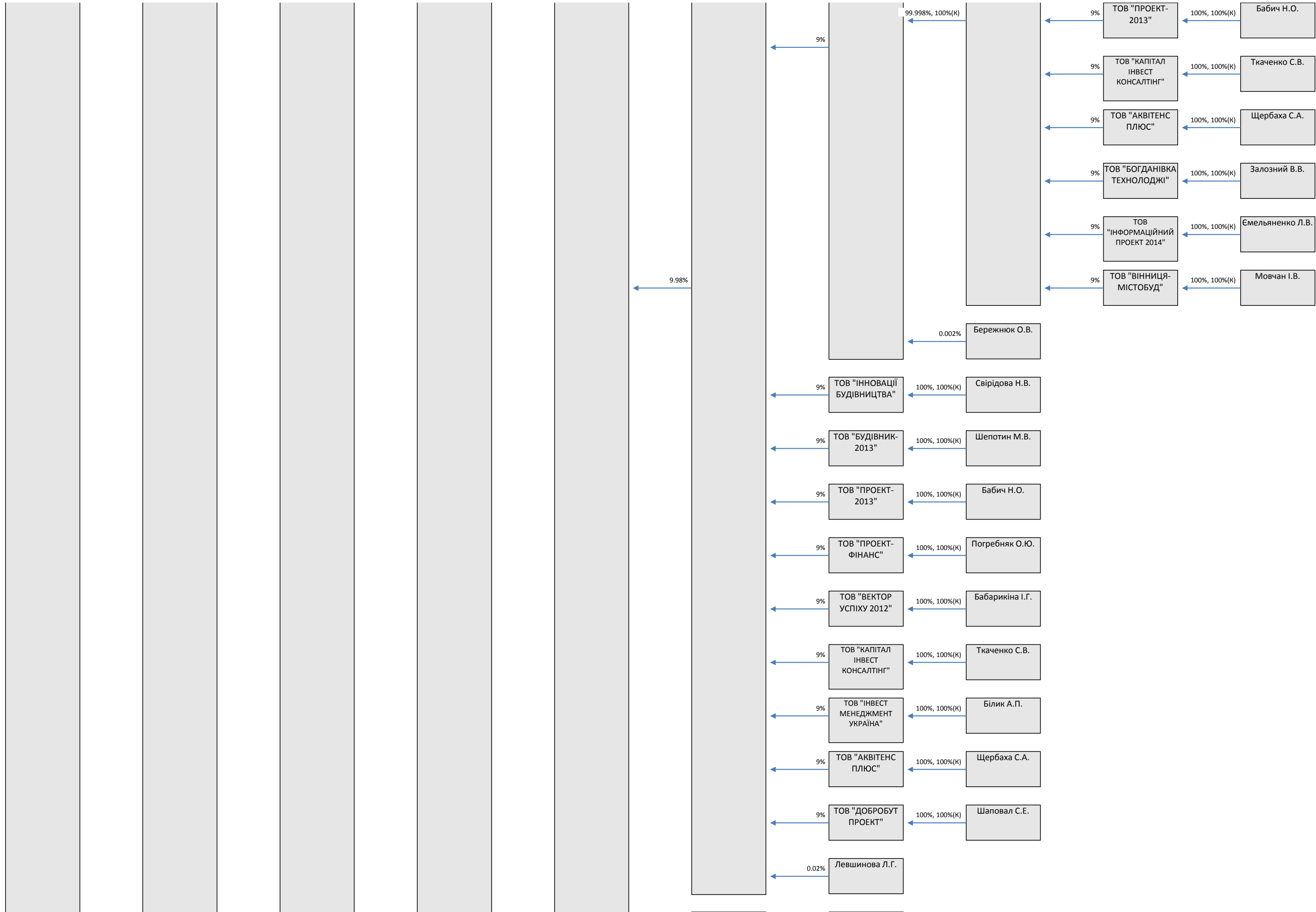

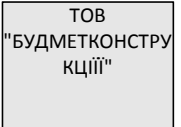
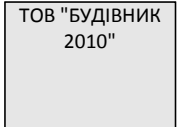
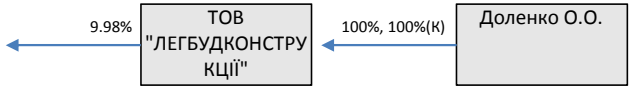
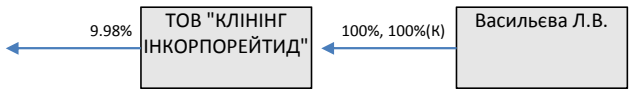
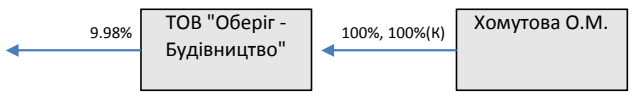
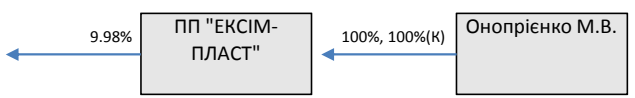
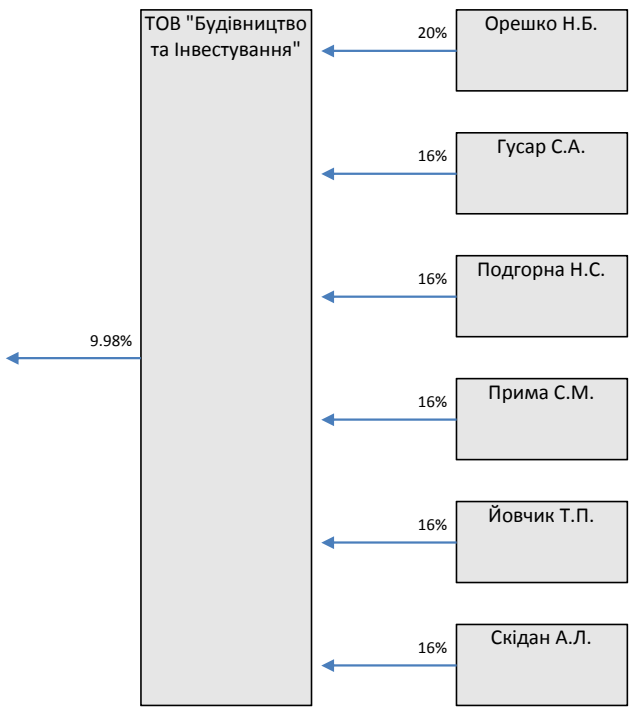
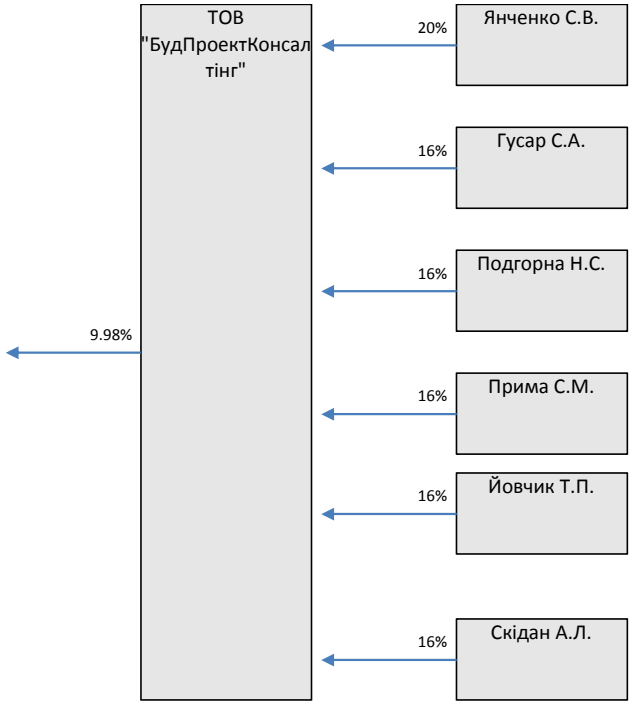
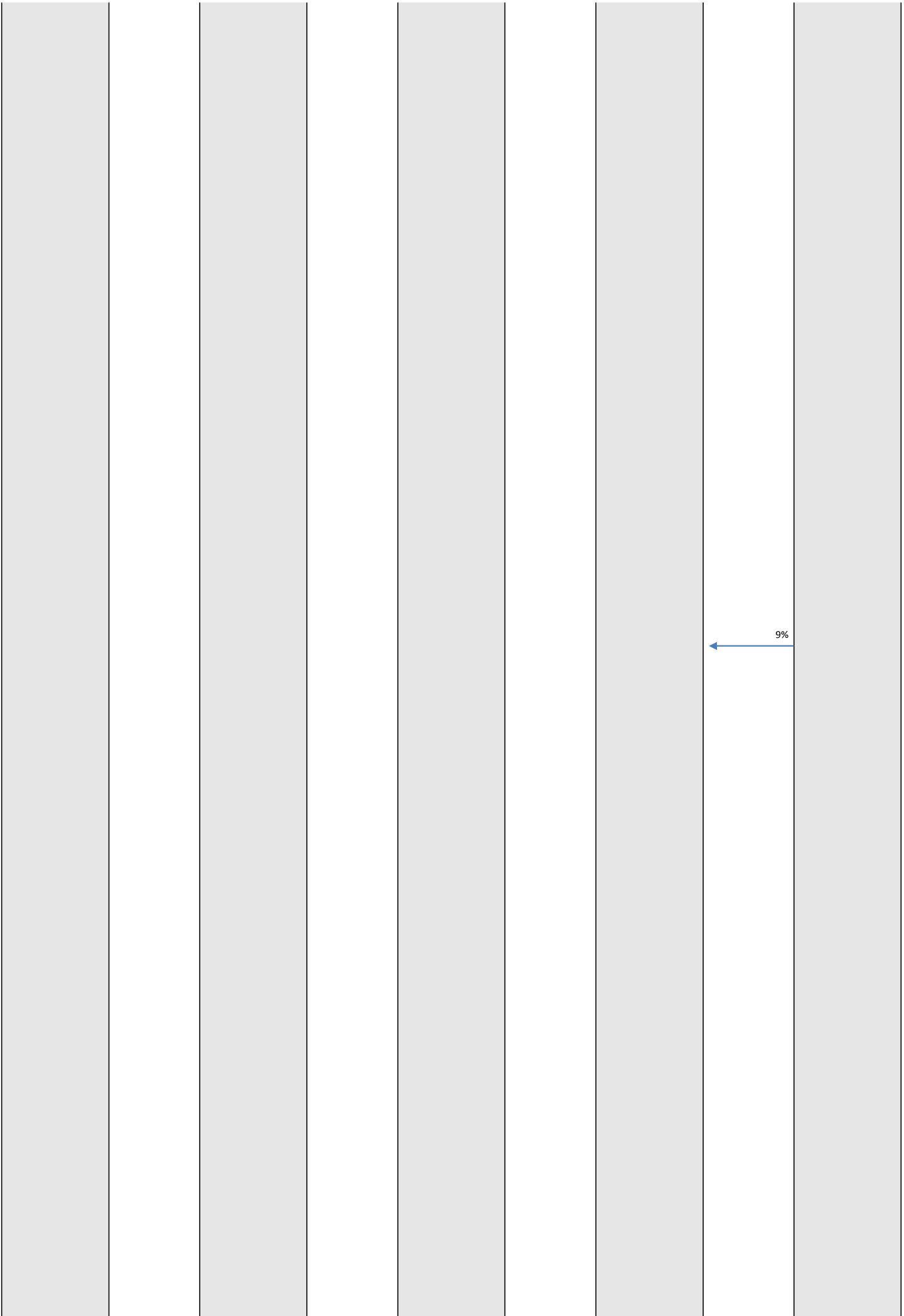

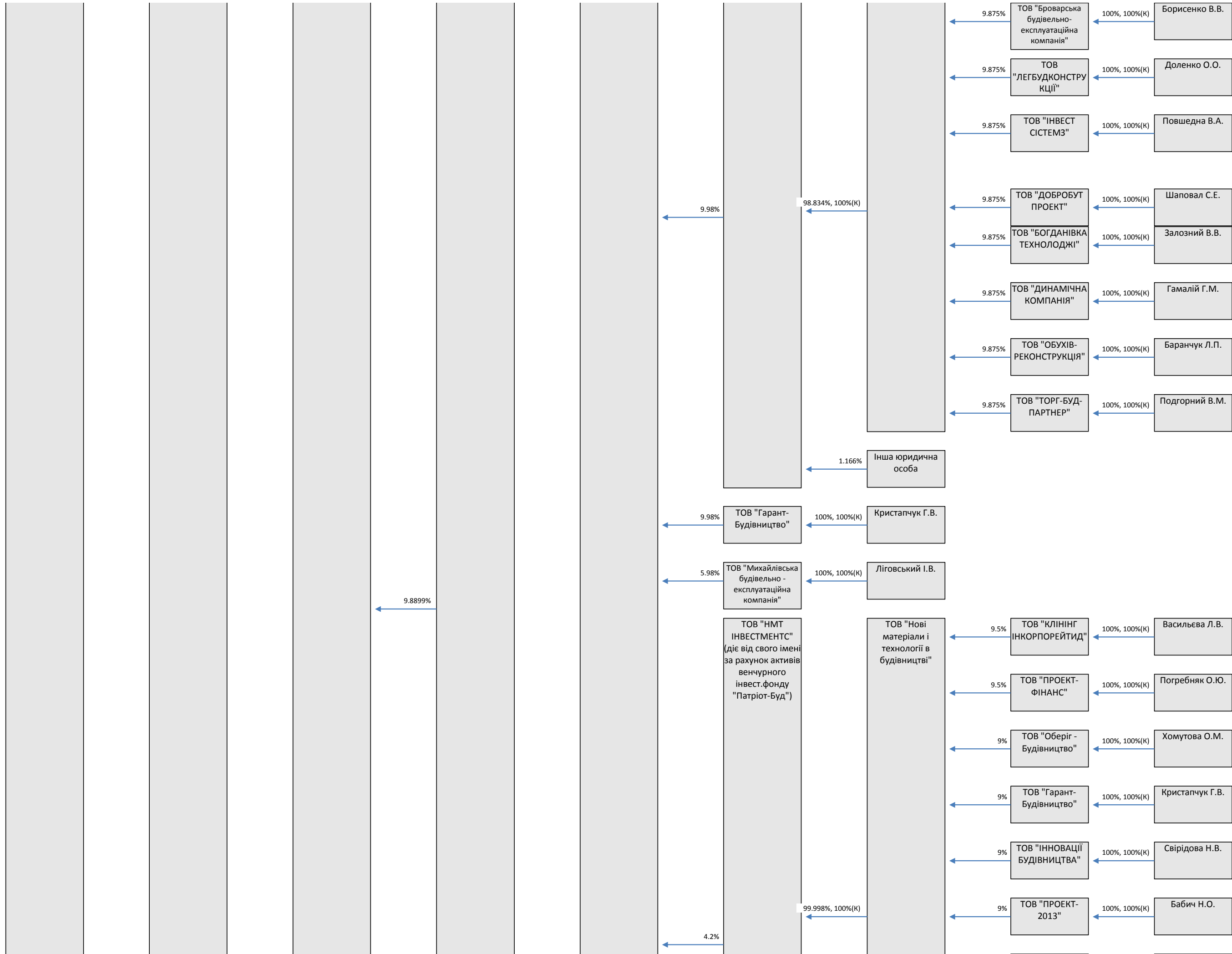

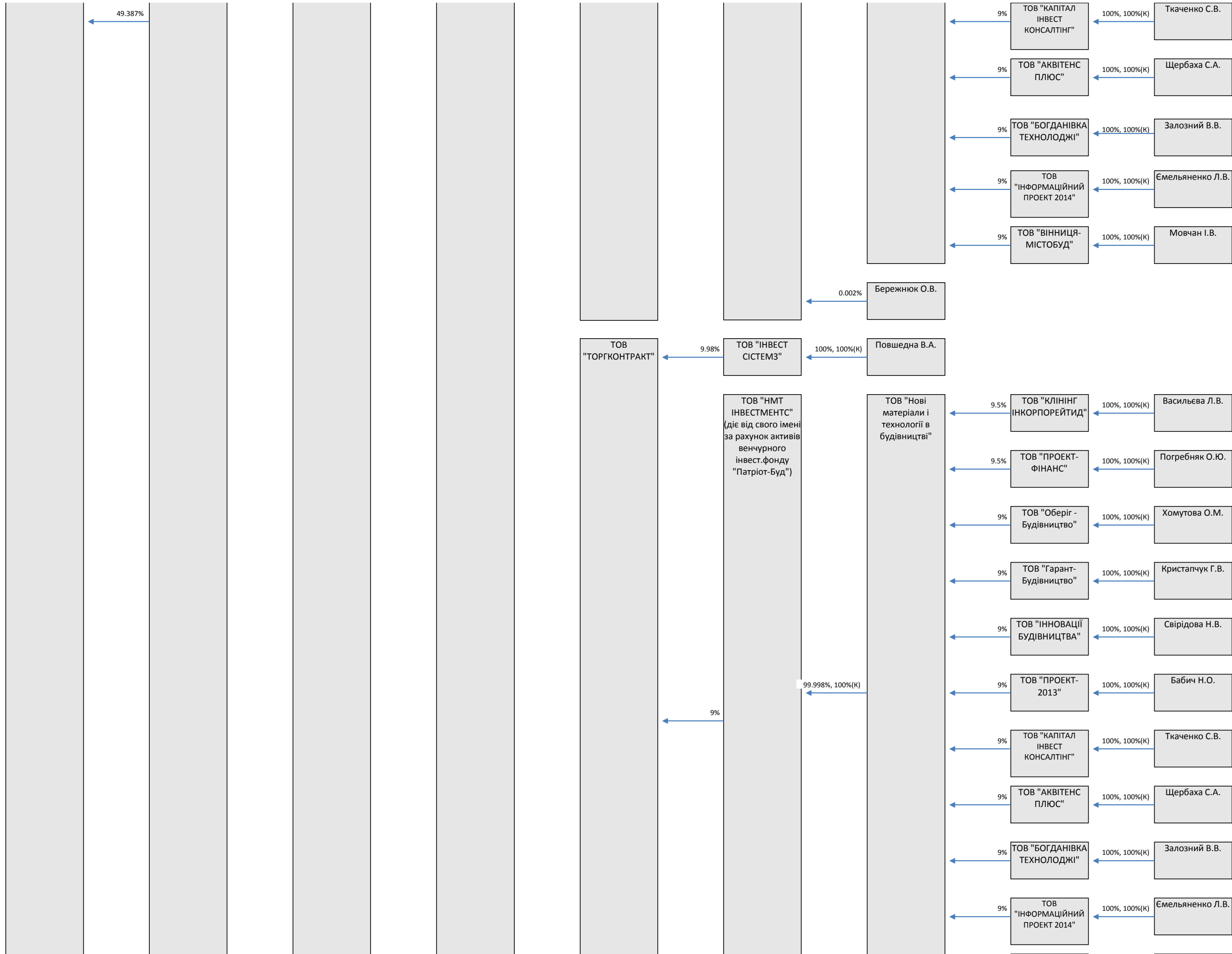

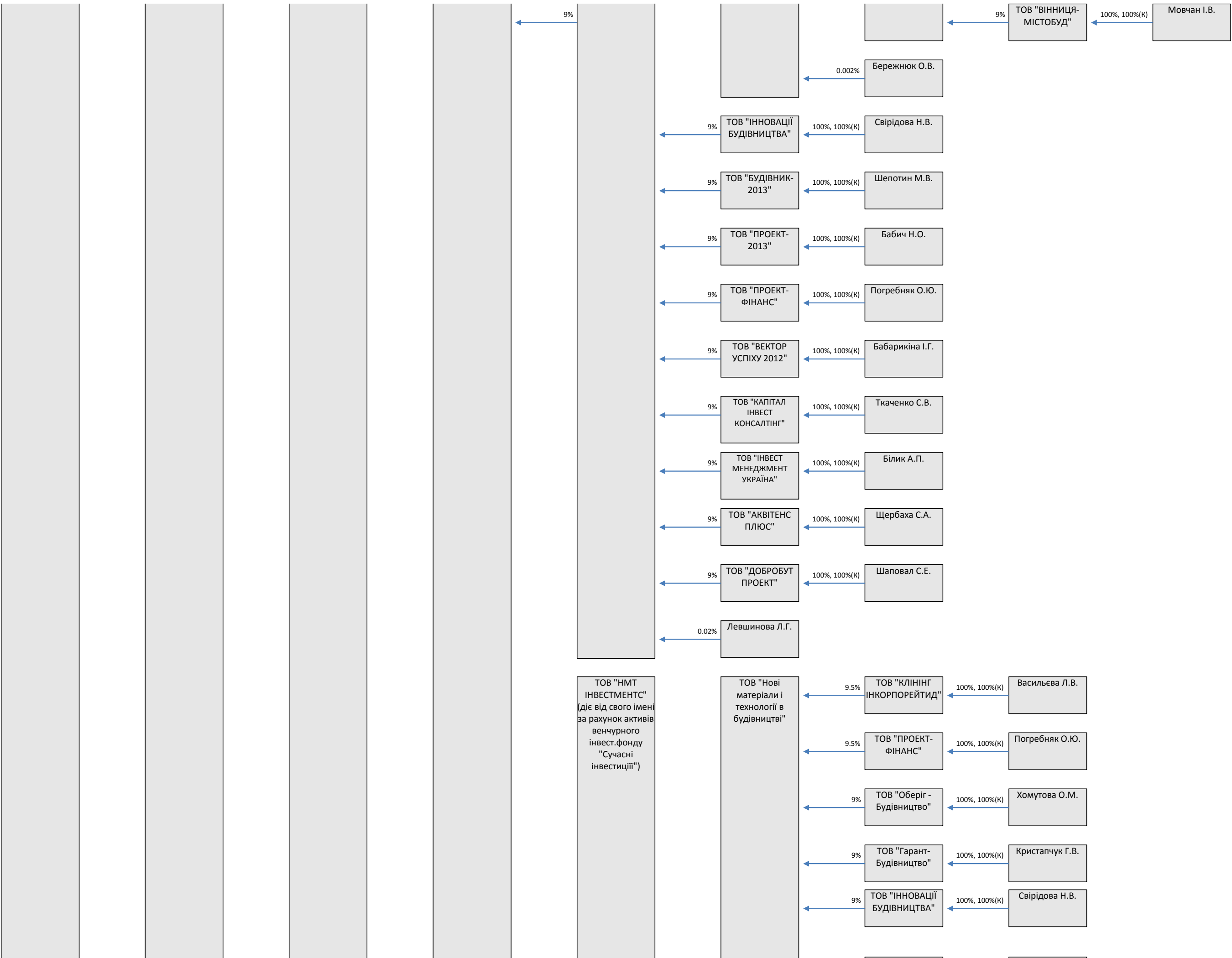

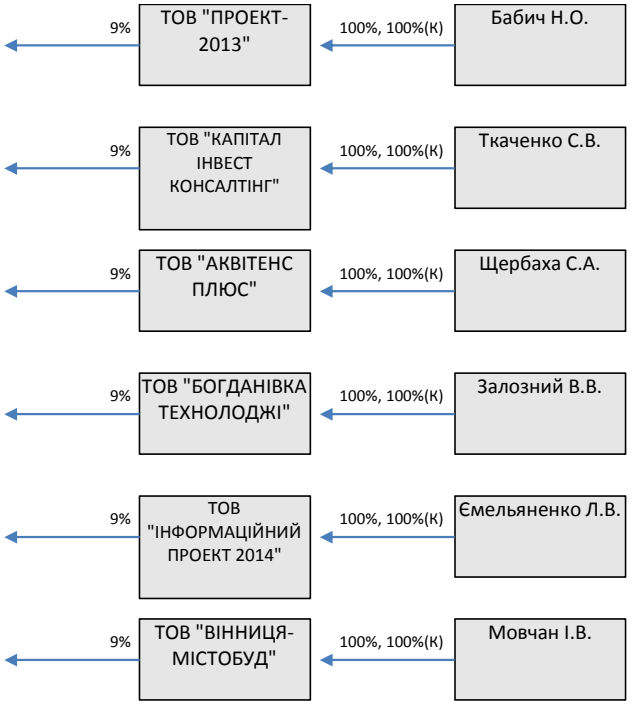
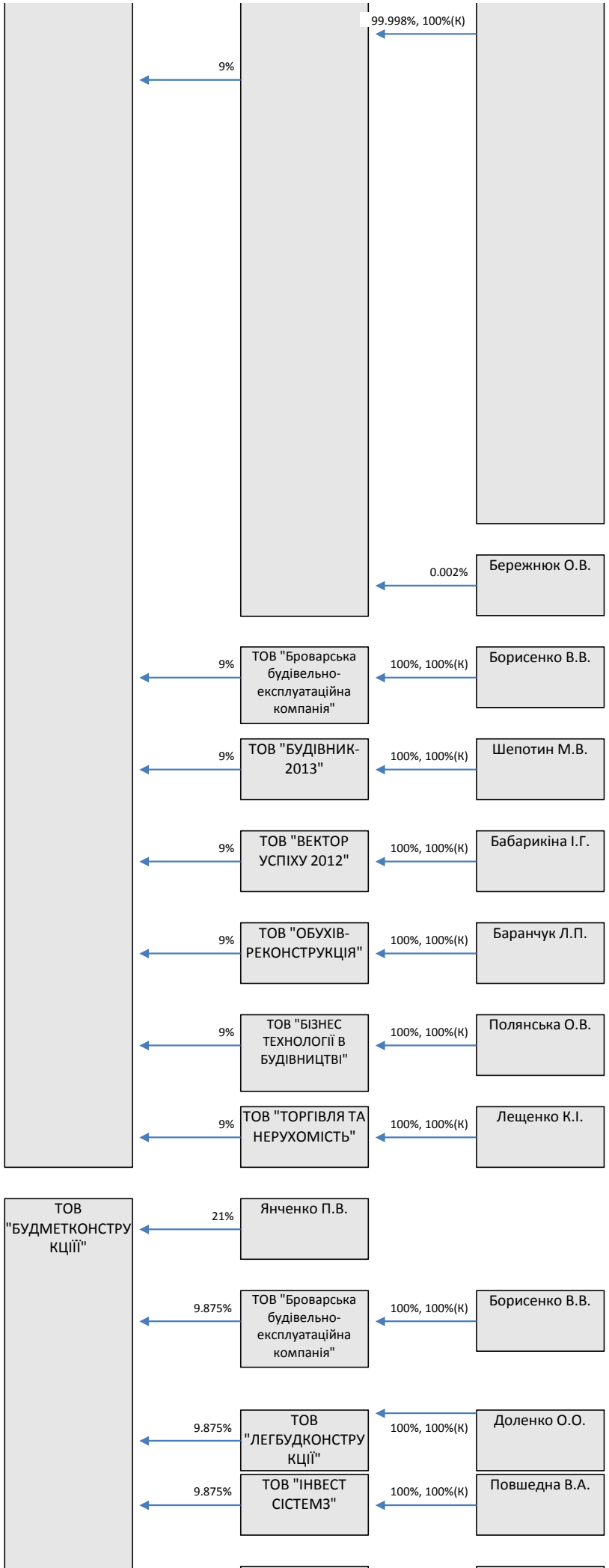
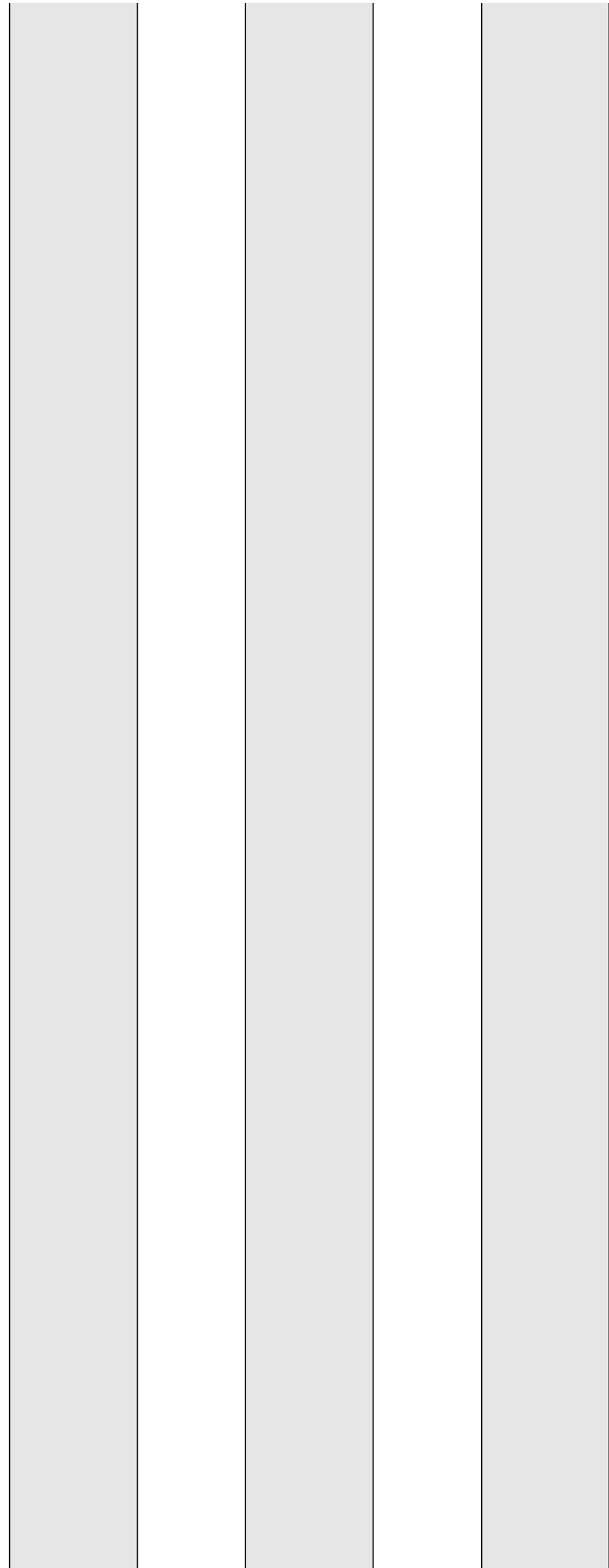

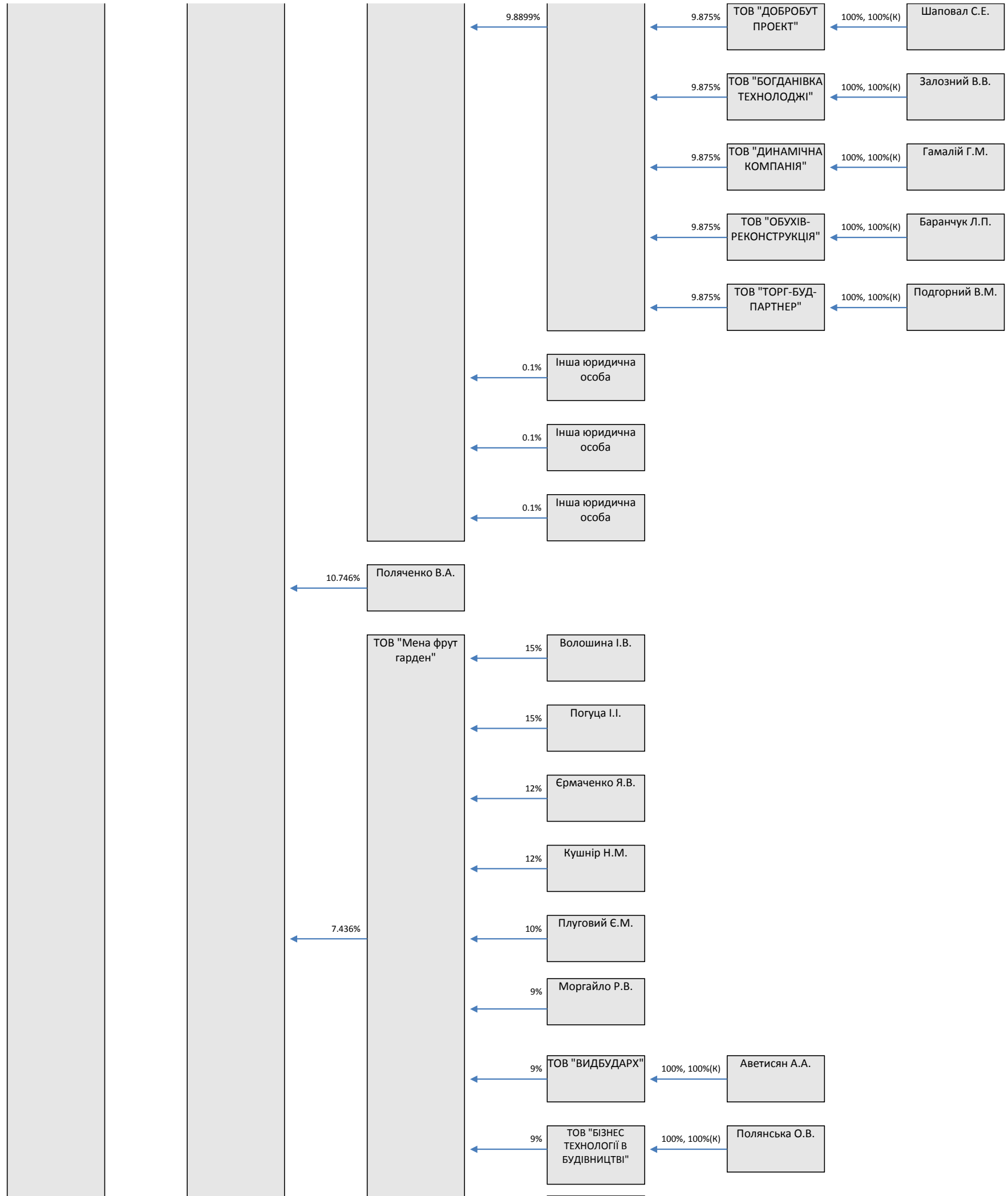

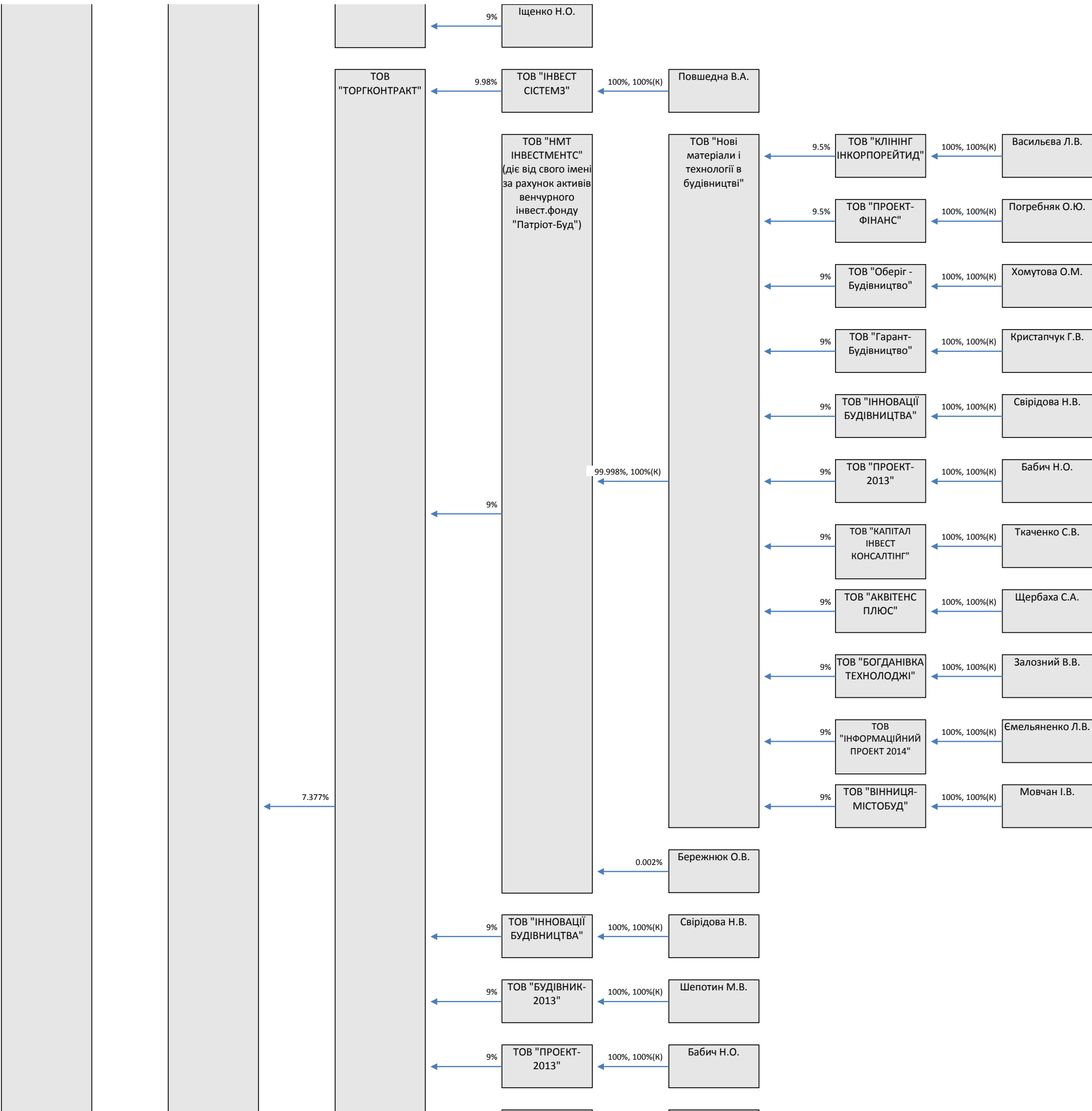

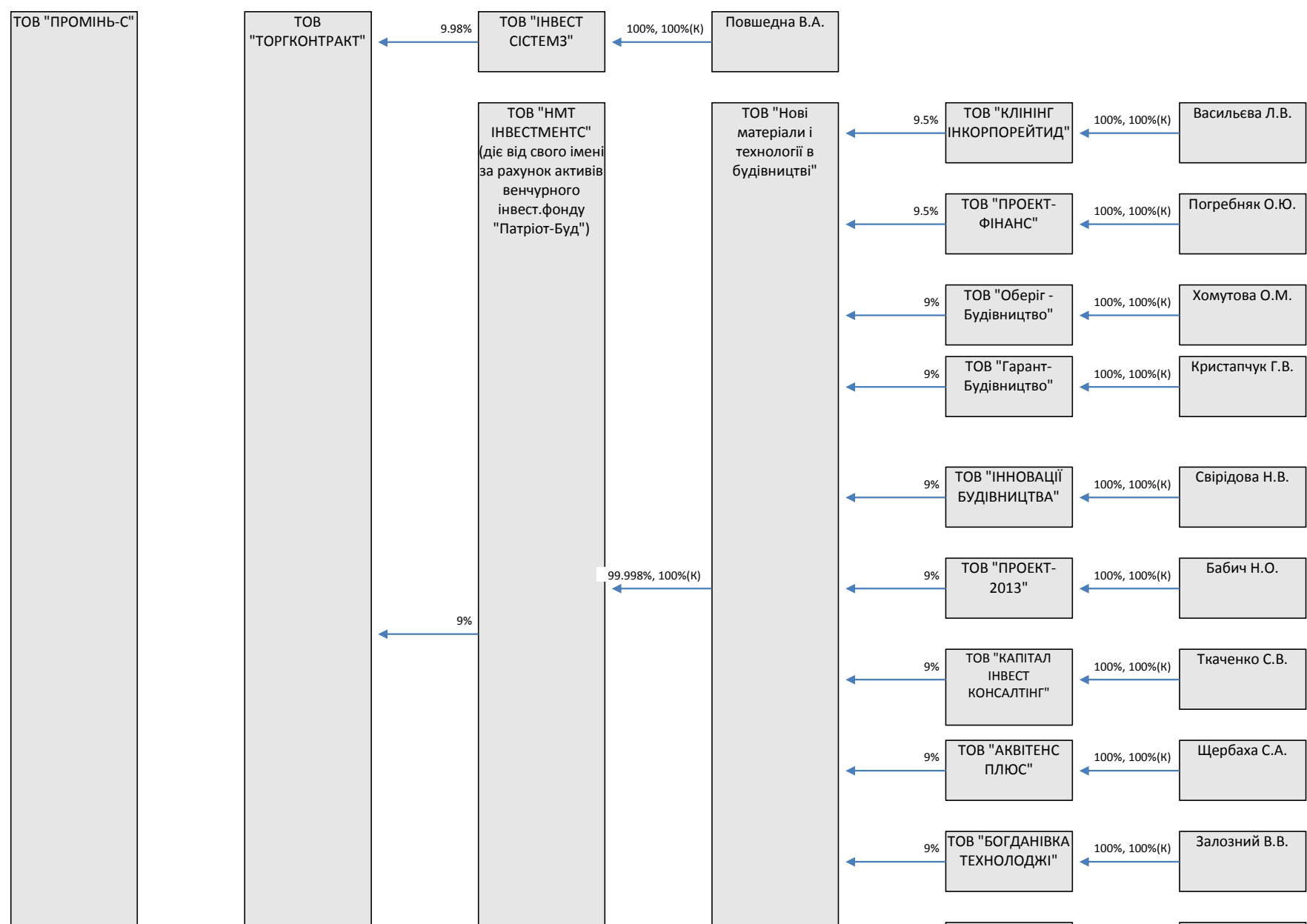
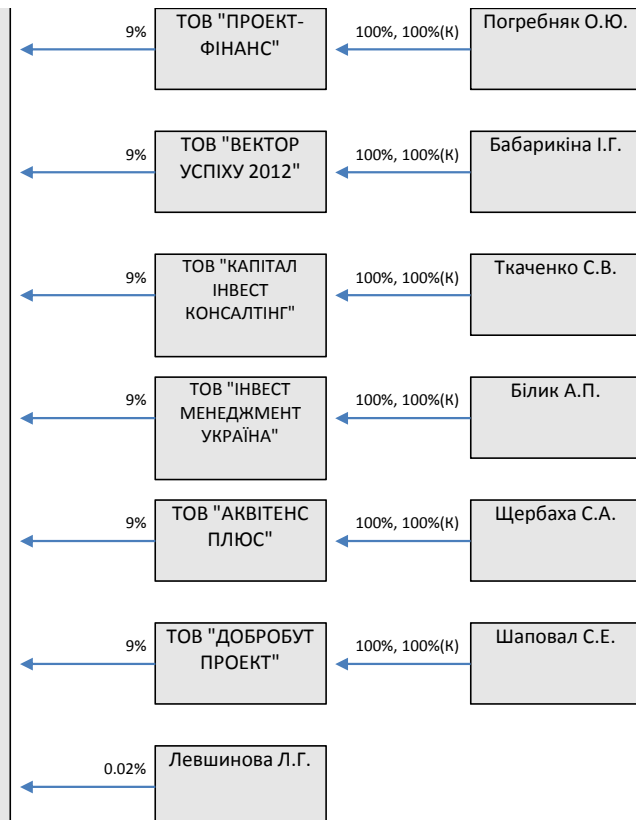

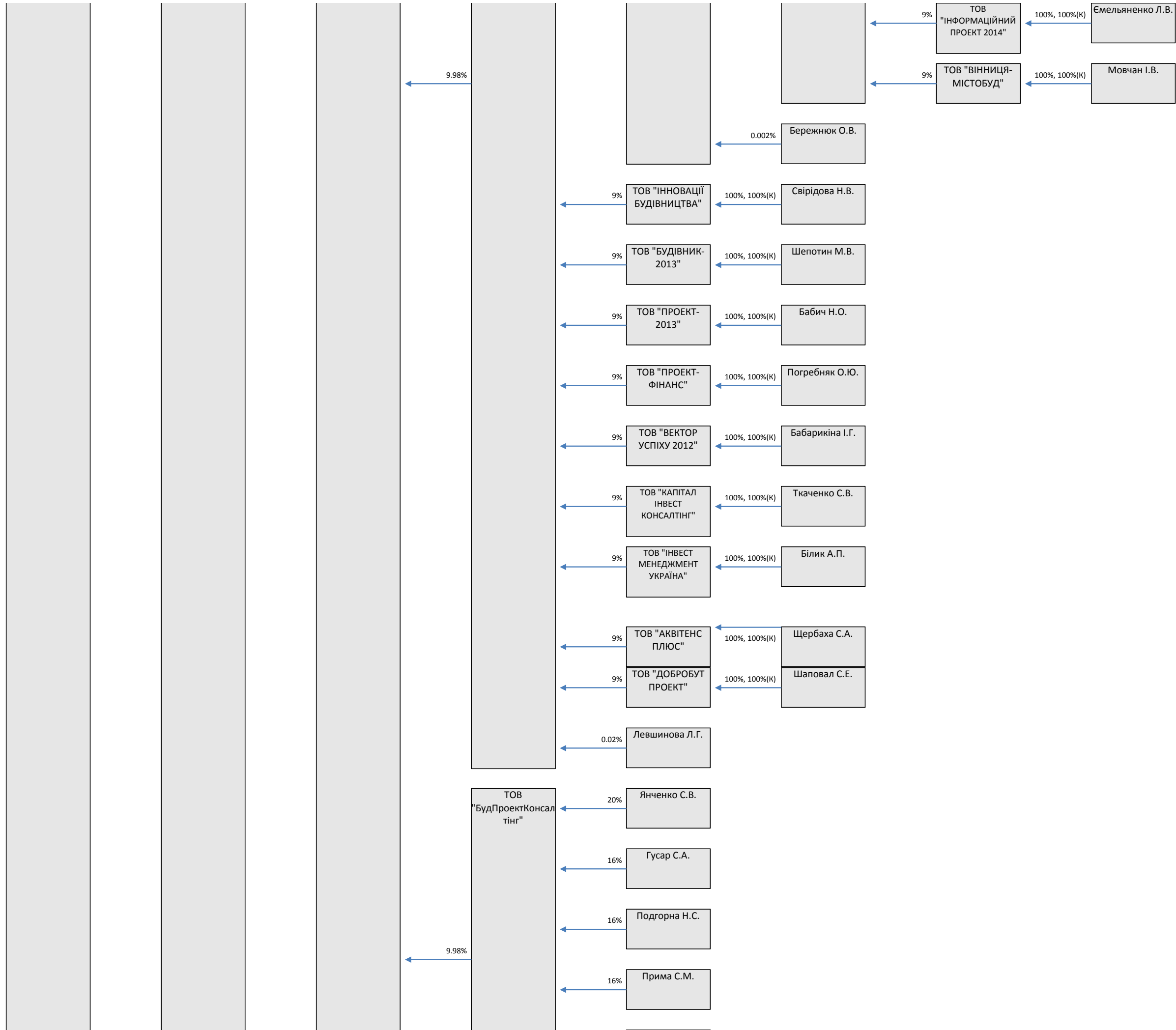

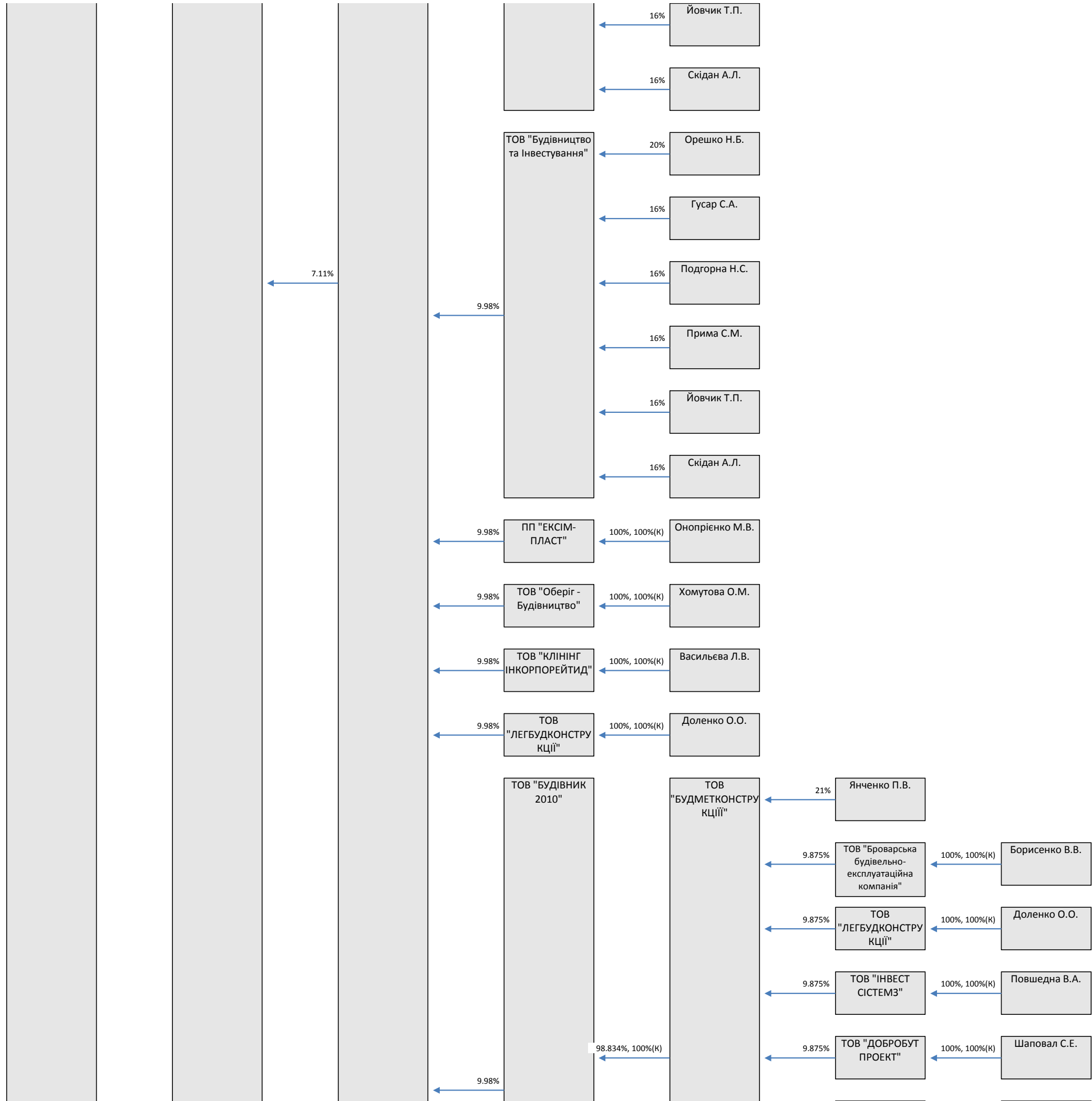

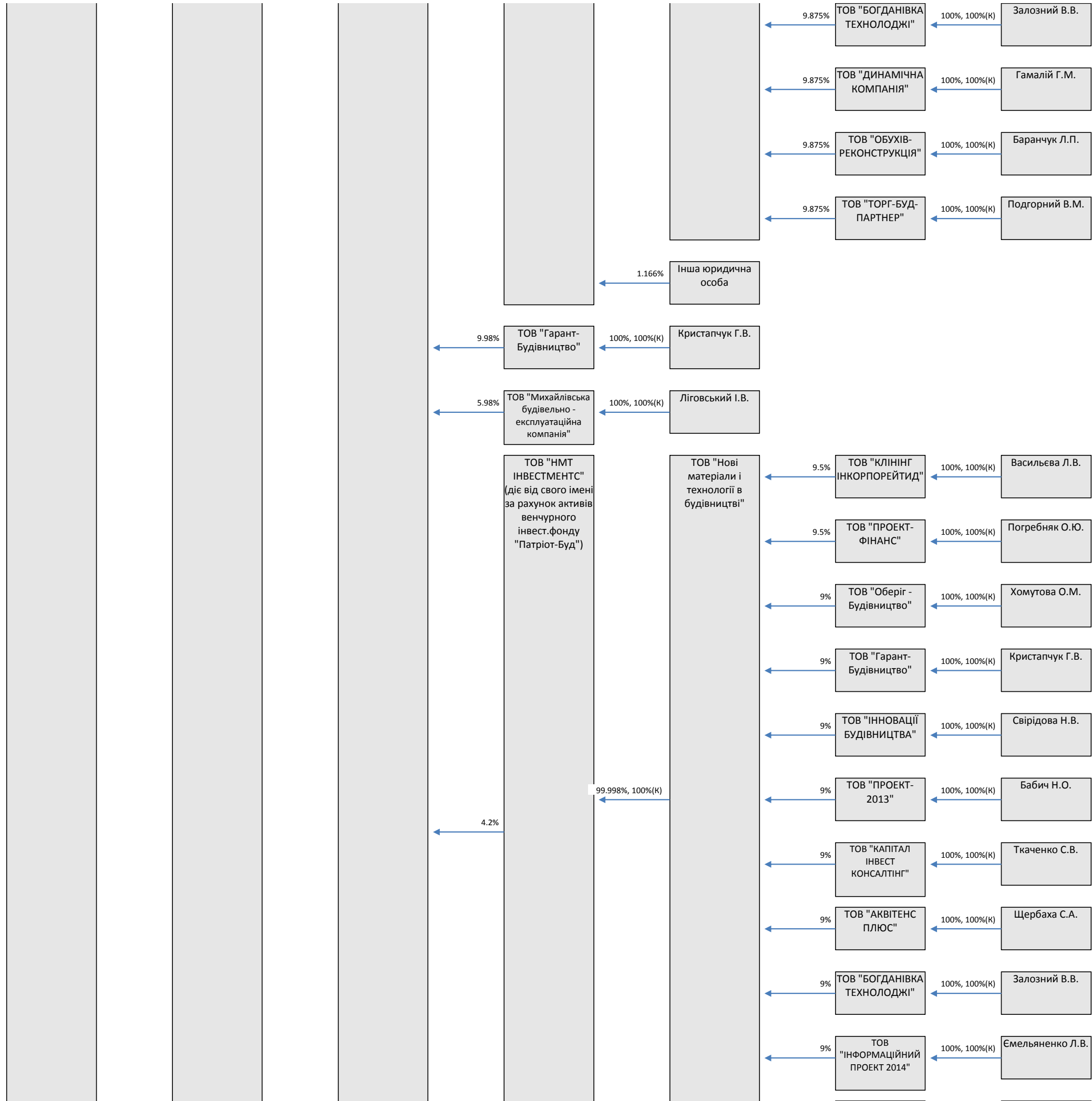

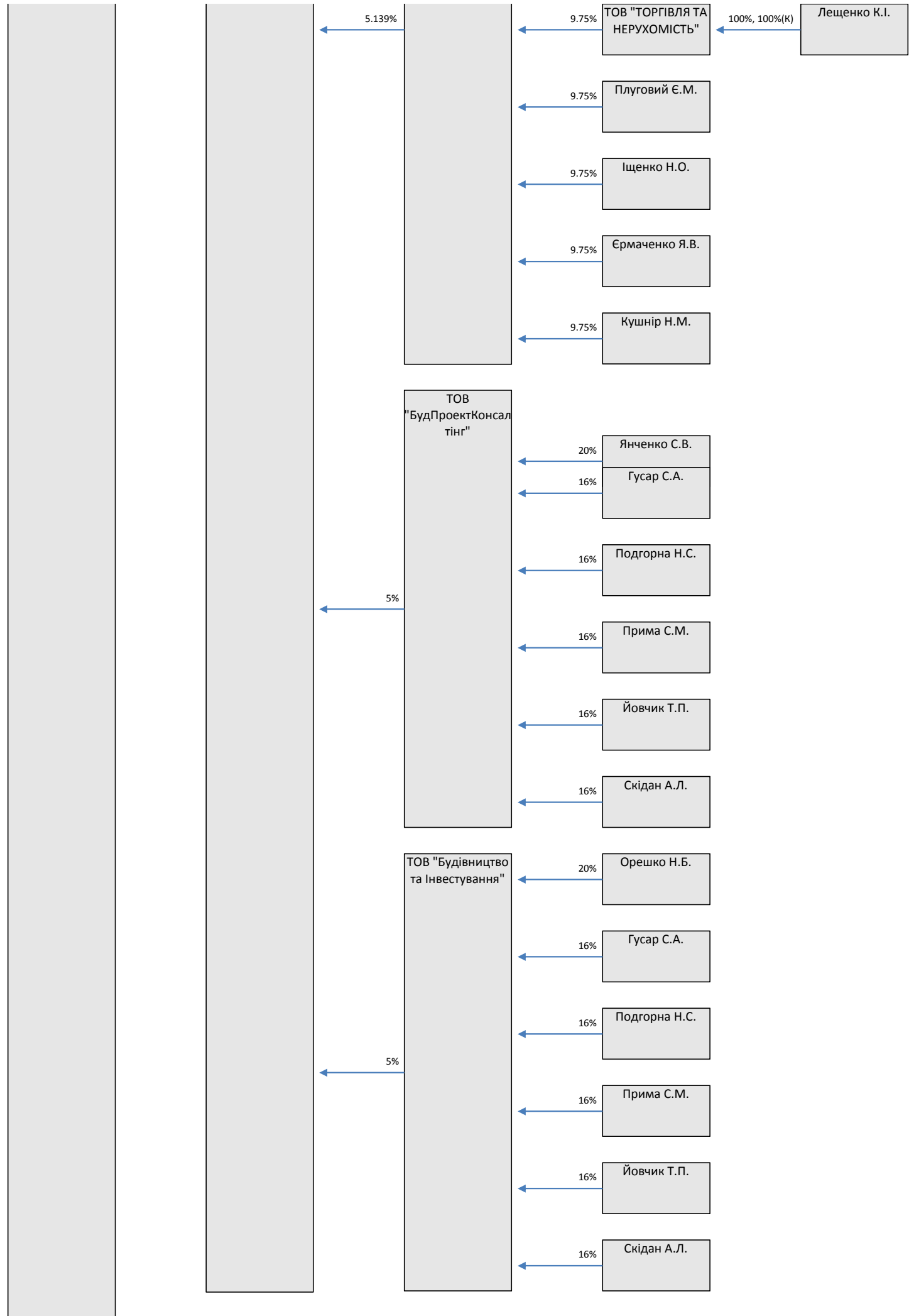

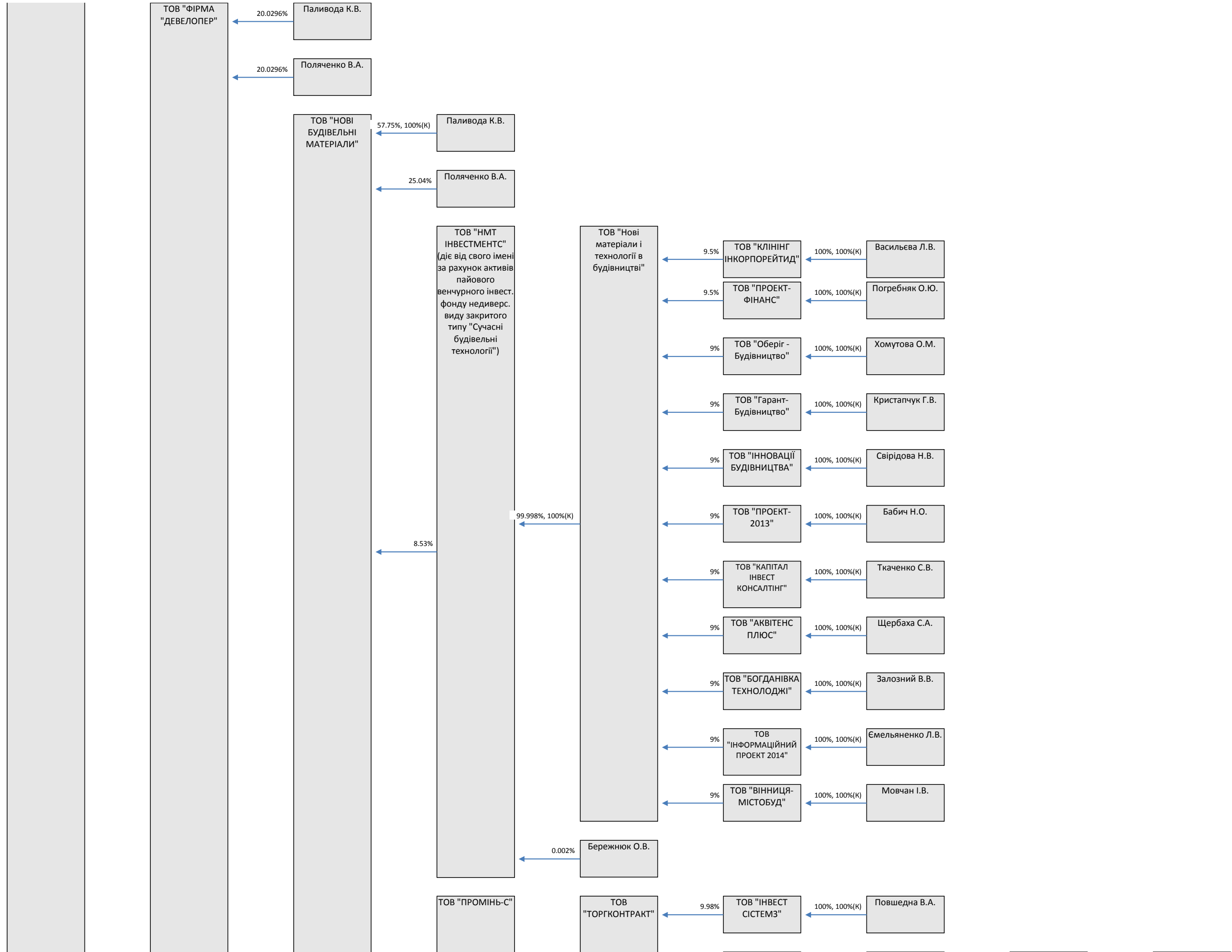

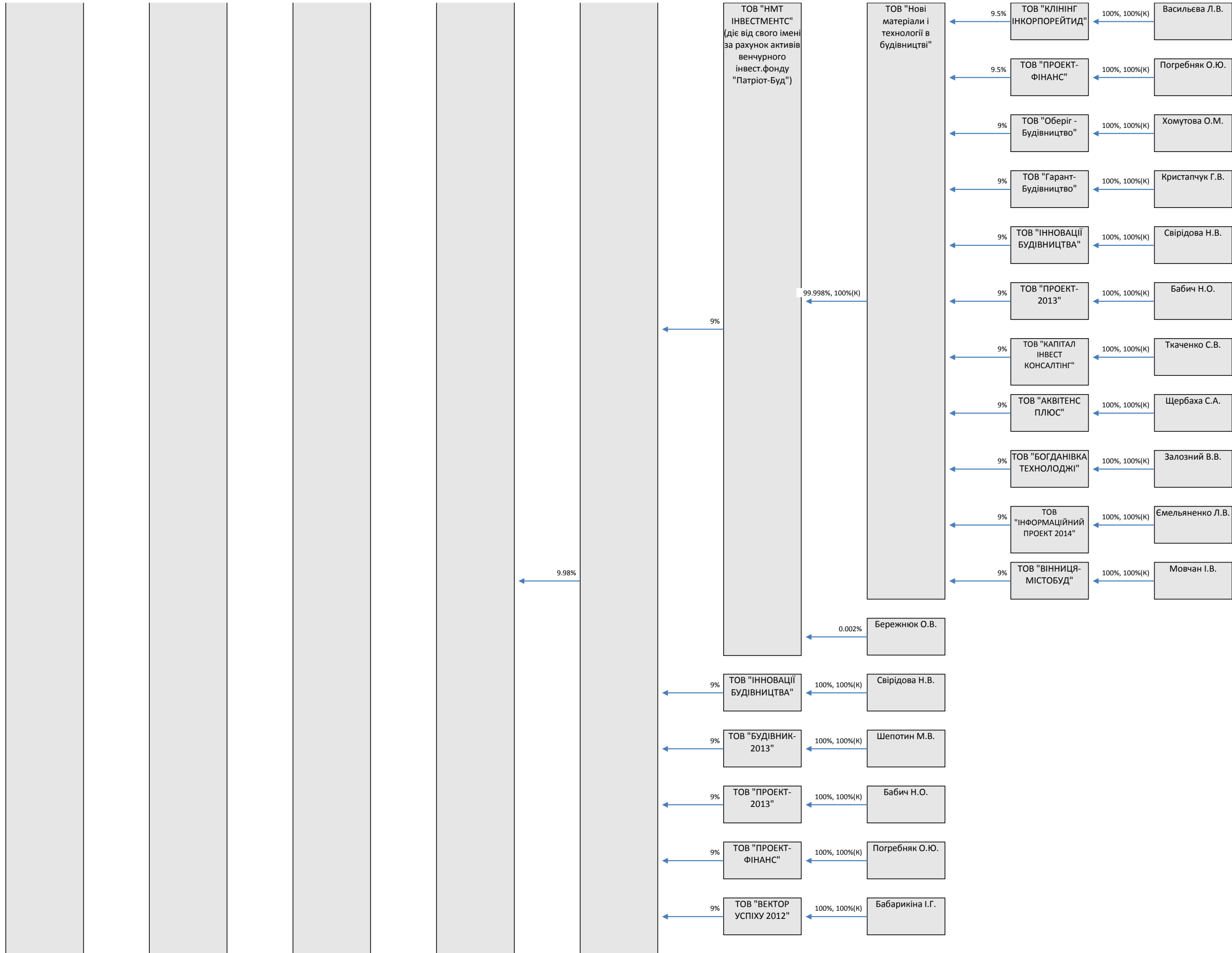

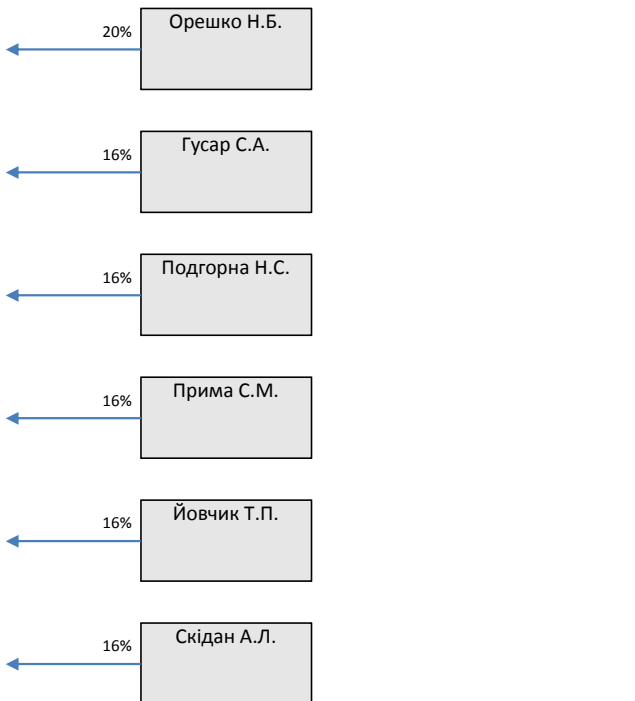
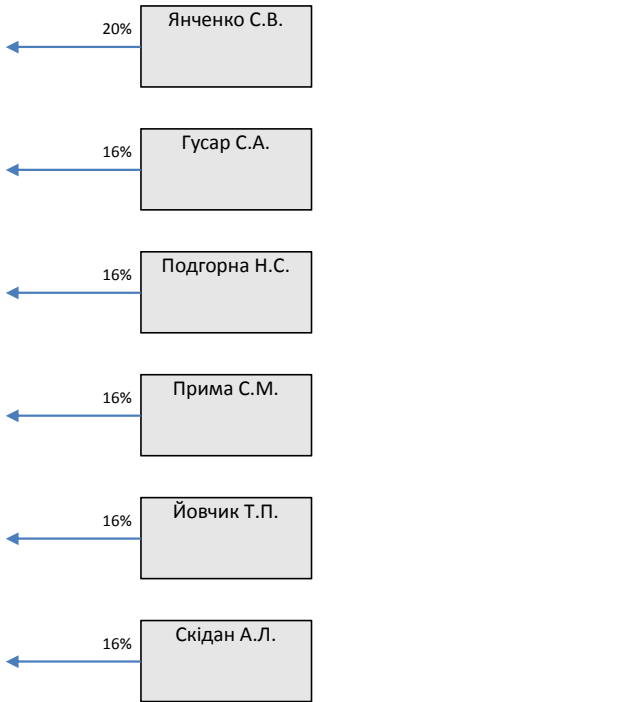
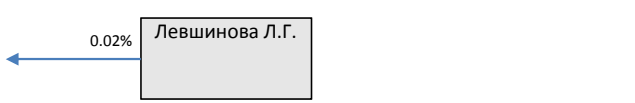
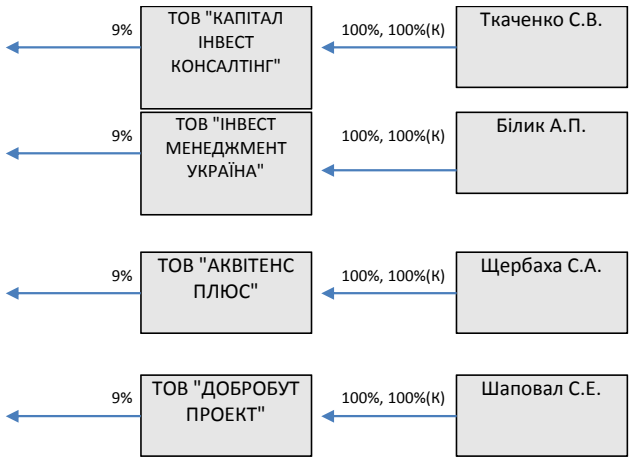
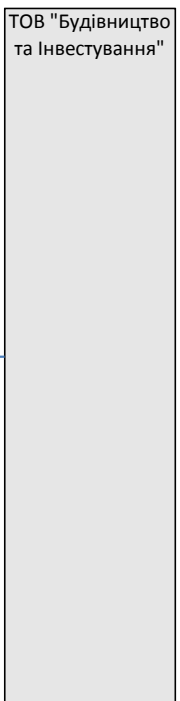
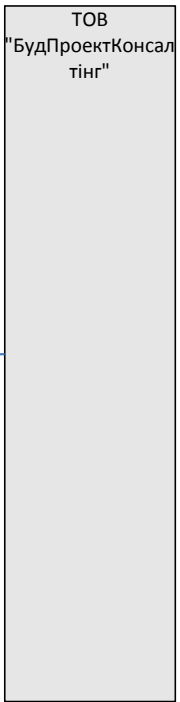
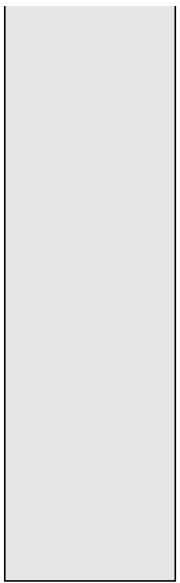
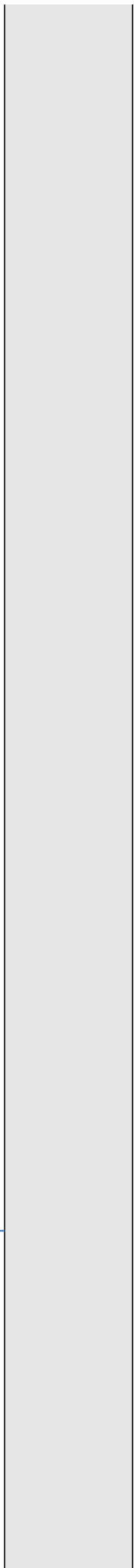

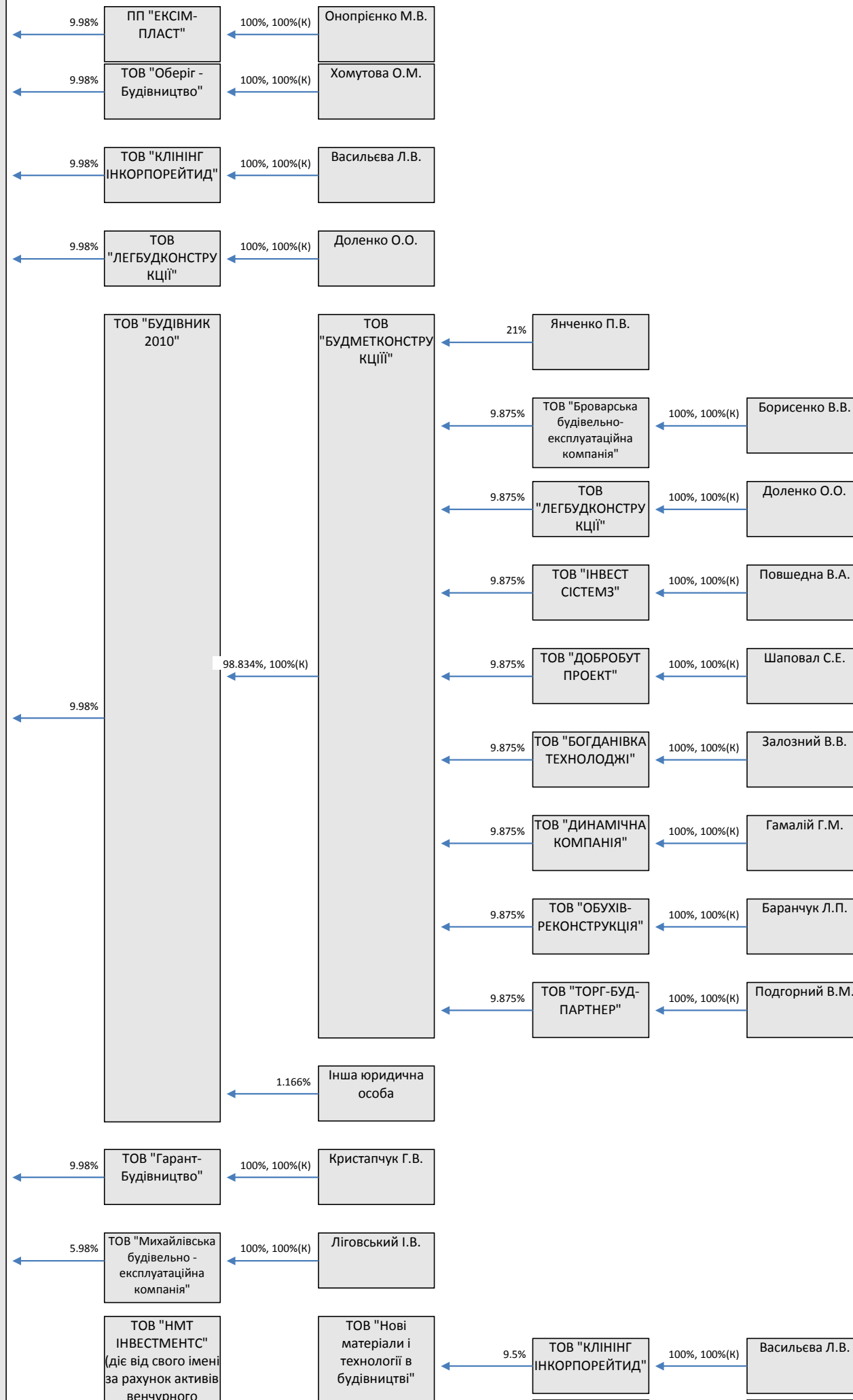

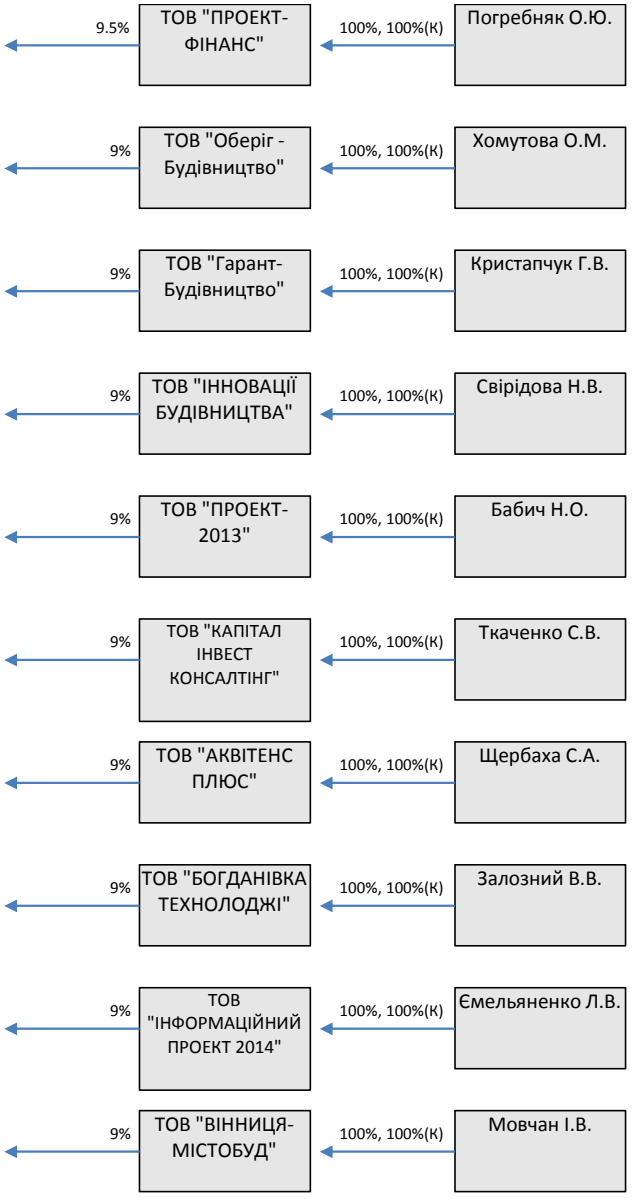
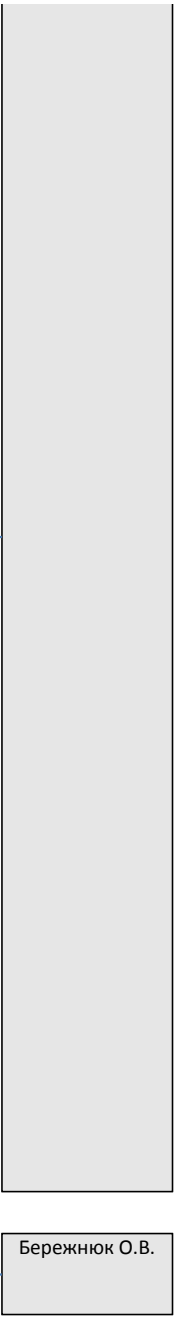
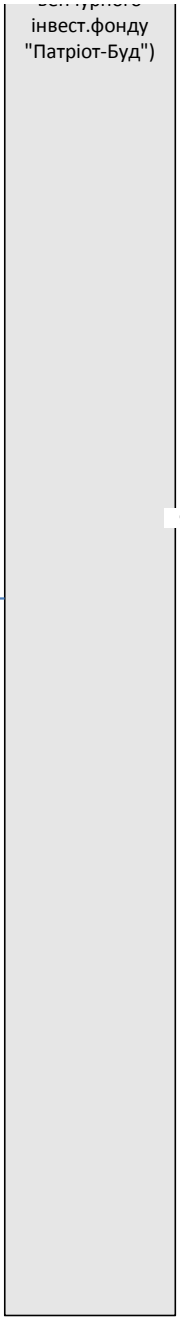
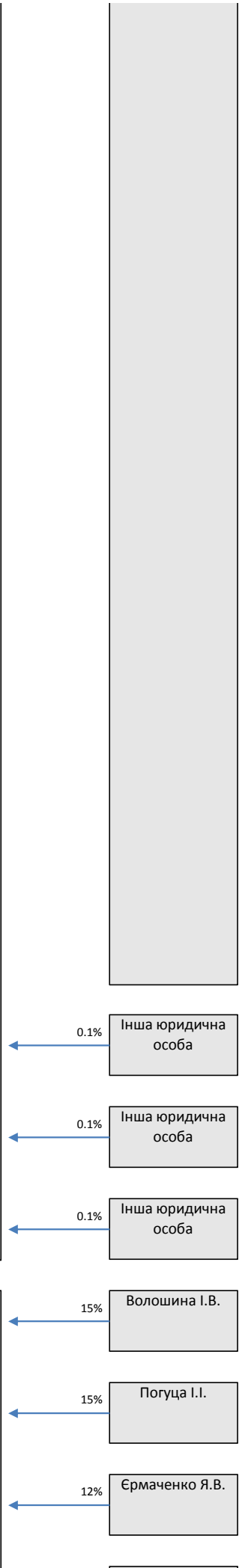
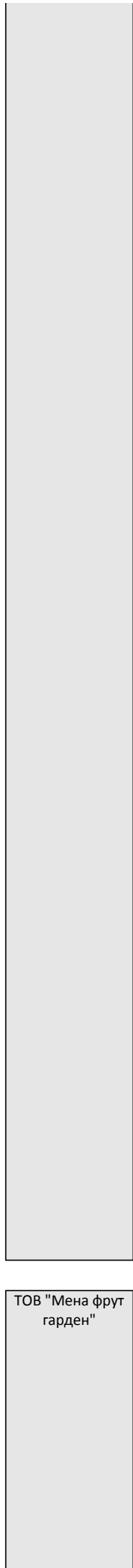
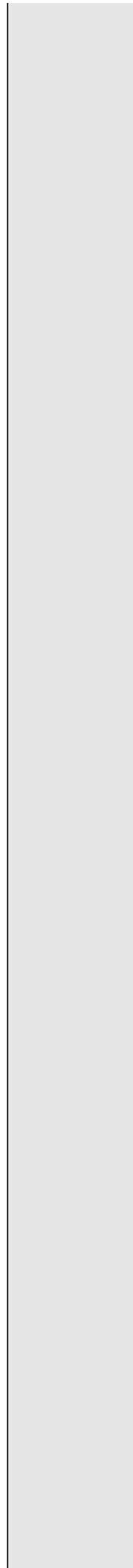
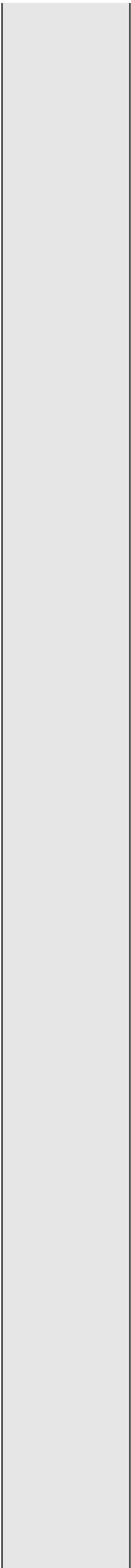

99.998%, 100%(К)

4.2%

0.002%

0.1% Інша юридична особа

0.1% Інша юридична особа

0.1% Інша юридична особа

15% Волошина І.В.

15% Погуца І.І.

12% Єрмаченко Я.В.

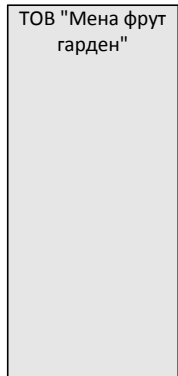

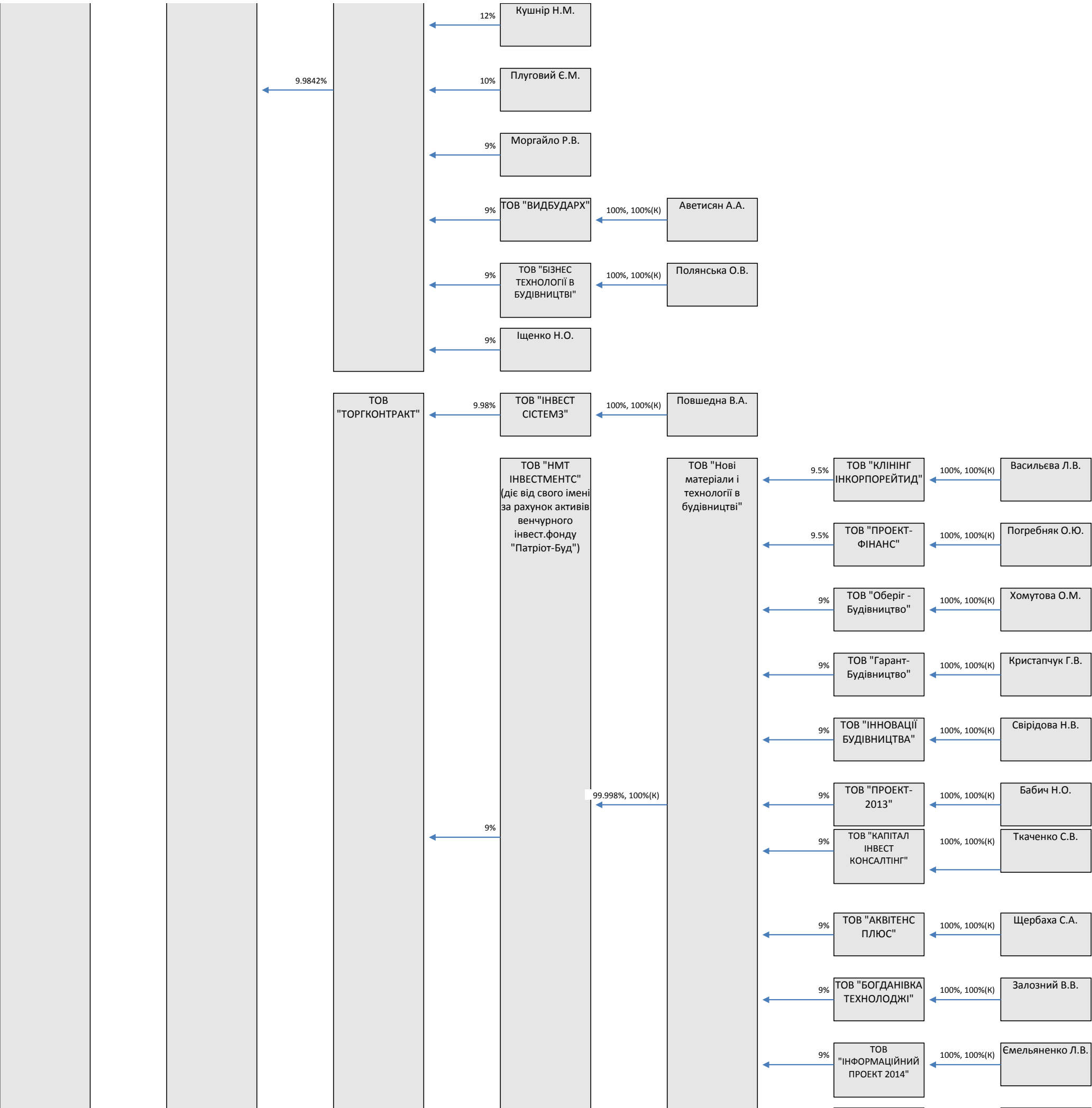

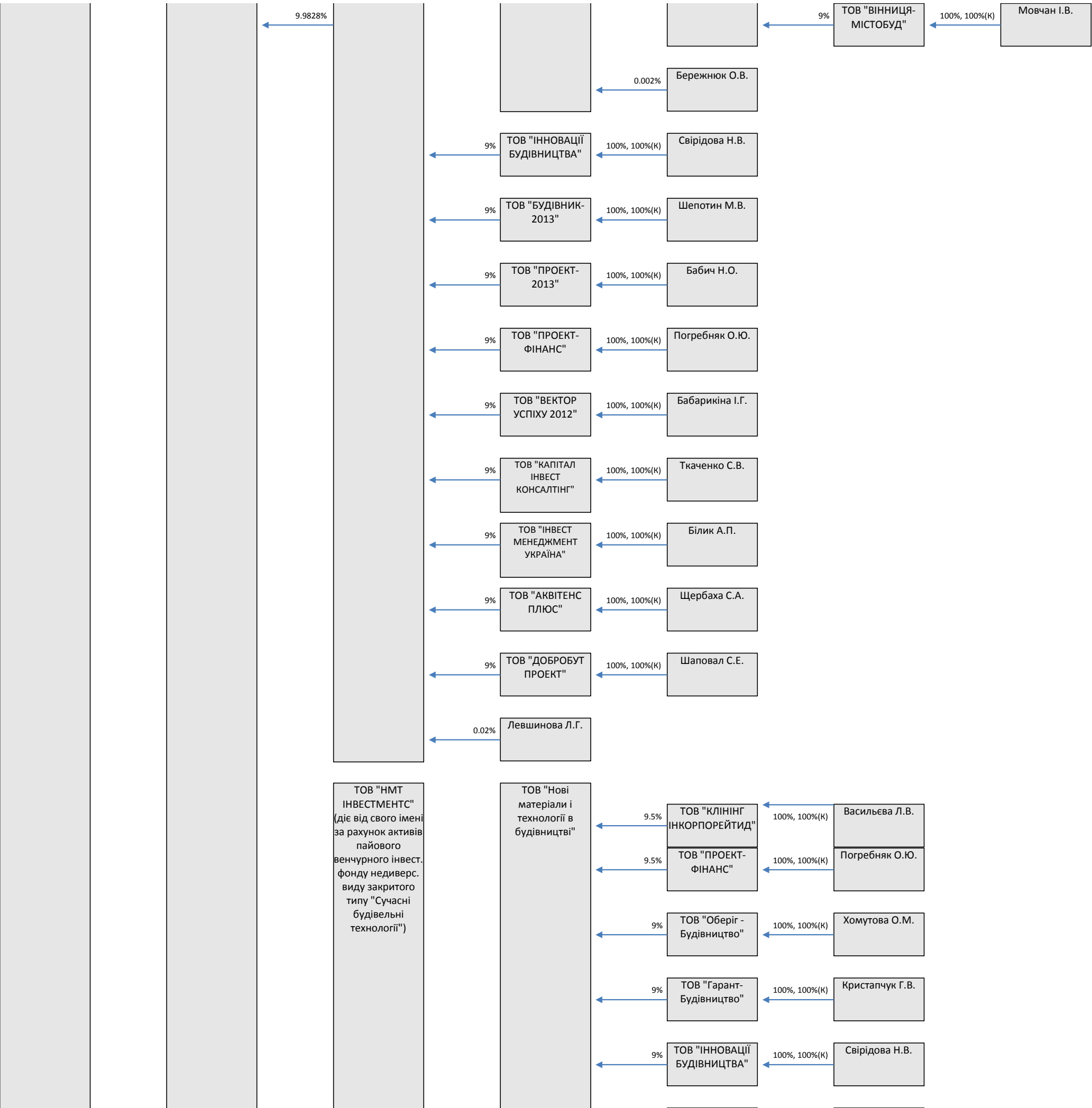

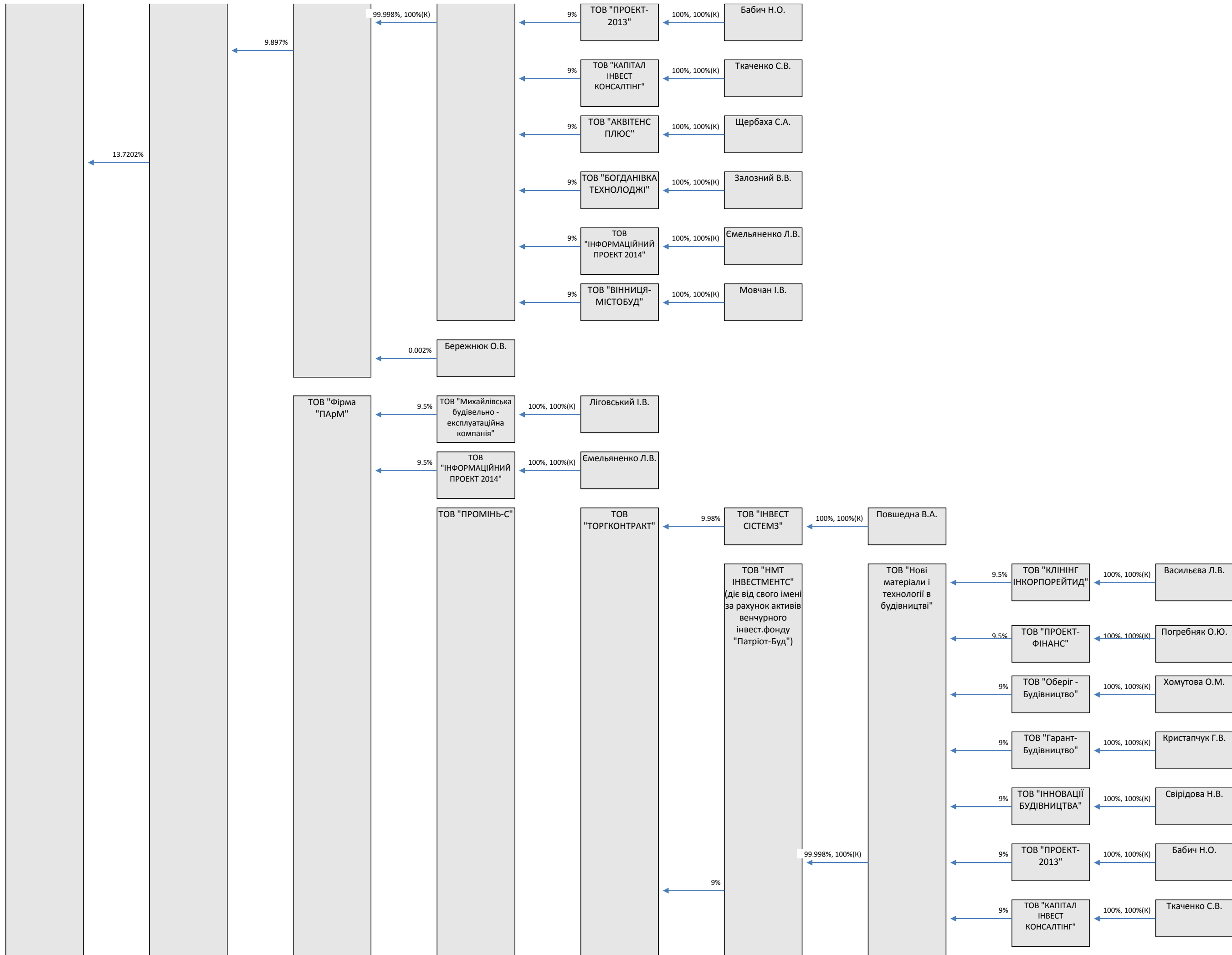

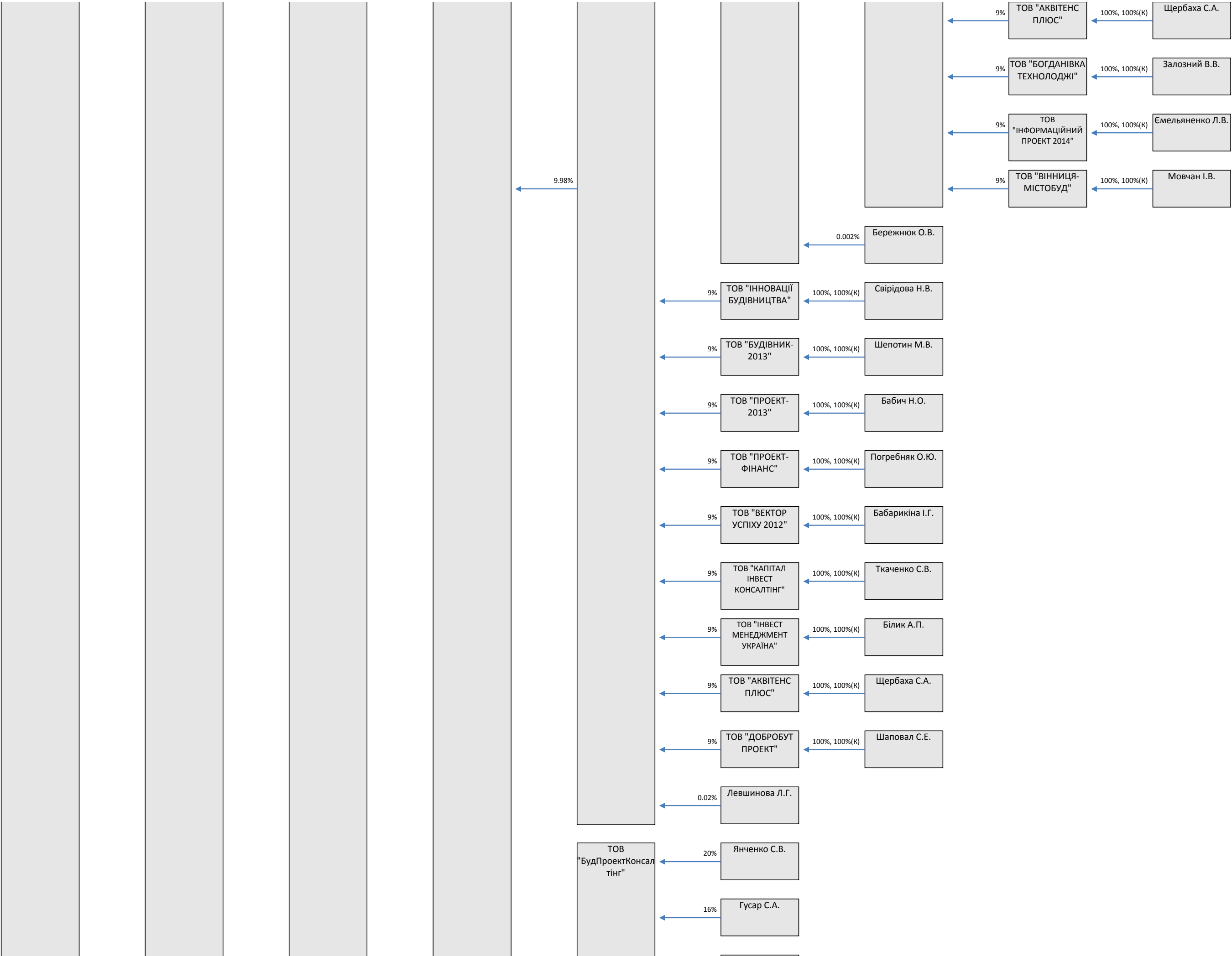

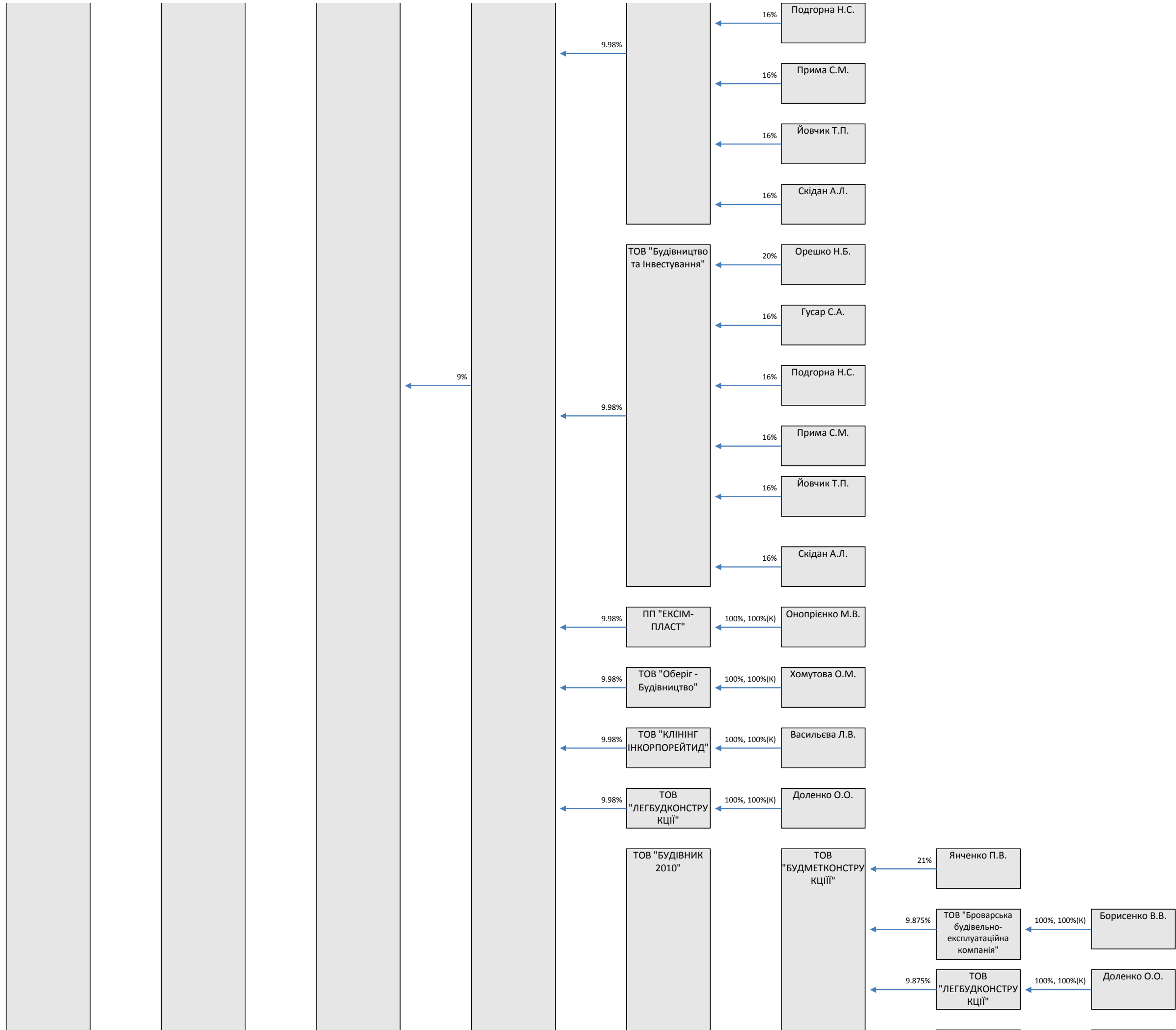

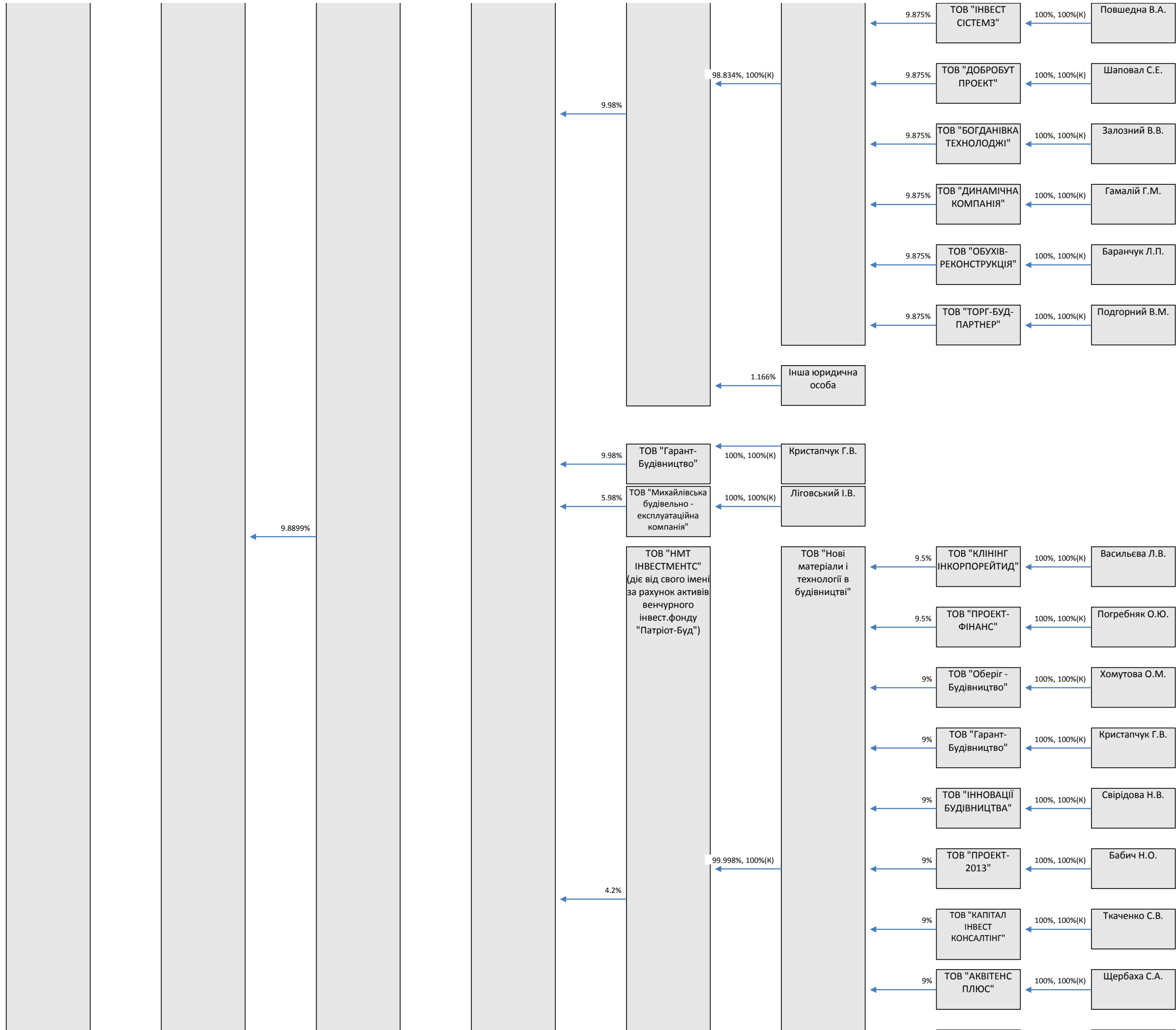

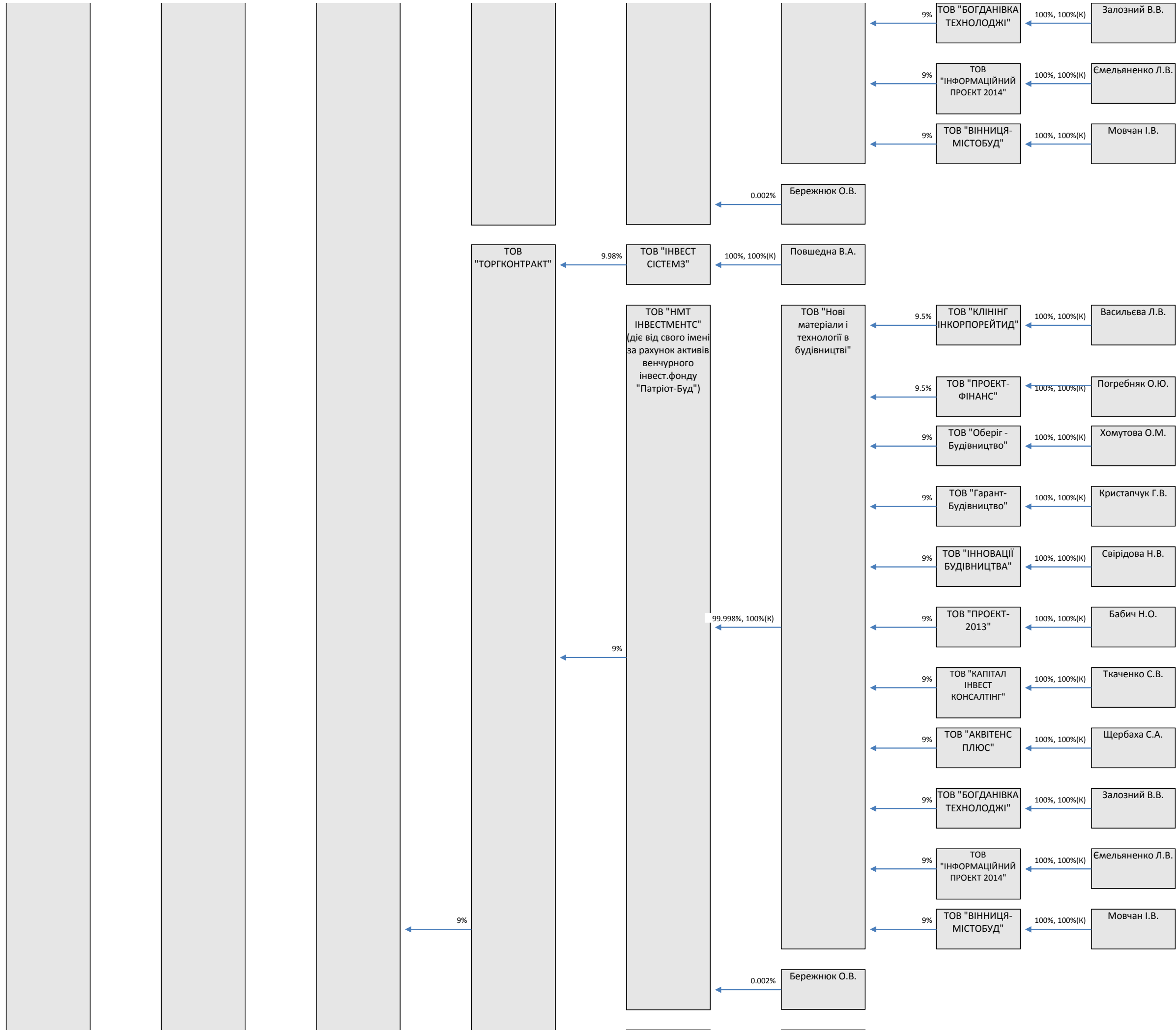

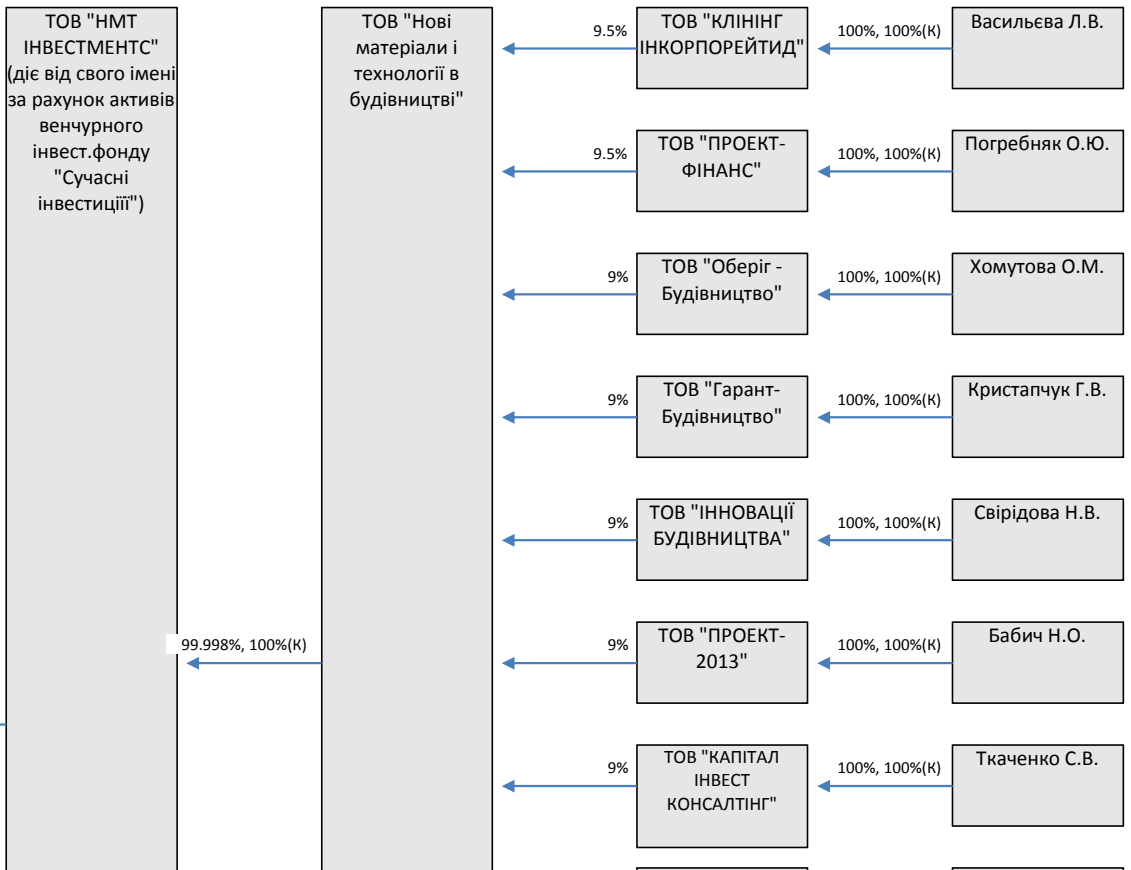
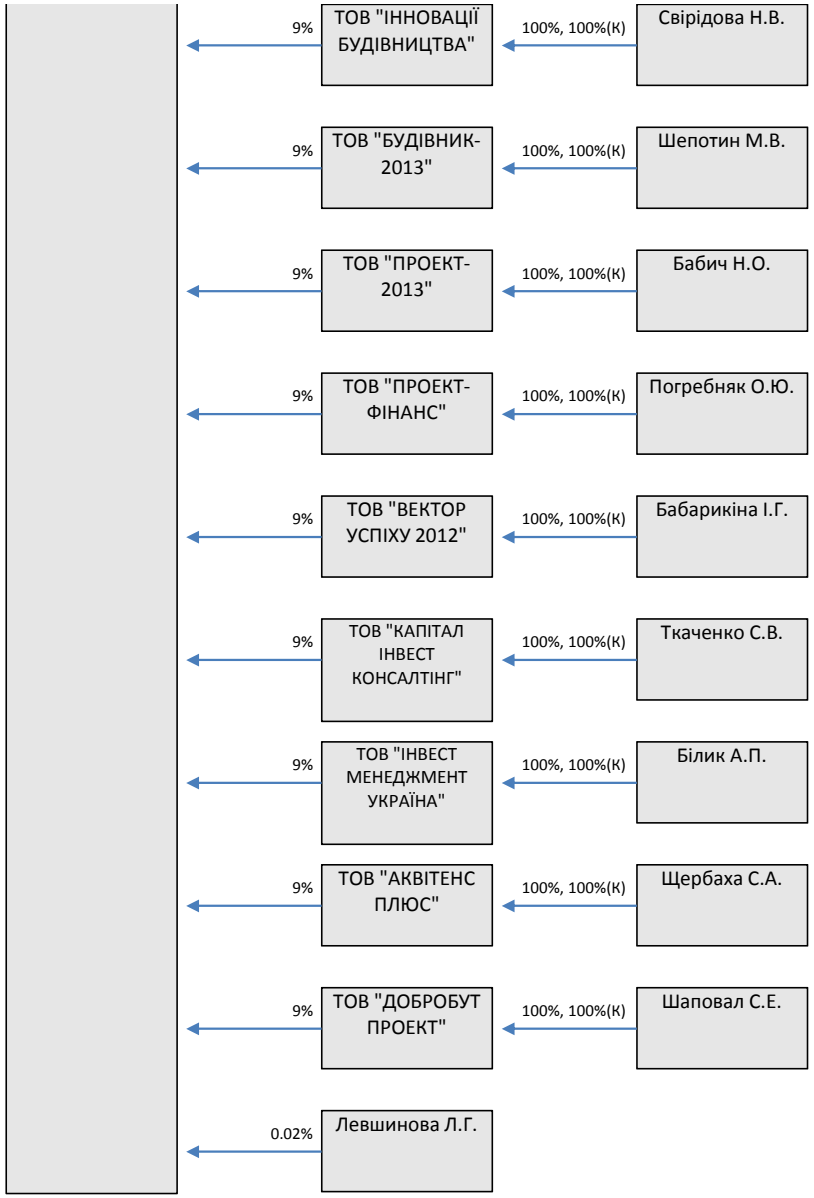
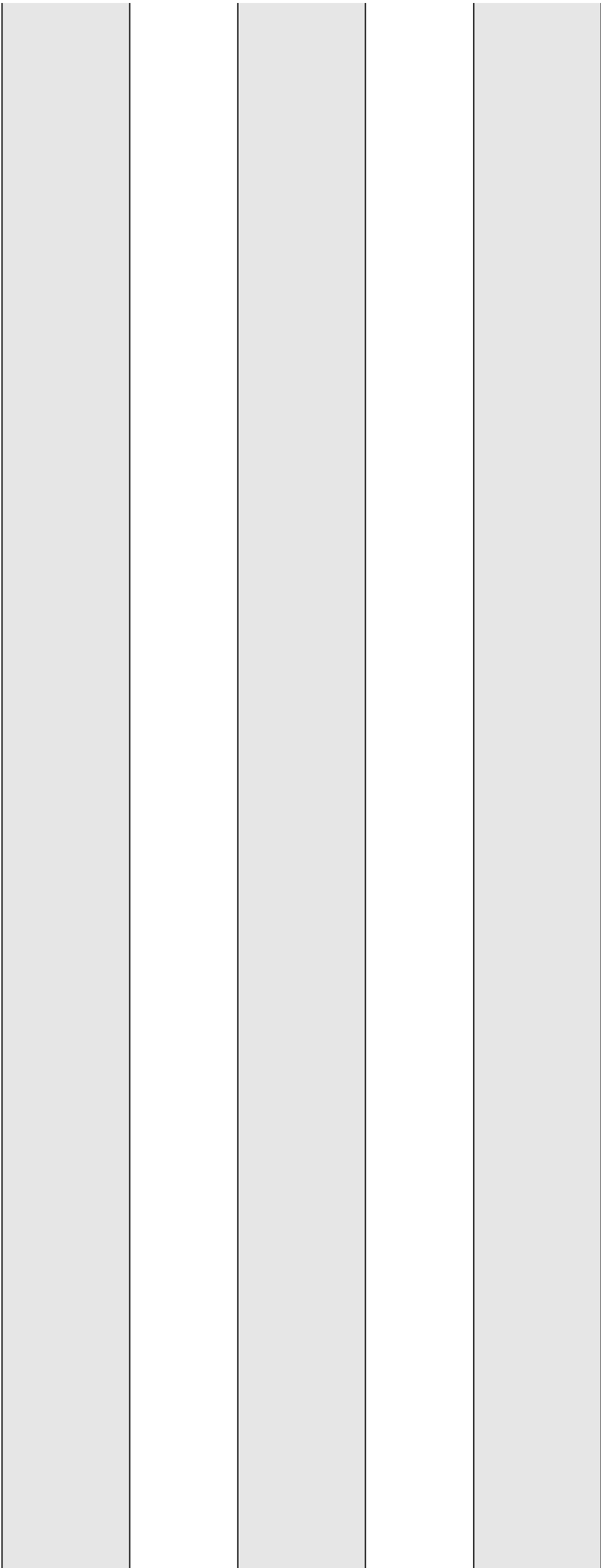

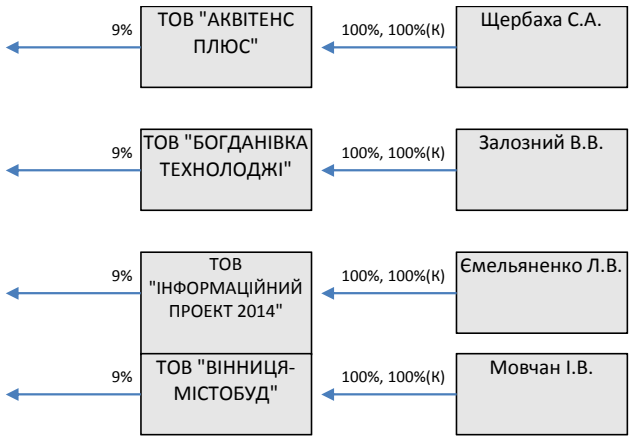
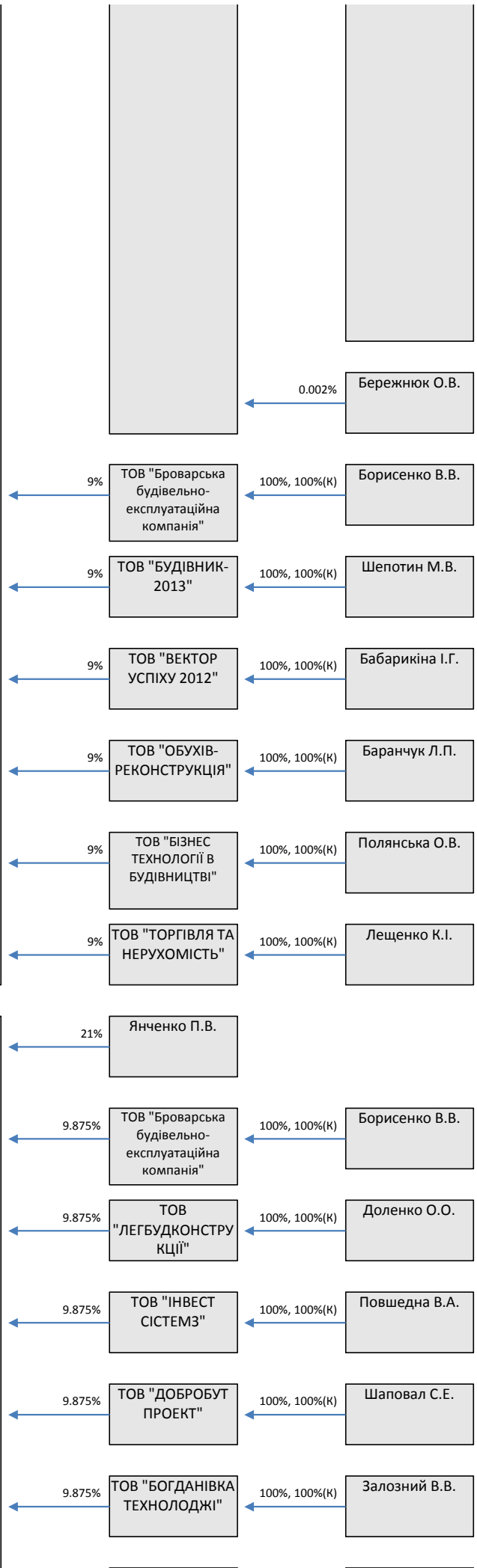
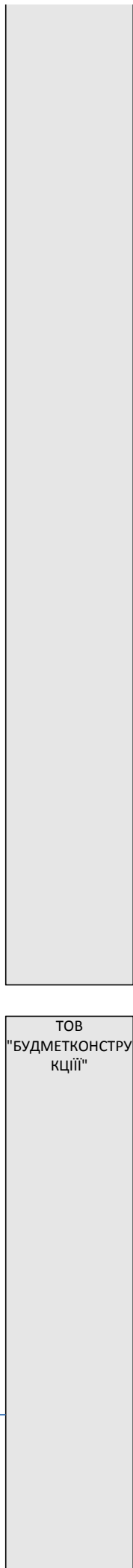
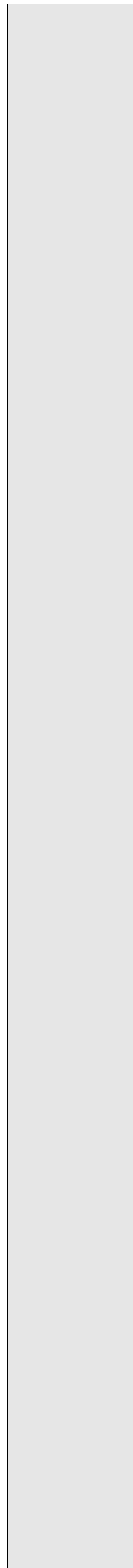

9.8899%

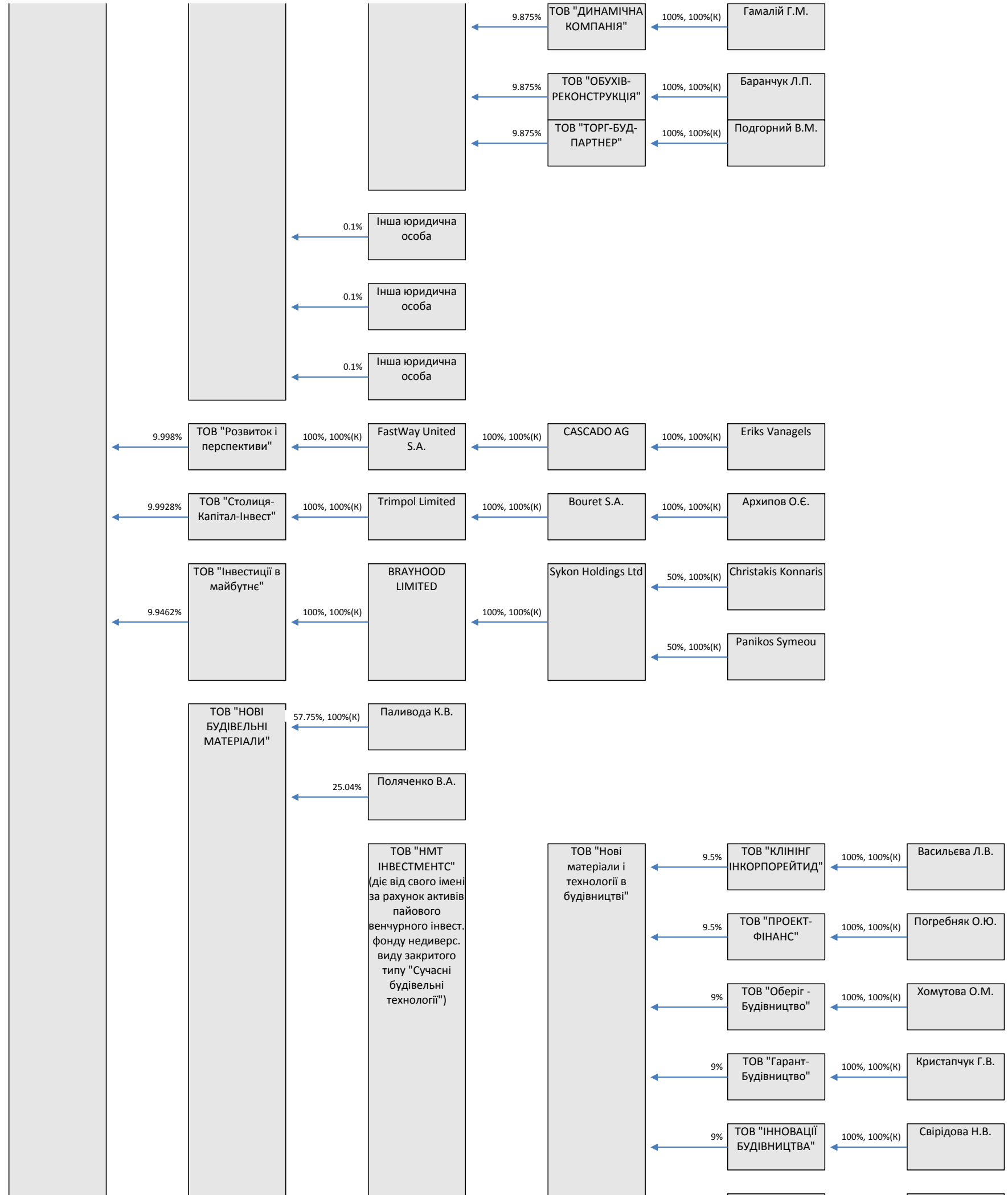

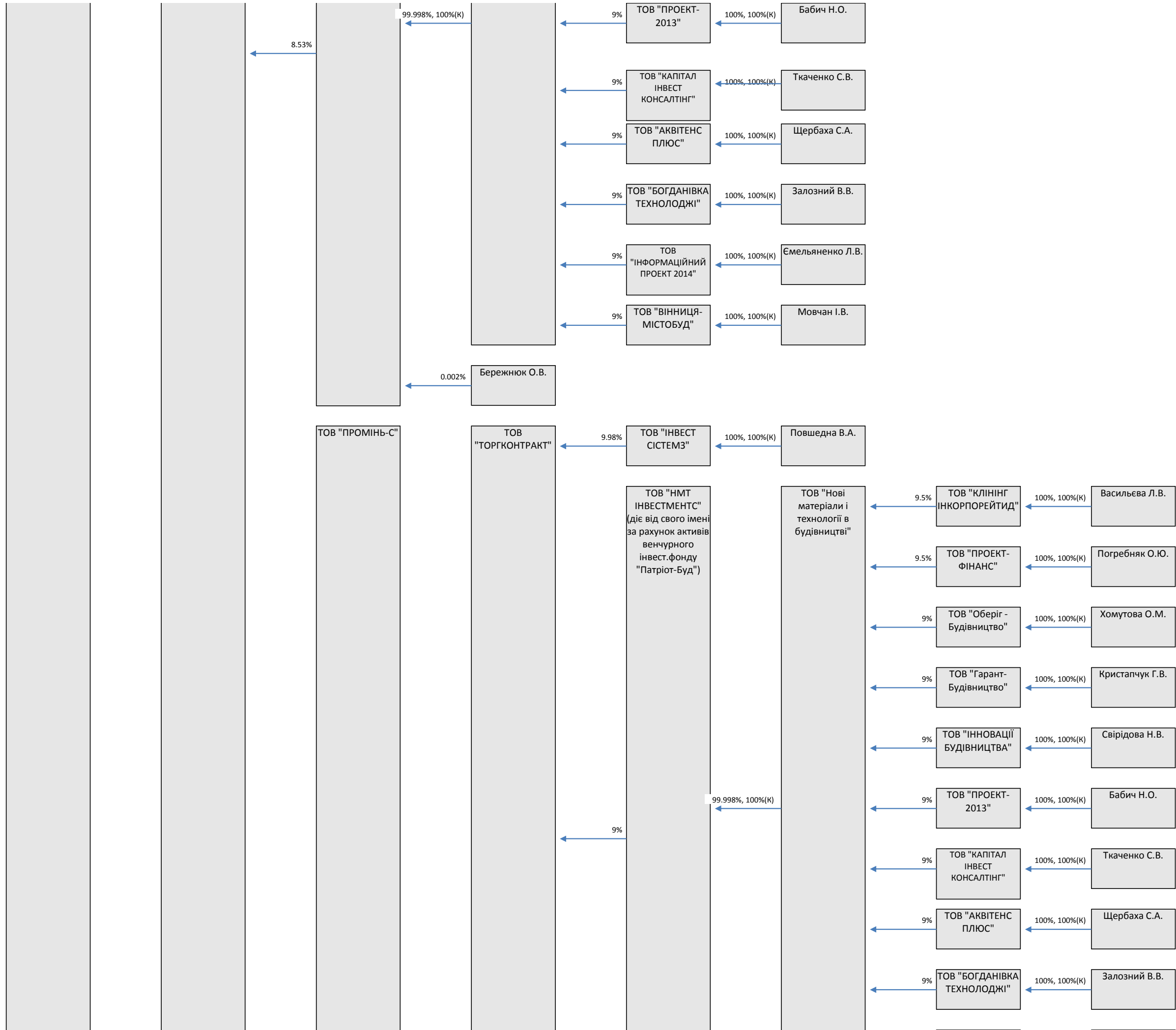

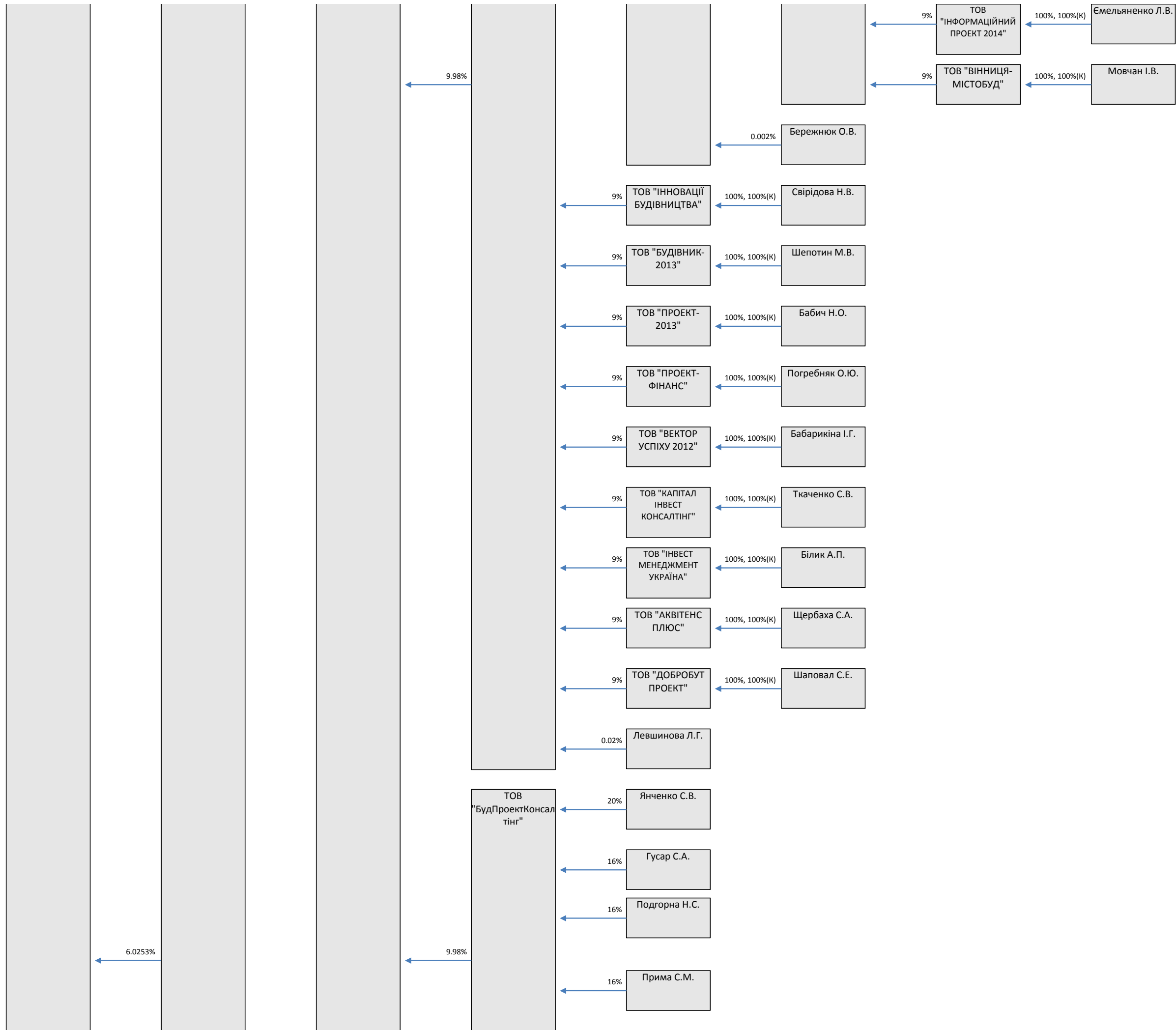

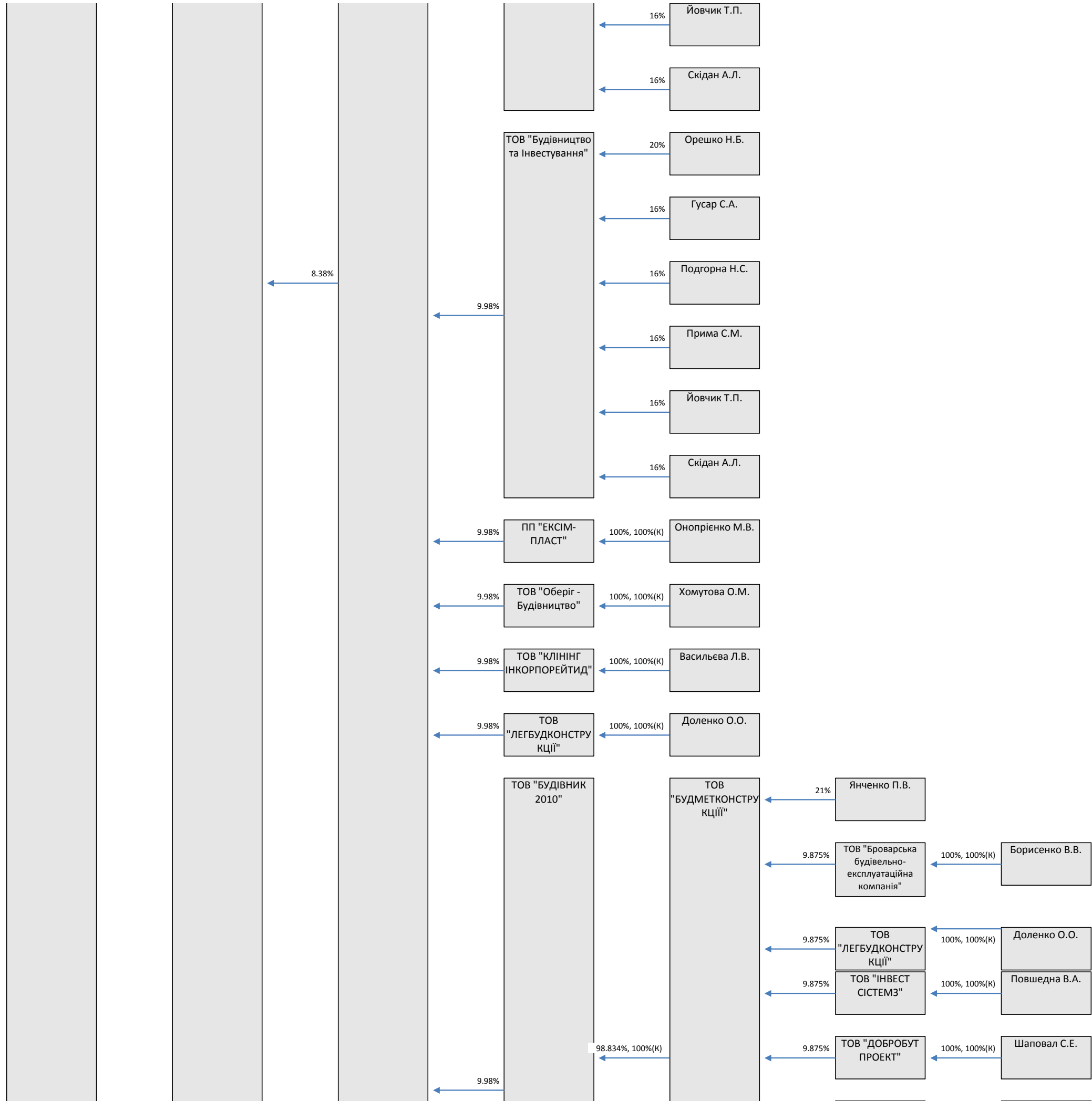

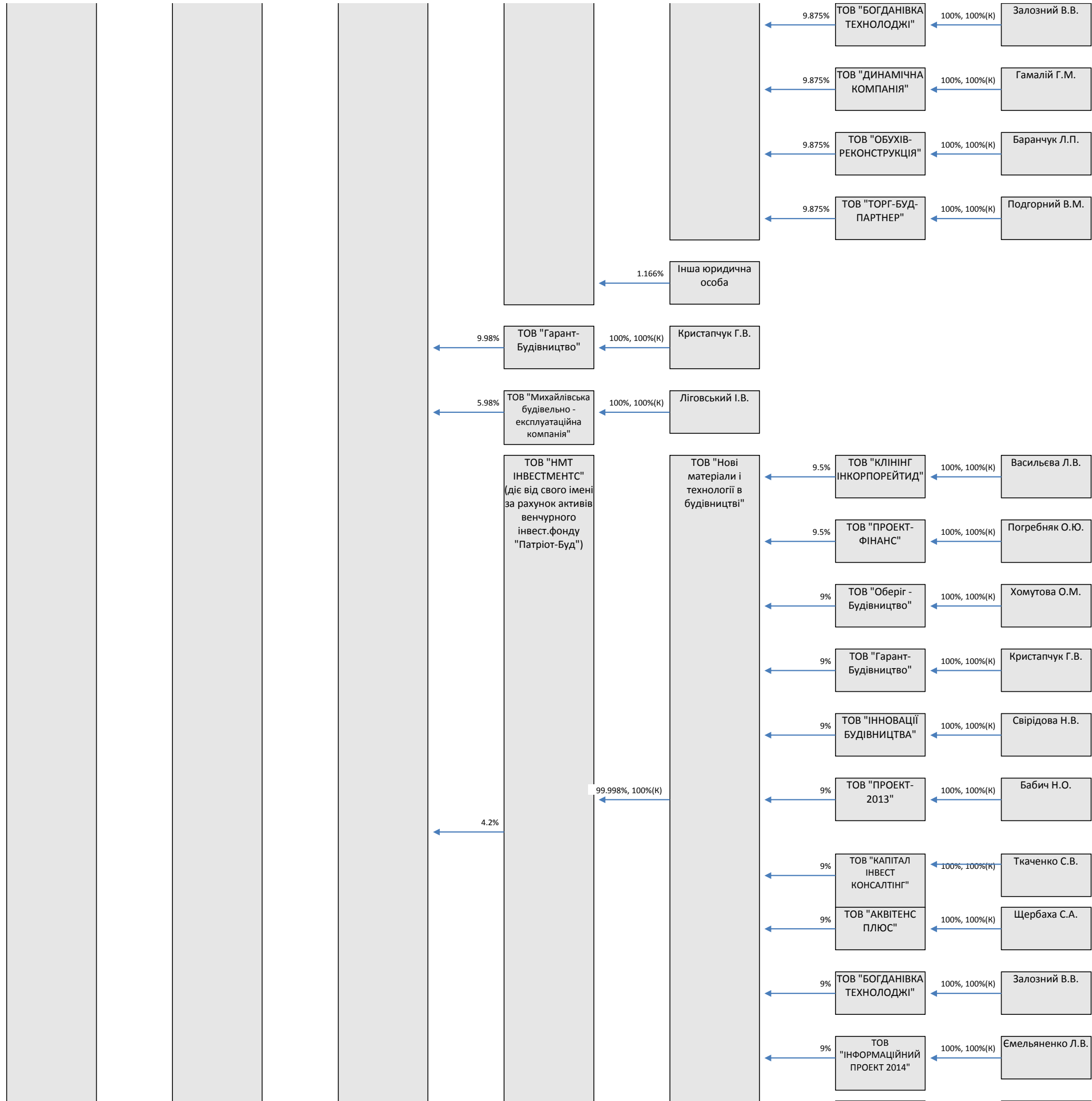

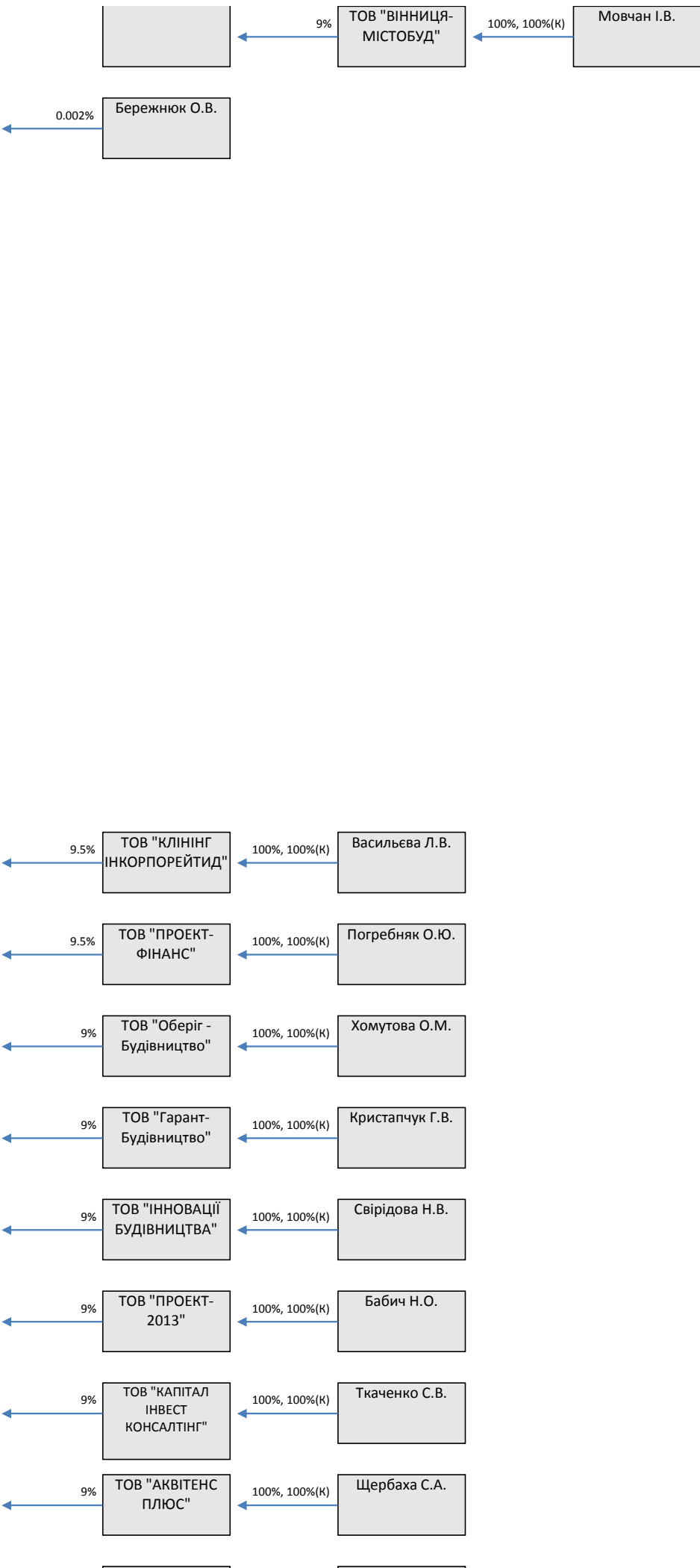
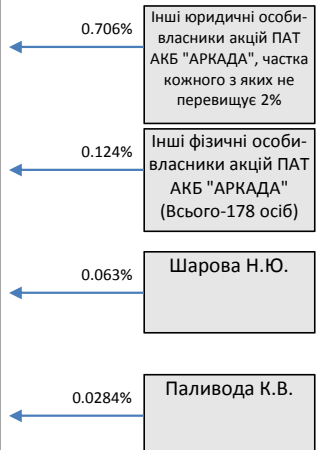
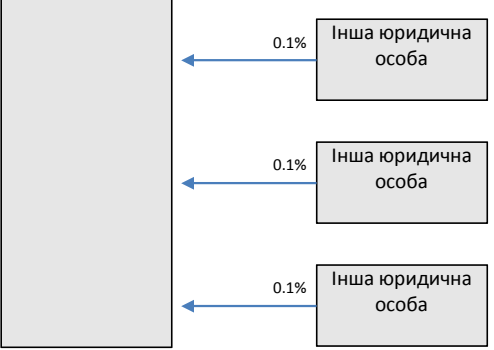
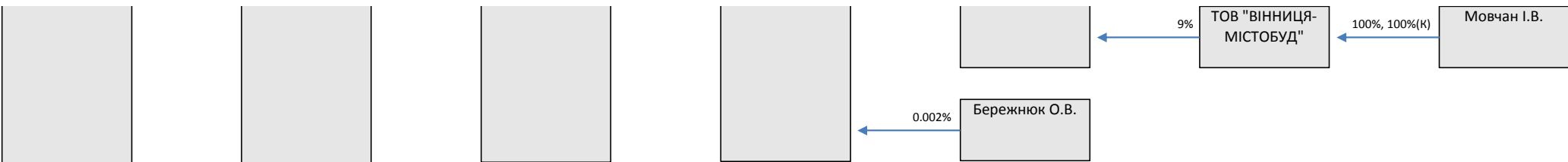

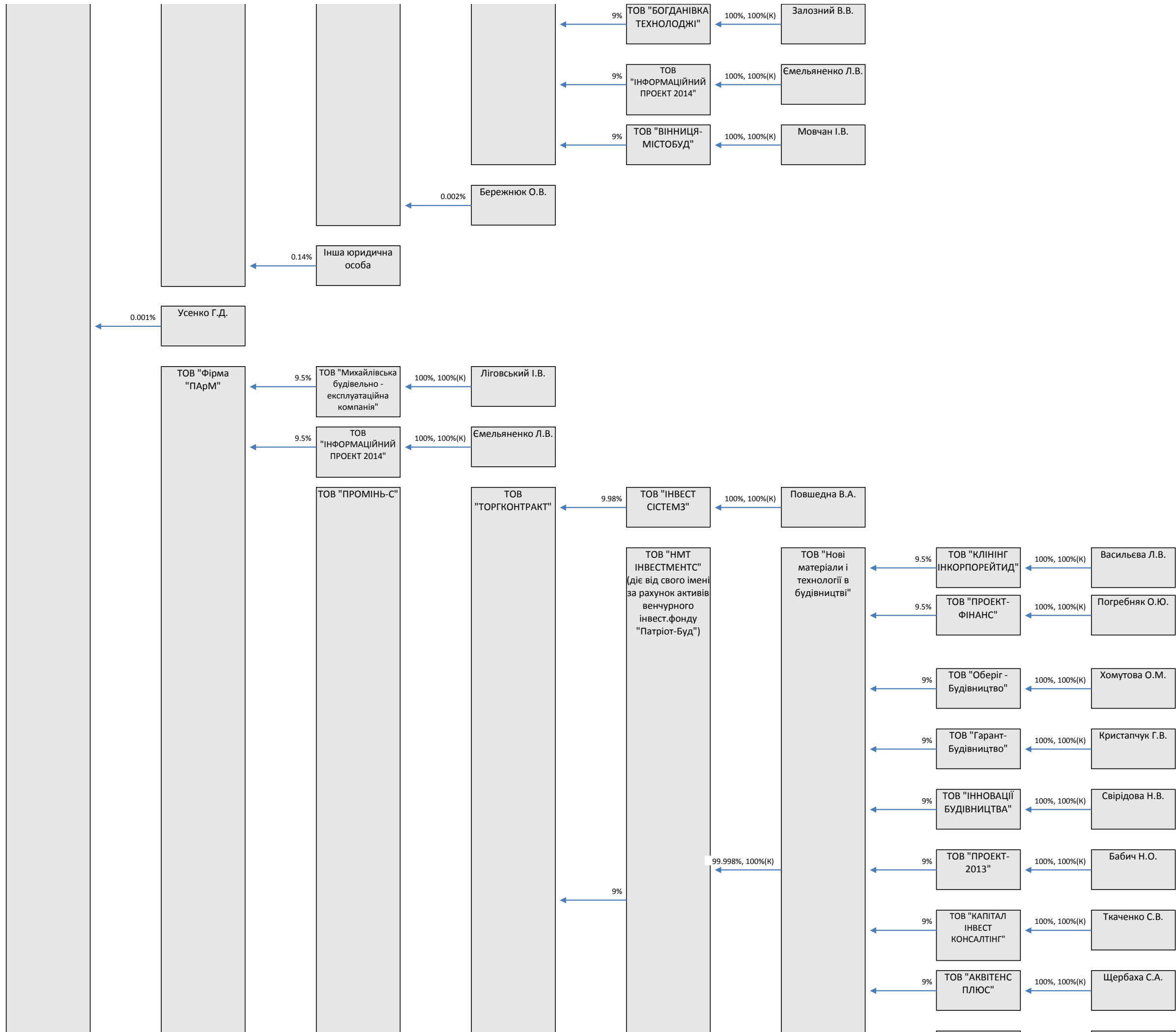

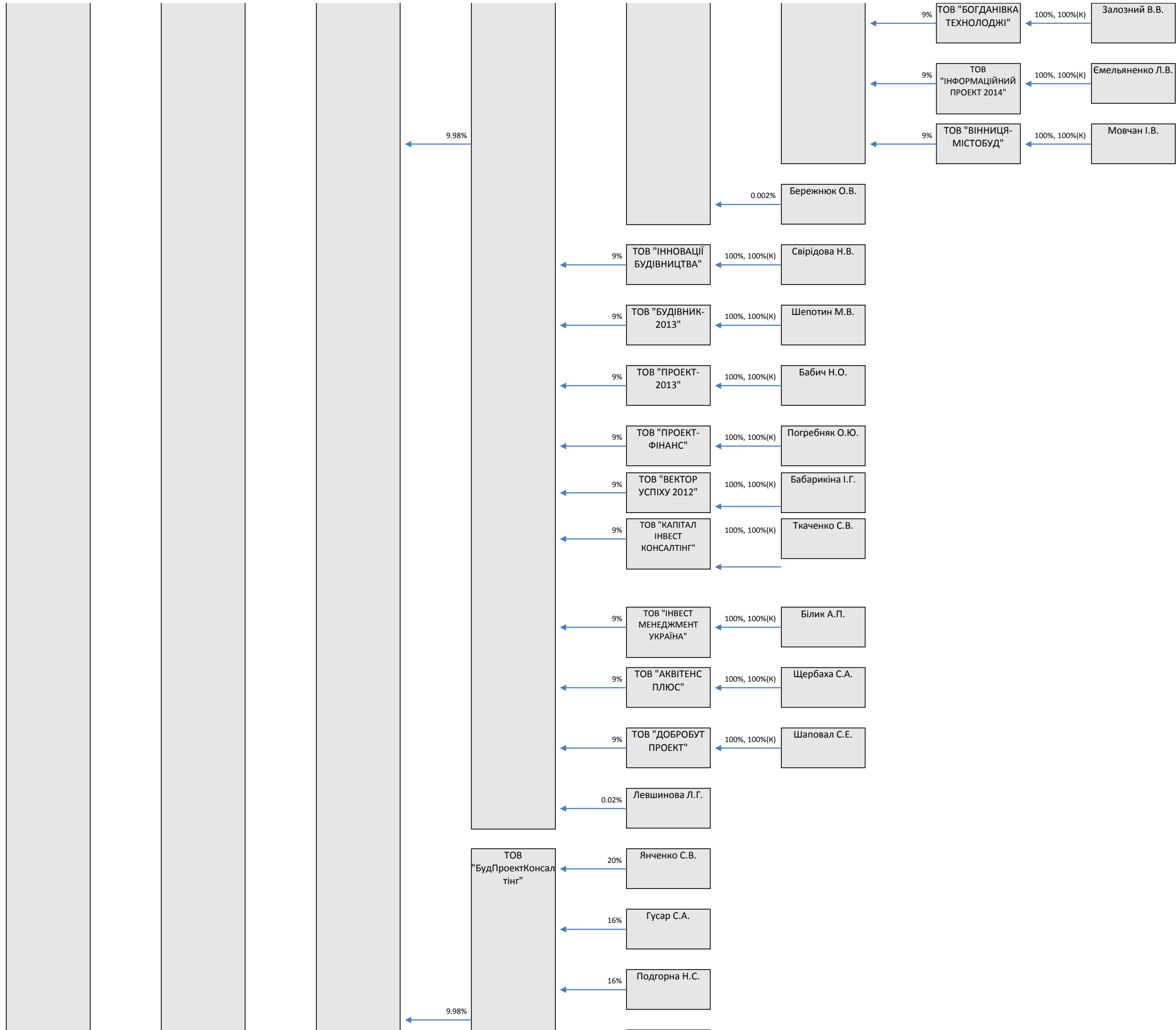

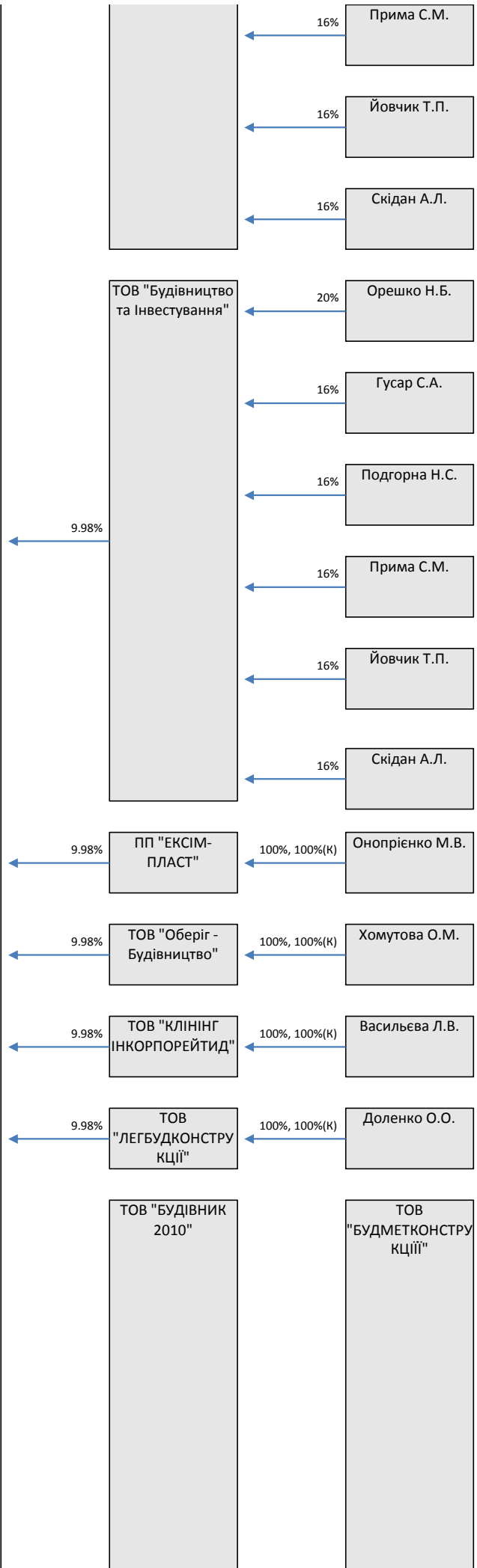
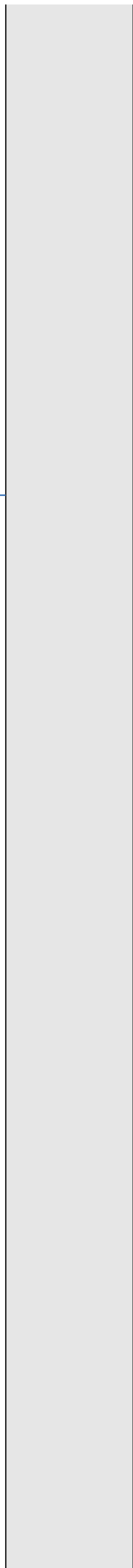

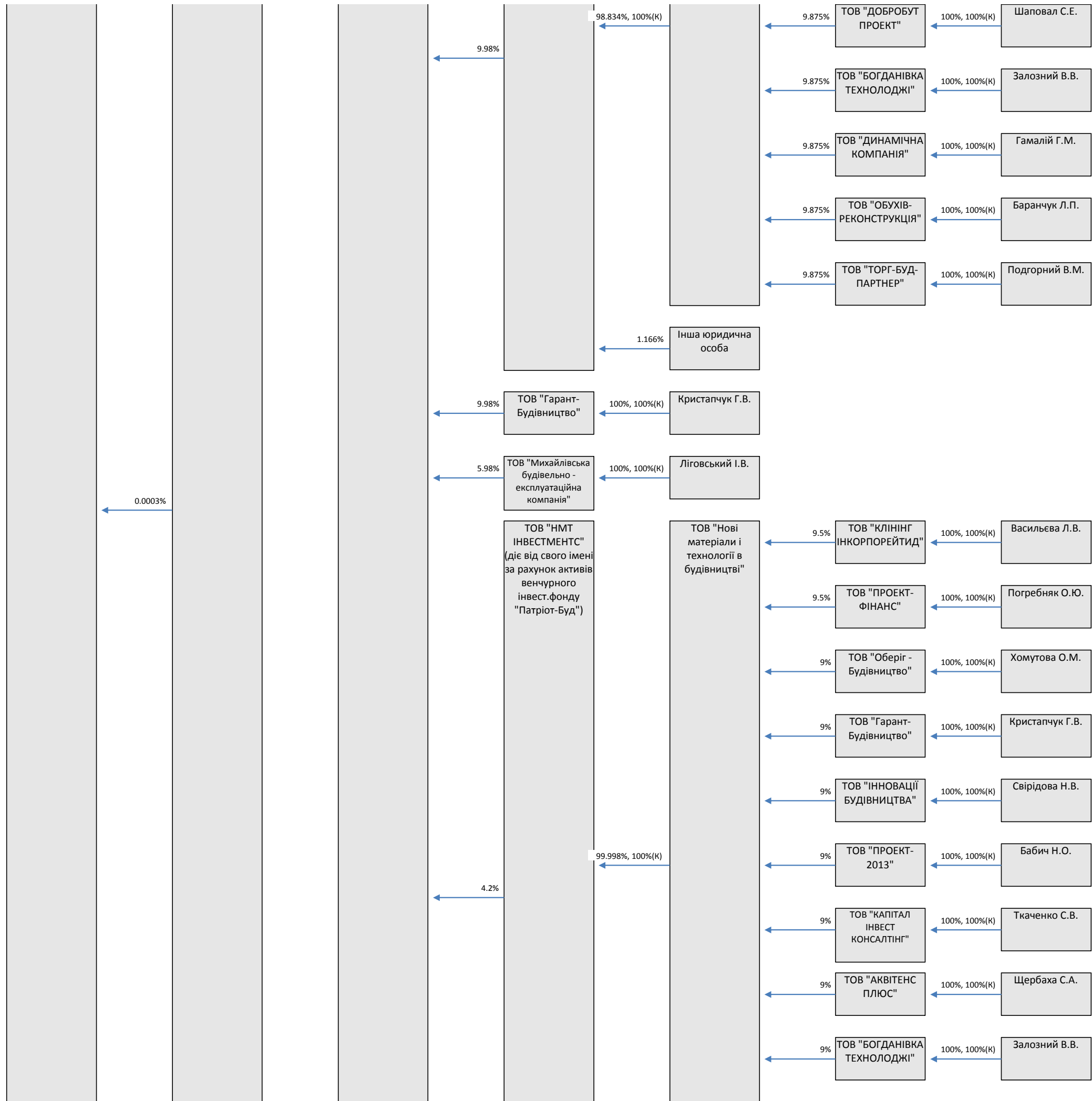

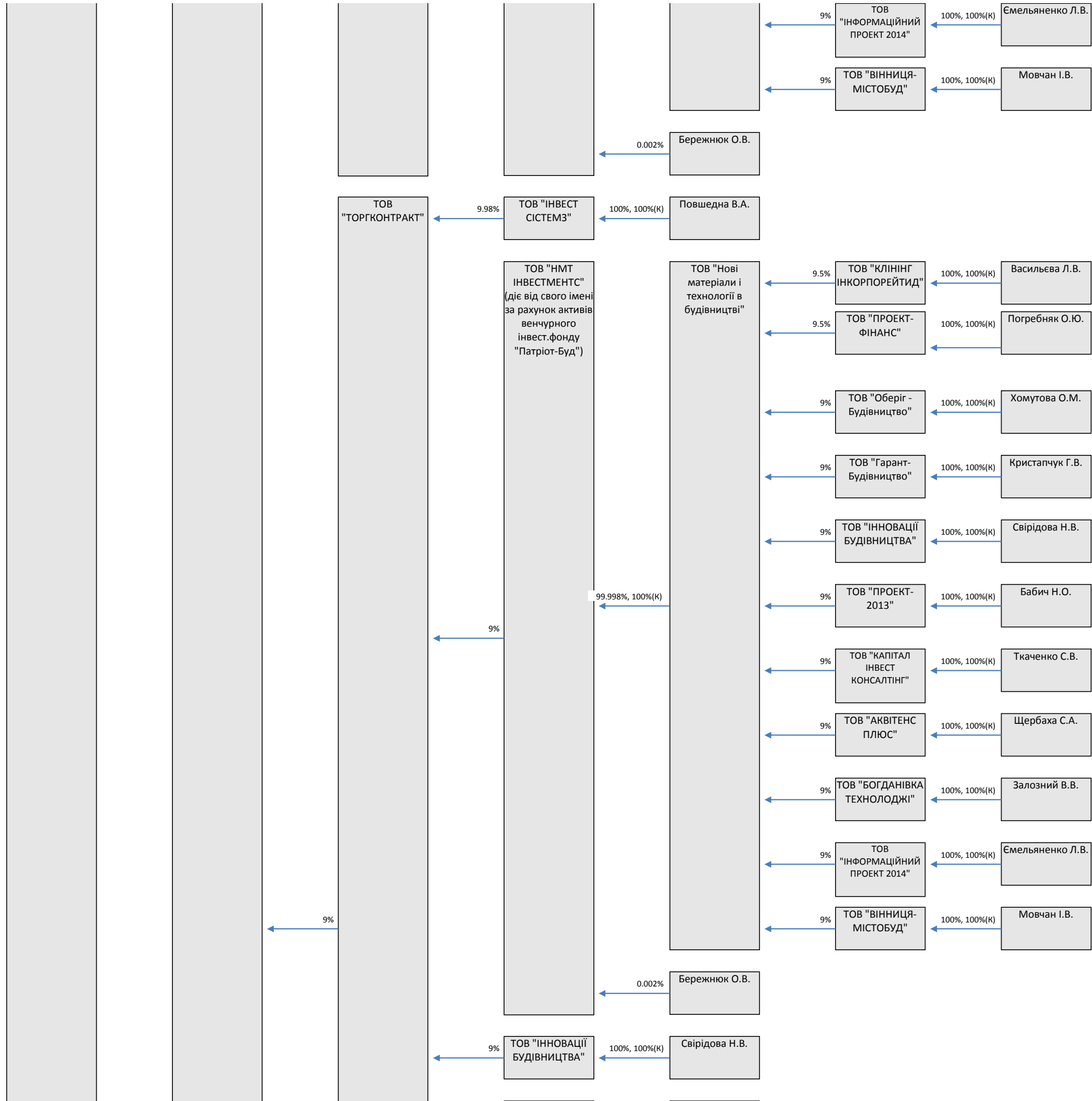

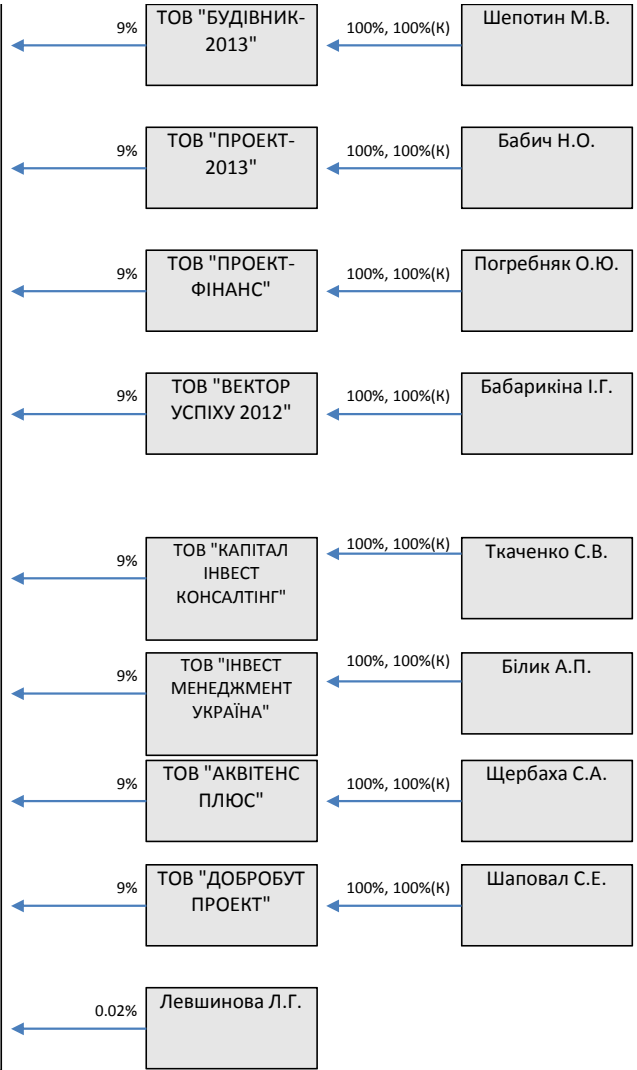
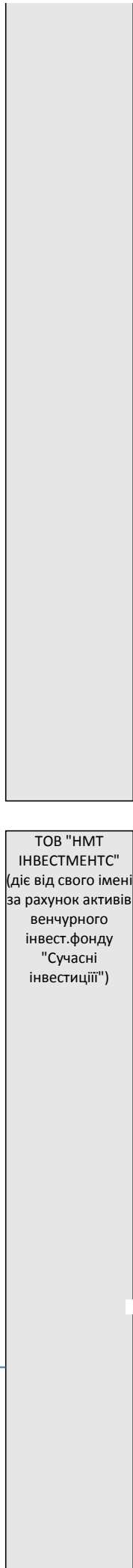
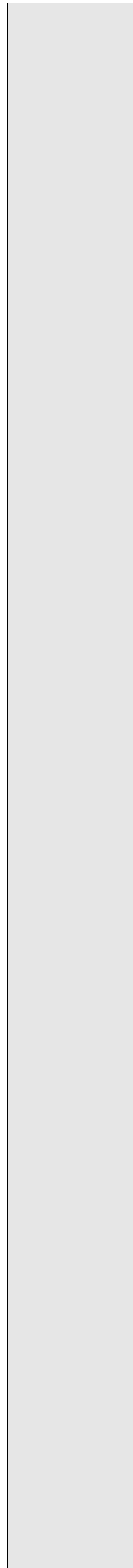
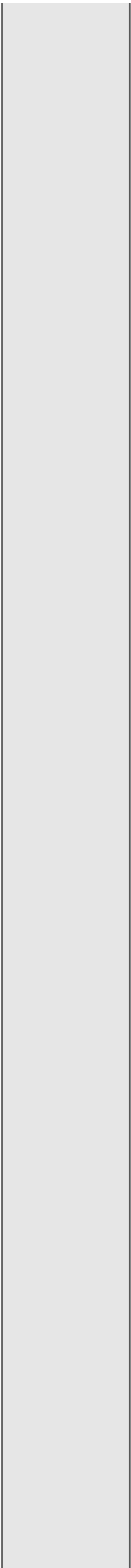

ТОВ "НМТ ІНВЕСТМЕНТС" (діє від свого імені за рахунок активів венчурного інвест.фонду "Сучасні інвестиції")

ТОВ "Нові матеріали і технології в будівництві"

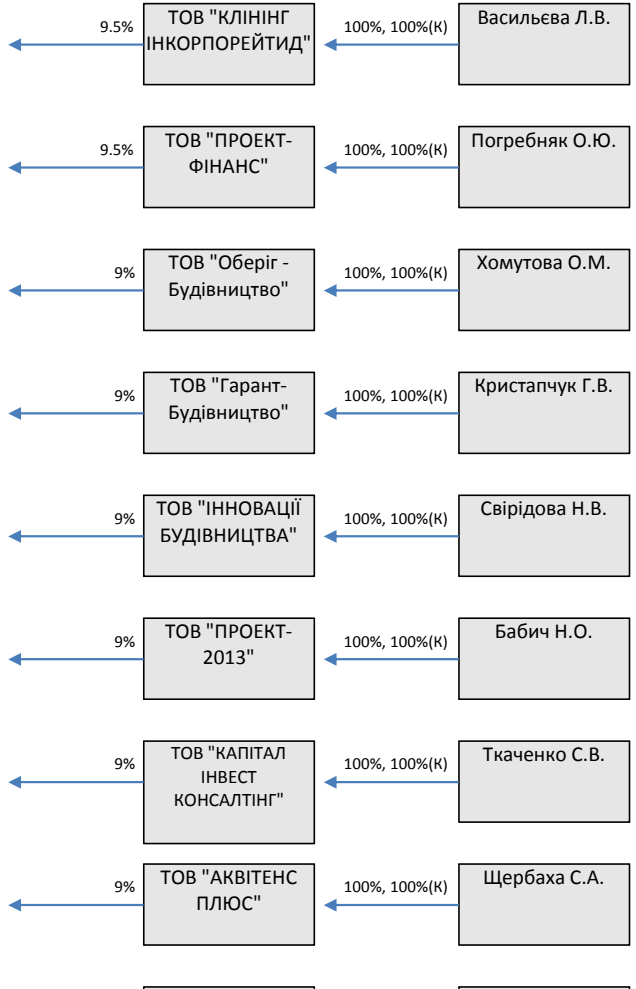

99.998%, 100%(К)

9%

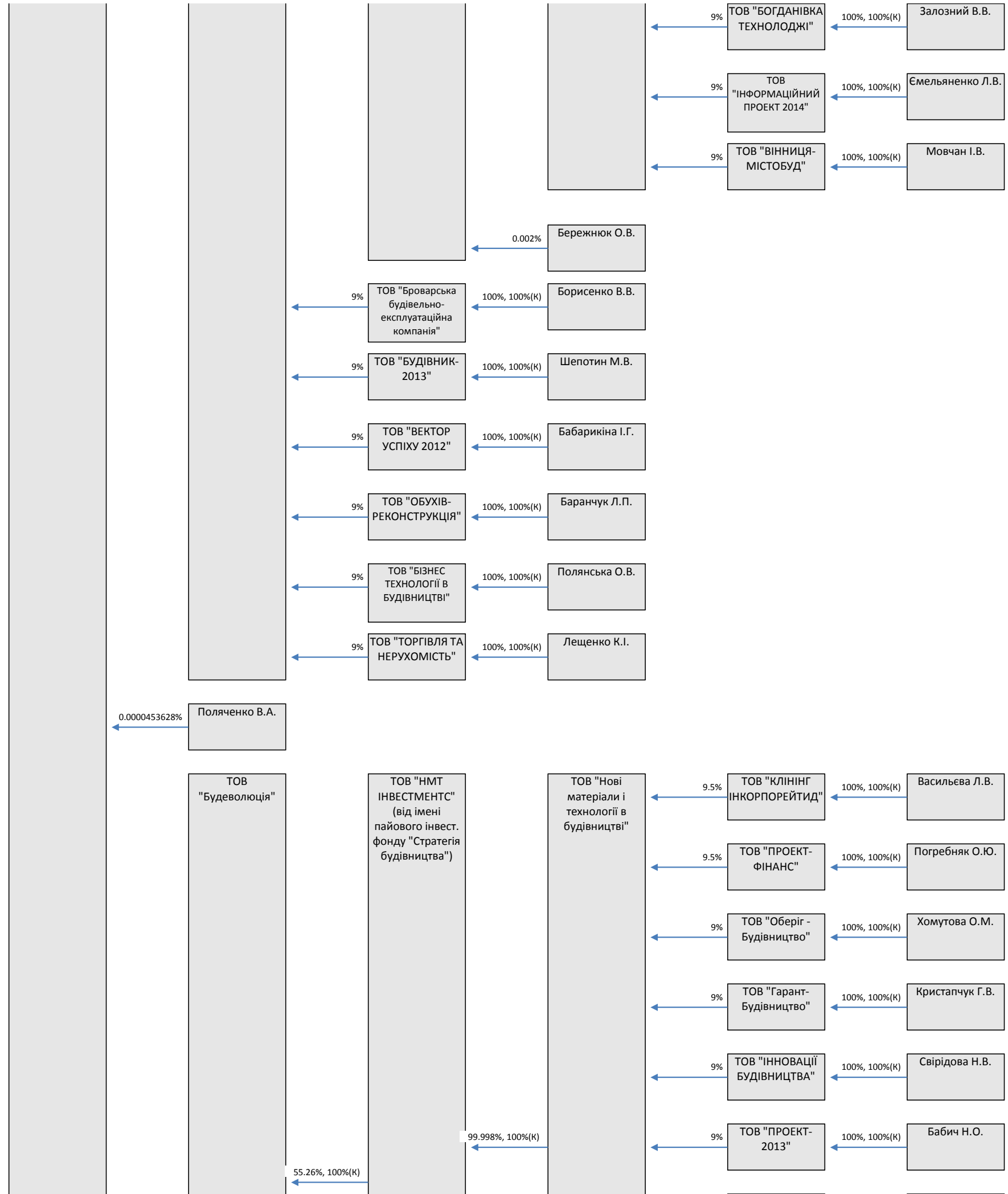

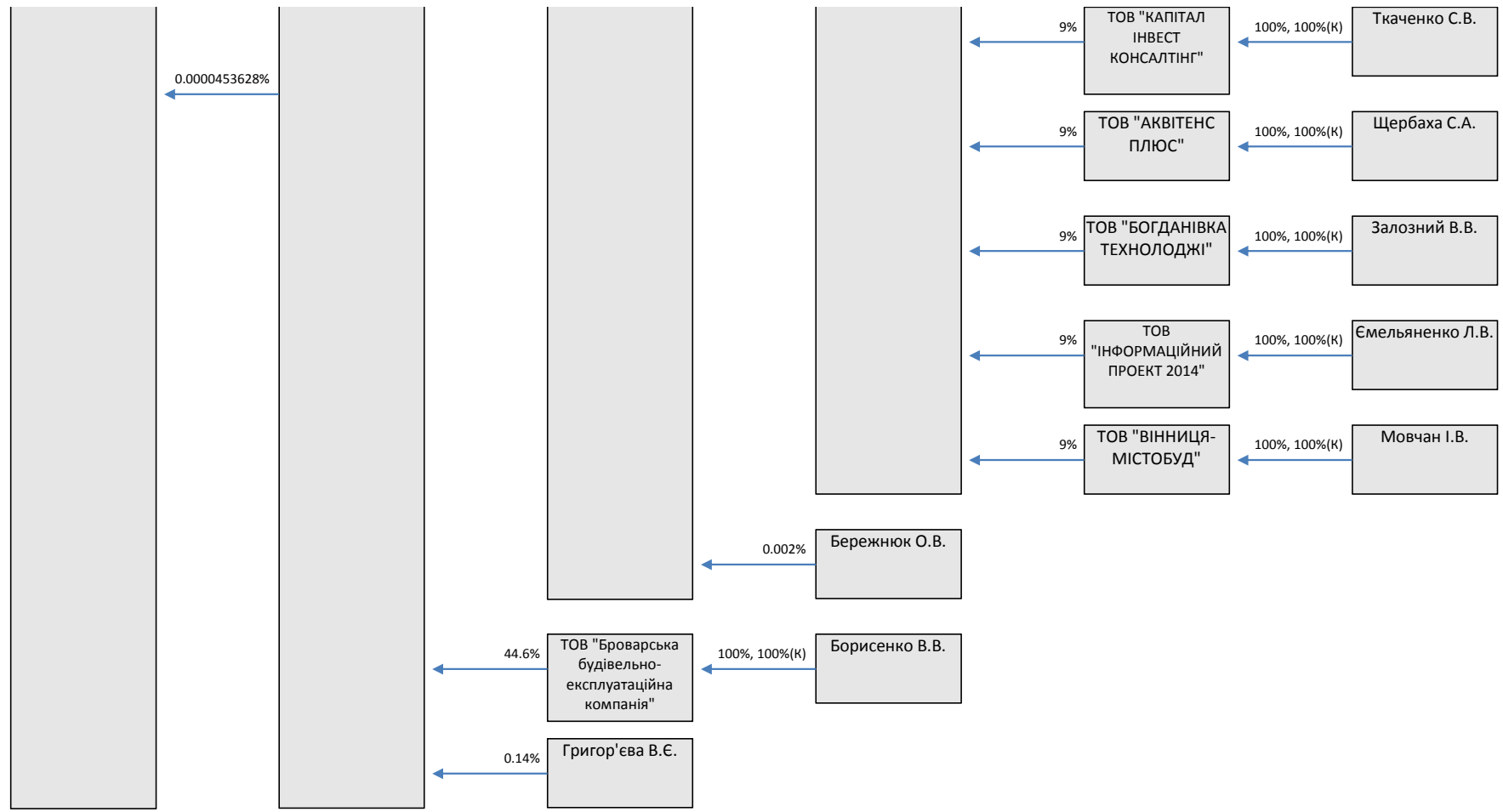

Голова Правління
ПАТ АКБ "АРКАДА" _____ К.В.Паливода